

**Skarb Państwa Państwowe Gospodarstwo Leśne Lasy Państwowe
Nadleśnictwo Gorlice**

Specyfikacja warunków zamówienia



Nr postępowania: SA.270.10.2024

Tryb postępowania: przetarg nieograniczony

Podstawa prawna – art. 129 ust. 1 pkt 1) w zw. z art. 129 ust. 2 oraz art. 132 - 139 ustawy z dnia 11 września 2019 r. Prawo zamówień publicznych (tekst jedn.: Dz. U. z 2024 r. poz. 1320 z późn. zm.).

PRZEDMIOT ZAMÓWIENIA:

„Wykonywanie usług z zakresu gospodarki leśnej na terenie

Nadleśnictwa Gorlice w roku 2025 - postępowanie II.”

Zamówienie realizowane ze środków własnych

Opracował: Wiktor Solarz

Zatwierdzam: Konrad Barczyk

SPECYFIKACJA WARUNKÓW ZAMÓWIENIA

- 1. NAZWA ORAZ ADRES ZAMAWIAJĄCEGO, NUMER TELEFONU, ADRES POCZTY ELEKTRONICZNEJ, STRONA INTERNETOWA PROWADZONEGO POSTĘPOWANIA ORAZ ADRES STRONY INTERNETOWEJ, NA KTÓREJ UDOSTĘPNIANE BĘDĄ ZMIANY I WYJAŚNIENIA TREŚCI SPECYFIKACJI WARUNKÓW ZAMÓWIENIA ORAZ INNE DOKUMENTY ZAMÓWIENIA BEZPOŚREDNIO ZWIĄZANE Z POSTĘPOWANIEM O UDZIELENIE ZAMÓWIENIA**

Skarb Państwa - Państwowe Gospodarstwo Leśne Lasy Państwowe

Nadleśnictwo Gorlice („Zamawiający”)

reprezentowane przez Józefa Legutko – Nadleśniczego

siedziba Nadleśnictwa:

Zagórzany 343

38 -333 Zagórzany

tel.18 353 03 95, fax 18 351 13 89

e-mail: gorlice@krakow.lasy.gov.pl

strona internetowa prowadzonego postępowania:
<https://platformazakupowa.pl/transakcja/1040830>

adres strony internetowej, na której udostępniane będą zmiany i wyjaśnienia treści niniejszej specyfikacji warunków zamówienia („SWZ”) oraz inne dokumenty zamówienia bezpośrednio związane z postępowaniem o udzielenie zamówienia:
<https://platformazakupowa.pl/transakcja/1040830>

zaprasza do udziału w postępowaniu o udzielenie zamówienia publicznego prowadzonym w trybie przetargu nieograniczonego zgodnie z wymaganiami określonymi w SWZ.

2. TRYB UDZIELANIA ZAMÓWIENIA

- 2.1.** Postępowanie prowadzone jest w trybie przetargu nieograniczonego na podstawie art. 129 ust. 1 pkt 1) w zw. z art. 129 ust. 2 oraz art. 132-139 ustawy z dnia 11 września 2019 r. Prawo zamówień publicznych (tekst jedn.: Dz. U. z 2024 r. poz. 1320 z późn. zm. - „PZP”) oraz aktów wykonawczych do PZP.
- 2.2.** Postępowanie jest prowadzone zgodnie z zasadami przewidzianymi dla zamówień klasycznych o wartości równej lub przekraczającej progi unijne.
- 2.3.** Postępowanie jest prowadzone zgodnie z zasadami przewidzianymi dla tzw. „procedury odwróconej”, o której mowa w art. 139 ust. 1, 3 - 4 PZP. Stosownie do przywołanych przepisów Zamawiający najpierw dokona badania i oceny ofert, a następnie dokona kwalifikacji podmiotowej Wykonawcy, którego oferta została

najwyżej oceniona, w zakresie braku podstaw wykluczenia oraz spełniania warunków udziału w postępowaniu.

3. OPIS PRZEDMIOTU ZAMÓWIENIA

3.1. Zakres rzeczowy przedmiotu zamówienia

- 1) Przedmiotem zamówienia są usługi z zakresu gospodarki leśnej zgodnie z określeniem w art. 6 ust. 1 pkt. 1 ustawy z dnia 28 września 1991 r. o lasach (tekst jedn.: Dz. U. z 2024 r. poz. 530 – „Ustawa o lasach”) obejmujące prace z zakresu hodowli i ochrony lasu, ochrony przyrody, ochrony przeciwpożarowej, pozyskania i zrywki drewna oraz nasiennictwa, selekcji drzew, utrzymania obiektów turystycznych i szlaków zrywkowych do wykonania na terenie Nadleśnictwa Gorlice w roku 2025 w leśnictwie Stróże (Pakiet III).
- 2) Zakres rzeczowy przedmiotu zamówienia obejmuje sumaryczne ilości prac z zakresu hodowli i ochrony lasu, ochrony lasu, ochrony przeciwpożarowej, pozyskania i zrywki drewna oraz nasiennictwa, selekcji drzew, utrzymania obiektów turystycznych i szlaków zrywkowych wynikające z Załącznika nr 2 do SWZ, na który składają się:
 - Załącznik nr 2.1. – planowany rozmiar prac;
 - Załącznik nr 2.2. - szczegółowy rozmiar prac według grup czynności, czynności i lokalizacji;
 - Załącznik nr 2.3.1. – charakterystyka leśnictwa w zakresie pozyskania drewna;
 - Załącznik nr 2.3.2. – układ sortymentowy pozyskania drewna w leśnictwie;
 - Załącznik nr 2.3.3. – zestawienie odległości i warunków zrywki drewna;
 - Załącznik nr 2.3.4. – zestawienie pozycji z dodatkowymi utrudnieniami w zakresie pozyskania i zrywki;
 - Załącznik nr 2.3.5. – zestawienie pozycji nieudostępionych dla pozyskania maszynowego;
 - Załącznik nr 2.3.6. – informacja o optymalnej technologii pozyskania drewna (potencjał);
 - Załącznik nr 2.3.7. - optymalny wariant pozyskania drewna
 - Załącznik nr 2.4.1. - potencjalne lokalizacje dla pielęgnacji upraw leśnych;
- 3) Zakresy rzeczowe zestawione w załącznikach wchodzących w skład Załącznika nr 2 mają charakter szacunkowy.
- 4) Standardy jakościowe odnoszące się do wszystkich istotnych cech przedmiotu zamówienia określa Załącznik nr 3 do SWZ, na który składają się:
 - Załącznik nr 3.1. „Opis standardu technologii wykonawstwa prac leśnych” przyjęty decyzją nr 45 Dyrektora Generalnego Lasów Państwowych z dnia 23 maja 2024 r. „Opisu standardu technologii wykonawstwa prac leśnych” w jednostkach organizacyjnych Lasów Państwowych
 - Załącznik nr 3.2. Tabela Parametrów;

Określony w Załączniku nr. 3.1. do SWZ szczegółowy opis standardu technologii wykonywania poszczególnych prac leśnych (czynności) stanowi podstawę określenia wymagań jakościowych odnoszących się do elementów składających się na przedmiot zamówienia (Załącznik nr 2 do SWZ). Jeżeli czynność opisana w ww. załącznikach nie została przewidziana w opisie przedmiotu zamówienia (Załącznik nr 2 do SWZ), to w tym zakresie postanowień Załącznika nr. 3.1. do SWZ nie stosuje się.

Tabela Parametrów zawiera informacje szczegółowe dotyczące sposobu realizacji niektórych czynności opisanych w Załączniku nr. 3.1. do SWZ Opis standardu technologii wykonawstwa prac leśnych, w szczególnych warunkach dotyczących Pakietu wchodzącego w skład przedmiotu zamówienia.

- 5) Opisy kodów czynności opisujących poszczególne prace leśne (czynności) wchodzące w skład przedmiotu zamówienia zostały opisane w Załączniku nr 3 do SWZ.
- 6) Opis zasad procedury dokonywania odbiorów prac leśnych został zawarty w Załączniku nr 3 do SWZ.
- 7) Przedmiot zamówienia nie został podzielony na części. Podział zamówienia, którego przedmiotem jest wykonywanie usług z zakresu gospodarki leśnej na terenie leśnictwa Stróże groziłoby nadmiernymi trudnościami technicznymi a także kosztami wykonania zamówienia. Występująca potrzeba skoordynowania działań różnych wykonawców realizujących poszczególne części zamówienia mogłaby poważnie zagrozić właściwemu wykonaniu zamówienia. w przypadku podziału zamówienia obarczona jest znacznym prawdopodobieństwem nieprawidłowej realizacji zamówienia. Ponadto praca kilku wykonawców na jednej powierzchni mogłaby powodować brak przestrzegania przepisów i zasad BHP.

Wykonawca może złożyć ofertę na jeden Pakiet. Oferta złożona na Pakiet musi jednakże obejmować cały zakres prac przewidzianych w SWZ dla tego Pakietu.

- 8) Miejscem realizacji przedmiotu zamówienia będzie obszar administracyjny Nadleśnictwa Gorlice – Leśnictwo Stróże.
- 9) Realizacja prac wchodzących w skład przedmiotu zamówienia dla Pakietu III będzie się odbywała na obszarze leśnictwa Stróże („Obszar Realizacji Pakietu”). Wskazana w załącznikach wchodzących w skład Załącznika nr 2 lokalizacja (adres leśny) poszczególnych prac leśnych wchodzących w zakres Przedmiotu Umowy ma charakter wstępny. Lokalizacja (adres leśny) poszczególnych prac wchodzących w zakres Przedmiotu Umowy zostanie określona w Zleceniu, o którym mowa w pkt 3.3. ppkt 1), z zastrzeżeniem, iż zawsze będzie to Obszar Realizacji Pakietu.
- 10) Postanowienia pkt 7 - 9 nie uchybiają uprawnieniom Zamawiającego wynikającym z wzoru umowy w sprawie zamówienia publicznego (Załącznik nr 12 do SWZ).
- 11) Z uwagi na faktyczną sytuację przyrodniczo-pogodową, która może zaistnieć w trakcie realizacji przedmiotu zamówienia, a także nieprzewidzianą w tej chwili sytuację gospodarczo-ekonomiczną, Zamawiający zastrzega sobie, w uzasadnionych przypadkach, prawo do dokonania korekt zmniejszających, korekt zwiększających, ustaleń nowych lokalizacji, jak również wstrzymania dokonania czynności wskazanych w poszczególnych wierszach tabel opisujących przedmiot zamówienia. Korekty zwiększające nie oznaczają wprowadzenia nowych prac, nieobjętych zakresem zamówienia, a korekty

zmniejszające nie oznaczają całkowitej rezygnacji z części prac. Należy je rozumieć jako zwiększenie ilości prac w jednej lokalizacji (adresie leśnym) na Obszarze Realizacji Pakietu (w tym również w lokalizacjach na Obszarze Realizacji Pakietu niewskazanych wstępnie w SWZ), przy jednoczesnym zmniejszeniu ilości prac w innej lokalizacji (adresie leśnym) na Obszarze Realizacji Pakietu, w ramach sumarycznych ilości poszczególnych prac wchodzących w zakres Przedmiotu Umowy określonych w SWZ, przypadających do wykonania na całym Obszarze Realizacji Pakietu. Konieczność zwiększenia rozmiaru niektórych elementów realizowanego zamówienia w toku wykonywania przedmiotu zamówienia może wystąpić również po to, aby zrealizować pełny zakres prac opisany w przedmiocie zamówienia. Ustalenie nowej lokalizacji odbywa się w ramach przedmiotu zamówienia, przy czym zawsze wyłącznie na Obszarze Realizacji Pakietu.

12) W przypadku obligatoryjnego wyłączenia pozycji z pozyskania w systemie maszynowym (pozyskanie drewna na pozycjach cięć na których niedopuszczalne jest wykorzystanie maszyn wielooperacyjnych) w szczególnie uzasadnionych przypadkach, np. zmiany warunków, dla których powyższe czynności zostały ustalone, Zamawiający dopuszcza zmianę technologii pozyskania drewna. Uzasadnienie każdorazowo należy przedstawić Wykonawcy.

13) Nazwy i kody dotyczące przedmiotu zamówienia określone zgodnie ze Wspólnym Słownikiem Zamówień (CPV):

- 77200000-2 Usługi leśnictwa
- 77210000-5 Usługi pozyskania drewna
- 77211000-2 Usługi uboczne związane z pozyskiwaniem drewna
- 77211100-3 Usługi cięcia drewna
- 77211200-4 Transport dłużyć na terenie lasów
- 77211300-5 Usługi selekcji drzew
- 77211400-6 Usługi wycinania drzew
- 77211500-7 Usługi pielęgnacji drzew
- 77211600-8 Sadzenie drzew
- 77230000-1 Usługi doraźne dotyczące leśnictwa
- 77231000-8 Usługi gospodarki leśnej
- 77231200-0 Usługi zwalczania szkodników leśnych
- 77231600-4 Usługi zalesiania

3.2. Unormowania, których zobowiązany będzie w szczególności przestrzegać Wykonawca przy realizacji przedmiotu zamówienia

1) Podstawowe akty prawne:

- ustawa z dnia 28 września 1991 r. o lasach (tekst jedn.: Dz. U. z 2024 r. poz. 530),
- ustawa z dnia 16 kwietnia 2004 r. o ochronie przyrody (tekst jedn.: Dz. U. z 2023 r. poz. 1336 z późn. zm.),
- ustawa z dnia 13 lutego 2020 r. o ochronie roślin przed agrofagami (tekst jedn.: Dz. U.: z 2023 r. poz. 301),

- ustawa z dnia 25 lutego 2011 r. o substancjach chemicznych i ich mieszaninach (tekst jedn.: Dz. U. z 2022 r. poz. 1816),
- ustawa z dnia 21 grudnia 2000 r. o dozorcze technicznym (tekst jedn.: Dz. U. z 2024 r. poz. 1194),
- ustawa z dnia 8 marca 2013 r. o środkach ochrony roślin (tekst jedn.: Dz.U. z 2024 r. poz. 630),
- rozporządzenie Ministra Rolnictwa i Rozwoju Wsi z dnia 24 czerwca 2002 r. w sprawie bezpieczeństwa i higieny pracy przy stosowaniu i magazynowaniu środków ochrony roślin oraz nawozów mineralnych organiczno-mineralnych (Dz. U. z 2002 r. Nr 99, poz. 896 z późn. zm.),
- rozporządzenie Ministra Przedsiębiorczości i Technologii z dnia 30 października 2018 r. w sprawie warunków technicznych dozoru technicznego w zakresie eksploatacji, napraw i modernizacji urządzeń transportu bliskiego (Dz. U. z 2018 r. poz. 2176),
- rozporządzenie Ministra Gospodarki z dnia 30 października 2002 r. w sprawie minimalnych wymagań dotyczących bezpieczeństwa i higieny pracy w zakresie użytkowania maszyn przez pracowników podczas pracy (Dz. U. z 2002 r. Nr 191 poz. 1596 z późn. zm.),
- rozporządzenie Ministra Pracy i Polityki Socjalnej z dnia 26 września 1997 r. w sprawie ogólnych przepisów bezpieczeństwa i higieny pracy (tekst jedn.: Dz. U. z 2003 r. Nr 169, poz. 1650 z późn. zm.),
- rozporządzenie Ministra Ochrony Środowiska, Zasobów Naturalnych i Leśnictwa z dnia 6 stycznia 1998 r. w sprawie określenia wzoru znaku zakazu wstępu do lasu oraz zasad jego umieszczania (Dz. U. z 1998 r. Nr 11, poz. 39),
- rozporządzenie Ministra Rolnictwa i Rozwoju Wsi z dnia 8 maja 2013 r. w sprawie szkoleń w zakresie środków ochrony roślin (tekst jedn.: Dz. U. z 2022 r. poz. 824),
- rozporządzenie Ministra Rolnictwa i Rozwoju Wsi z dnia 22 maja 2013 r. w sprawie sposobu postępowania przy stosowaniu i przechowywaniu środków ochrony roślin (Dz. U. z 2013 r. poz. 625),
- rozporządzenie Ministra Środowiska z dnia 24 sierpnia 2006 r. w sprawie bezpieczeństwa i higieny pracy przy wykonywaniu niektórych prac z zakresu gospodarki leśnej (Dz. U. z 2006 r. Nr 161, poz. 1141),
- rozporządzenie Ministra Środowiska z dnia 22 marca 2006 r. w sprawie szczegółowych zasad zabezpieczenia przeciwpożarowego lasów (tekst jedn.: Dz. U. z 2022 r. poz. 1065),
- rozporządzenie Ministra Spraw Wewnętrznych i Administracji z dnia 7 czerwca 2010 r. w sprawie ochrony przeciwpożarowej budynków, innych obiektów budowlanych i terenów (tekst jedn.: Dz. U. z 2023 r. poz. 822),
- rozporządzenie Ministra Rolnictwa i Rozwoju Wsi z dnia 18 grudnia 2013 r. w sprawie wymagań dotyczących sprawności technicznej sprzętu przeznaczonego do stosowania środków ochrony roślin (tekst jedn.: Dz.U. z 2016 r. poz. 760),

- rozporządzenie Ministra Rolnictwa i Rozwoju Wsi z dnia 13 grudnia 2013 r. w sprawie potwierdzania sprawności technicznej sprzętu przeznaczonego do stosowania środków ochrony roślin (tekst jedn.: Dz. U. z 2021 r. poz. 775),
 - rozporządzenie Rady Ministrów z dnia 1 lipca 2009 r. w sprawie ustalania okoliczności i przyczyn wypadków przy pracy (Dz. U. z 2009 r. Nr 105, poz. 870),
- 2) W trakcie realizacji przedmiotu zamówienia, oprócz przepisów prawa obowiązujących na terenie Rzeczypospolitej Polskiej, Wykonawca będzie obowiązany do stosowania i przestrzegania obowiązków i zasad wynikających z niżej wymienionych dokumentów:
- „Zasady hodowli lasu” – wprowadzone zarządzeniem nr 108 Dyrektora Generalnego Lasów Państwowych z dnia 5 grudnia 2023 r.,
 - „Instrukcja ochrony lasu” – wprowadzona zarządzeniem nr 109 Dyrektora Generalnego Lasów Państwowych z dnia 5 grudnia 2023 r.,
 - „Instrukcja bezpieczeństwa i higieny pracy przy wykonywaniu podstawowych prac z zakresu gospodarki leśnej” – wprowadzona zarządzeniem nr 36 Dyrektora Generalnego Lasów Państwowych z dnia 20 kwietnia 2012 r.,
 - „Instrukcja ochrony przeciwpożarowej lasu” - wprowadzona zarządzeniem nr 81 Dyrektora Generalnego Lasów Państwowych z dnia 23 grudnia 2019 r.,
 - zarządzenie nr 40 Dyrektora Generalnego Lasów Państwowych z dnia 6 października 2011 r. w sprawie wprowadzenia ramowego wykazu prac wykonywanych przez co najmniej dwie osoby (zn. spr. GB-021-2/2011),
 - zarządzenie nr 66 Dyrektora Generalnego Lasów Państwowych z dnia 7 listopada 2019 r. w sprawie wprowadzenia wytycznych pod nazwą „Zasady Użytkowania Lasu” w jednostkach organizacyjnych Lasów Państwowych (znak: ZM.7603.13.2019),
 - Zasady, kryteria i standardy zrównoważonej gospodarki leśnej FSC (Forest Stewardship Council) oraz PEFC Council (Programme for the Endorsement of Forest Certification Schemes).
- 3) Wykonawca obowiązany będzie przestrzegać przy realizacji przedmiotu zamówienia warunki techniczne na surowiec drzewny zgodnie z zarządzeniem nr 51 Dyrektora Generalnego Lasów Państwowych z dnia 30 września 2019 r. w sprawie wprowadzenia warunków technicznych stosowanych w obrocie surowcem drzewnym w Państwowym Gospodarstwie Leśnym Lasy Państwowe (znak: ZM.800.8.2019).

Dokumenty wskazane w pkt 2 – 3 powyżej są dostępne na stronie internetowej pod adresami:

<http://isap.sejm.gov.pl/>

http://www.lasy.gov.pl/publikacje/copy_of_gospodarka-lesna

http://bip.lasy.gov.pl/pl/bip/uregulowania_wewnetrzne

<http://drewno.zilp.lasy.gov.pl/drewno/Normy/>

<http://pkn.pl>

3.3. Zasady ogólne realizacji przedmiotu zamówienia.

- 1) Wykonawca będzie wykonywał przedmiot zamówienia na podstawie pisemnych zleceń przekazywanych przez Przedstawicieli Zamawiającego („Zlecenie”). Treść Zlecenia określa umowa w sprawie zamówienia publicznego (Załącznik nr 12 do SWZ).
- 2) Wykonawca będzie zobowiązany do uprzątnięcia pozostałości po pracach pozyskaniowych z dróg, linii podziału powierzchniowego, rowów, itp. obiektów oraz pozostałych odpadów po działalności własnej (śmieci, pustych opakowań, zużytych elementów maszyn, itp.).
- 3) Wykonawca będzie zobowiązany do stosowania oleju biodegradowalnego do smarowania układów tnących w eksploatowanych piłach łańcuchowych i głowicach tnących oraz zestawów do pochłaniania oleju w urządzeniach eksploatowanych na terenie lasów.
- 4) Do smarowania układów tnących w eksploatowanych piłach łańcuchowych i głowicach tnących Wykonawca będzie zobowiązany stosować olej biodegradowalny o parametrze biodegradacji nie gorszym niż 60%. Wymagane jest określenie biodegradowalności zgodnie z metodyką badań opisaną w Rozporządzeniu Komisji (WE) NR 440/2008 z dnia 30 maja 2008 r. w metodzie: OECD 301B lub OECD 301C lub OECD 301F, ustalającą metody badań zgodnie z rozporządzeniem (WE) nr 1907/2006 Parlamentu Europejskiego i Rady w sprawie rejestracji, oceny, udzielania zezwoleń i stosowanych ograniczeń w zakresie chemikaliów (REACH).
- 5) Wyznacznikiem szacunkowej ilości objętościowych lub wagowych zużywanego oleju biodegradowalnego do smarowania układów tnących w eksploatowanych piłach łańcuchowych i głowicach tnących będzie masa pozyskania w m³ wynikająca z Protokołów Odbioru Robót, przy uwzględnieniu poniższych norm:
 - przy użyciu pilarki wynosi 0,05 litra na 1 m³ pozyskiwanego drewna,
 - przy użyciu harwestera wynosi 0,02 litra na 1 m³ pozyskiwanego drewna.
- 6) Na każde żądanie Zamawiającego Wykonawca zobowiązany będzie przedstawić faktury zakupowe oleju wraz z „Kartą charakterystyki preparatu niebezpiecznego” potwierdzającego stopień biodegradowalności kupionego oleju, adekwatnie do ilości m³ pozyskanego drewna. Zamawiającemu służyć będzie prawo do weryfikacji olei używanych do smarowania układów tnących, a Wykonawca zobowiązany będzie udostępnić Zamawiającemu możliwość pobrania próbek oleju w ilości niezbędnej do przeprowadzenia badań jego parametrów. Koszty badań laboratoryjnych pokryją:
 - Zamawiający, jeżeli parametr biodegradowalności jest nie niższy niż 60% według metodyki badań jak wskazano powyżej,
 - Wykonawca, jeżeli parametr jest niższy niż 60% według metodyki badań jak wskazano powyżej.
- 7) Wykonawca zobowiązany jest do wyposażenia wszystkich maszyn, ciągników i urządzeń pracujących na powierzchniach leśnych w zestawy (sorbenty lub maty sorpcyjne itp.) o chłonności umożliwiającej pochłonięcie rozlanego paliwa lub oleju oraz innych płynów technologicznych używanych w maszynach, ciągnikach, pilarkach i innych urządzeniach pracujących w lesie oraz użycia tych środków w sytuacjach wymagających zastosowania (awarie, naprawy, tankowania itp.) – w celu zapobieżenia skażeniu środowiska. Dopuszcza się

posiadanie i używanie przez pilarzy kanistrów z bezpiecznymi końcówkami (dozownikami), uniemożliwiający rozlanie (przelanie) oleju i mieszanki paliwowej podczas tankowania pilarki (zastępczo za maty pochłaniające olej i paliwo).

- 8) Wykonawca obowiązany jest w trakcie realizacji przedmiotu zamówienia dokonać oznakowania pozycji zakazem wstępu zgodnie z art. 26 Ustawy o lasach. W szczególności Wykonawca jest zobowiązany do właściwego oznaczenia tablicami ostrzegawczymi powierzchni, na których wykonywane będą prace obejmujące pozyskanie, zrywkę drewna i rozdrabnianie pozostałości pozrębowych oraz innych prac przewidzianych instrukcją wskazaną w pkt 3.2 ppkt 2).

Drogi leśne, drogi publiczne, szlaki turystyczne (w szczególności rowerowe, piesze, konne i wodne) i inne obiekty komunikacyjne przebiegające przez powierzchnię roboczą należy na okres od chwili rozpoczęcia prac na pozycji do jej zwrotu zamknąć dla osób trzecich, w tym w szczególności dla ruchu publicznego. Znaki zakazujące wstępu do lasu należy ustawić przy drogach, szlakach i obiektach komunikacyjnych, nie bliżej niż 100 m od granicy pozycji, na której wykonywany jest przedmiot zamówienia. Znaki zakazu muszą być widoczne. Zakup tablic leży po stronie Zamawiającego. Lokalizacja tablic przed rozpoczęciem prac wymaga uzgodnienia z upoważnionym Przedstawicielem Zamawiającego.

- 3.4. Zamawiający nie zastrzega obowiązku osobistego wykonania przez Wykonawcę kluczowych zadań dotyczących przedmiotu zamówienia. Wykonawca może powierzyć realizację elementów (części) przedmiotu zamówienia podwykonawcom. W przypadku zamiaru wykonywania przedmiotu zamówienia z udziałem podwykonawców Wykonawca zobowiązany jest do wskazania w swojej ofercie części zamówienia (zakresów rzeczowych), których wykonanie zamierza powierzyć podwykonawcom, oraz podania nazw ewentualnych podwykonawców, jeżeli są już znani. Wskazanie takie należy umieścić na Ofercie. W przypadku braku wskazania w Ofercie podwykonawstwa Wykonawca będzie mógł wprowadzić podwykonawcę wyłącznie na warunkach określonych w umowie.
- 3.5. Zamawiający zgodnie z art. 95 PZP wymaga zatrudnienia przez Wykonawcę lub podwykonawcę na podstawie stosunku pracy osób wykonujących czynności w zakresie realizacji zamówienia polegające na pozyskaniu i zrywce surowca drzewnego, jeżeli wykonanie tych czynności polega na wykonywaniu pracy w sposób określony w art. 22 § 1 ustawy z dnia 26 czerwca 1974 r. - Kodeks pracy (tekst jedn.: Dz. U. z 2023 r. poz. 1465 z późn. zm.).
- 3.6. W stosunku do Pakietu Zamawiający jest uprawniony zlecić Wykonawcy dodatkowy zakres rzeczowy w stosunku do każdej z pozycji Kosztorysu Ofertowego stanowiącego część Oferty („Opcja”). Przedmiotem Opcji będą takie same (analogiczne) prace, jak opisane w SWZ i wycenione przez Wykonawcę w którejkolwiek z pozycji Kosztorysu Ofertowego stanowiącego część Oferty. W ramach Opcji, wedle wyboru Zamawiającego, mogą zostać zlecone wszystkie, niektóre lub tylko jedna z prac wskazanych w SWZ i wycenionych przez Wykonawcę w Kosztorysie Ofertowym stanowiącym część Oferty.

Prace będące przedmiotem Opcji mogą zostać zlecone w ilości, której łączna wartość nie będzie przekraczała 30 % Wynagrodzenia z dnia zawarcia Umowy, zgodnie z §11 ust 1 wzoru umowy stanowiącego Załącznik nr 12 do SWZ. Podstawą określenia wartości prac zleconych w ramach Opcji (w celu określenia jej zakresu) będą ceny jednostkowe poszczególnych prac zawarte w Kosztorysie Ofertowym stanowiącym część Oferty.

Zamawiający nie jest zobowiązany do zlecenia prac objętych przedmiotem Opcji, a Wykonawcy nie służy roszczenie o ich zlecenie.

Zamawiający przewiduje możliwość skorzystania z Opcji w przypadku: (1) wystąpienia konieczności zwiększenia zakresu rzeczowego usług stanowiących przedmiot zamówienia w następstwie przyczyn przyrodniczych, klimatycznych, atmosferycznych bądź związanych z prawidłowym prowadzeniem gospodarki leśnej, (2) zmian na rynku sprzedaży drewna lub powierzenia Zamawiającemu nowych zadań gospodarczych lub publicznych, (3) powierzenia Wykonawcy prac stanowiących wykonawstwo zastępcze w stosunku do prac realizowanych przez innego wykonawcę (na Obszarze Realizacji Pakietu).

- 3.7.** Zamawiający przewiduje możliwość udzielenia zamówień, o których mowa w art. 214 ust. 1 pkt 7) PZP, w okresie 3 lat od dnia udzielenia zamówienia podstawowego.
- 3.8.** Zamówienia, o których mowa w pkt 3.7 będą polegały na powtórzeniu usług zgodnych z usługami stanowiącymi przedmiot niniejszego zamówienia oraz usług podobnych do nich w aspekcie technologicznym ich wykonawstwa. Zakresem rzeczowym usług stanowiących przedmiot zamówień, o których mowa w pkt 3.7. objęte będą prace z zakresu hodowli i ochrony lasu, ochrony przeciwpożarowej, pozyskania i zrywki drewna obejmujące czynności wskazane rodzajowo w Załączniku nr 2 do SWZ, które wynikają z planów urządzenia lasu obowiązujących na obszarze administracyjnym Nadleśnictwa Gorlice bądź które w związku z zagwarantowaniem prawidłowej gospodarki leśnej stały się konieczne do wykonania w następstwie lub w związku ze zdarzeniami przyrodniczymi, klimatycznymi lub atmosferycznymi.
- 3.9.** Szczegółowy opis standardu technologii wykonawstwa prac wchodzących w skład zamówień, o których mowa w pkt 3.7 zawarty został w Załączniku nr 3 do SWZ.
- 3.10.** Zakres rzeczowy usług stanowiących przedmiot zamówień, o których mowa w pkt 3.7. nie przekroczy wartości 50 % wartości niniejszego zamówienia.
- 3.11.** Zamówienia, o których mowa w pkt 3.7. będą udzielane po przeprowadzeniu odrębnego postępowania o udzielenie zamówienia publicznego w trybie zamówienia z wolnej ręki.
- 3.12.** Zamówienia, o których mowa w pkt 3.7. będą udzielane w przypadku wystąpienia potrzeby zwiększenia zakresu rzeczowego usług stanowiących przedmiot zamówienia na skutek warunków przyrodniczych bądź atmosferycznych, zmian na rynku sprzedaży drewna lub powierzenia Zamawiającemu nowych zadań gospodarczych lub publicznych, jak również w sytuacji braku możliwości wyłonienia z przyczyn obiektywnych wykonawców usług leśnych w ramach podstawowych trybów udzielania zamówień, celem zabezpieczenia niezbędnego wykonawstwa prac oraz w przypadku powierzenia wykonawcy prac stanowiących wykonawstwo zastępcze w stosunku do prac realizowanych przez innego wykonawcę.
- 3.13.** Miejscem realizacji zamówień, o których mowa w pkt 3.7. będzie obszar administracyjny Nadleśnictwa Gorlice – Leśnictwo Stróże.
- 3.14.** Zamawiający informuje, że celem zwiększenia transparentności postępowania w Załączniku nr 2.2. - Szczegółowy rozmiar prac według grup czynności, czynności i lokalizacji, informacyjnie (niewiążąco) w stosunku do części czynności wchodzących w skład opisu przedmiotu zamówienia została zamieszczona kolumna „ilość r-b” obejmująca przyjętą przez Zamawiającego do oszacowania wartości zamówienia ilość normogodzin przypadających na daną czynność, ustaloną zgodnie z Katalogiem Norm Czasu Pracy stosowanym przez Zamawiającego w procesie planowania prac i szacowania wartości zamówienia. Kolumna „ilość r-b” oraz Katalog Norm Czasu Pracy nie stanowią opisu przedmiotu zamówienia.

Katalog Norm Czasu Pracy dostępny jest na stronie internetowej <https://uslugilesne.lasy.gov.pl>.

Kalkulując w ofercie ceny jednostkowe dla poszczególnych czynności wchodzących w skład opisu przedmiotu zamówienia Wykonawca powinien dokonać ich wyceny z uwzględnieniem:

- 1) wszystkich okoliczności wynikających z Załącznika nr 2 do SWZ;
- 2) standardów jakościowych odnoszące się do wszystkich istotnych cech przedmiotu wynikających z Załącznika nr 3.1. „Opis standardu technologii wykonawstwa prac leśnych” przyjęty decyzją nr 45 Dyrektora Generalnego Lasów Państwowych z dnia 23 maja 2024 r. „Opisu standardu technologii wykonawstwa prac leśnych” w jednostkach organizacyjnych Lasów Państwowych oraz Załącznika nr 3.2. Tabele Parametrów;
- 3) zasad rozliczeń oraz ryzyk określonych we wzorze umowy stanowiącym Załącznik nr 12 do SWZ.

Tak skalkulowane ceny jednostkowe poszczególnych czynności wchodzących w skład opisu przedmiotu zamówienia powinny być podane w Kosztorysie Ofertowym zawartym jest w pkt 2 Formularza Oferty (Załącznik nr 1 do SWZ) i podane dla jednostek miary tam wskazanych.

4. OKRES REALIZACJI ZAMÓWIENIA.

- 4.1. Okres realizacji zamówienia, w którym będą przekazywane przez Zamawiającego Zlecenia: od dnia zawarcia umowy do dnia 31 grudnia 2025 r., z zastrzeżeniem pkt 4.2. Powyższe nie uchybia możliwości wykonywania uprawnień wynikających z umowy (w tym w szczególności zgłaszania gotowości do odbioru i naliczania kar umownych) po terminie końcowym, o którym mowa w zdaniu poprzednim, jak również możliwości przedłużenia okresu realizacji zamówienia w drodze zmiany umowy.
- 4.2. Terminy realizacji poszczególnych prac będą określane w Zleceniach sporządzanych przez Przedstawiciela Zamawiającego.
- 4.3. Wskazany w Zleceniach termin wykonania prac w żadnym przypadku nie będzie późniejszy niż 15 stycznia 2026 r.

5. INFORMACJA O PRZEWIDYWANYCH ZAMÓWIENIACH, O KTÓRYCH MOWA W ART. 214 ust. 1 PKT 7 PZP, JEŻELI ZAMAWIAJĄCY PRZEWIDUJE UDZIELENIE TAKICH ZAMÓWIEŃ.

- 5.1. Zamawiający przewiduje możliwość udzielenia zamówień, o których mowa w art. 214 ust. 1 pkt 7 PZP, w okresie 3 lat od dnia udzielenia zamówienia podstawowego. Zamówienia te polegać będą na powtórzeniu usług podobnych do usług stanowiących przedmiot niniejszego zamówienia.

- 5.2. Opis zamówień, o których mowa w art. 214 ust. 1 pkt 7 PZP został zawarty w rozdziale 3 SWZ (Opis przedmiotu zamówienia).

6. PODSTAWY WYKLUCZENIA Z POSTĘPOWANIA

- 6.1. W postępowaniu mogą brać udział Wykonawcy, którzy nie podlegają wykluczeniu z postępowania o udzielenie zamówienia w okolicznościach, o których mowa w art. 108 ust. 1 PZP. Na podstawie:

- 1) art. 108 ust. 1 pkt 1) PZP Zamawiający wykluczy Wykonawcę będącego osobą fizyczną, którego prawomocnie skazano za przestępstwo:
 - a) udziału w zorganizowanej grupie przestępczej albo związku mającym na celu popełnienie przestępstwa lub przestępstwa skarbowego, o którym mowa w art. 258 ustawy z dnia 6 czerwca 1997 r. Kodeks karny (tekst jedn.: Dz. U. z 2024 r. poz. 17 - „KK”),
 - b) handlu ludźmi, o którym mowa w art. 189a KK,
 - c) o którym mowa w art. 228-230a, art. 250a KK, w art. 46 - 48 ustawy z dnia 25 czerwca 2010 r. o sporcie (tekst jedn.: Dz. U. z 2023 r. poz. 2048) lub w art. 54 ust. 1-4 ustawy z dnia 12 maja 2011 r. o refundacji leków, środków spożywczych specjalnego przeznaczenia żywieniowego oraz wyrobów medycznych (tekst jedn.: Dz. U. z 2024 r. poz. 930),
 - d) finansowania przestępstwa o charakterze terrorystycznym, o którym mowa w art. 165a KK, lub przestępstwo udaremniania lub utrudniania stwierdzenia przestępnego pochodzenia pieniędzy lub ukrywania ich pochodzenia, o którym mowa w art. 299 KK,
 - e) o charakterze terrorystycznym, o którym mowa w art. 115 § 20 KK, lub mające na celu popełnienie tego przestępstwa,
 - f) powierzenia wykonywania pracy małoletniemu cudzoziemcowi, o którym mowa w art. 9 ust. 2 ustawy z dnia 15 czerwca 2012 r. o skutkach powierzania wykonywania pracy cudzoziemcom przebywającym wbrew przepisom na terytorium Rzeczypospolitej Polskiej (tekst jedn.: Dz. U. z 2021 r. poz. 1745),
 - g) przeciwko obrotowi gospodarczemu, o których mowa w art. 296-307 KK, przestępstwo oszustwa, o którym mowa w art. 286 KK, przestępstwo przeciwko wiarygodności dokumentów, o których mowa w art. 270-277d KK, lub przestępstwo skarbowe,
 - h) o którym mowa w art. 9 ust. 1 i 3 lub art. 10 ustawy z dnia 15 czerwca 2012 r. o skutkach powierzania wykonywania pracy cudzoziemcom przebywającym wbrew przepisom na terytorium Rzeczypospolitej Polskiej (tekst jedn.: Dz. U. z 2021 r. poz. 1745)

- lub za odpowiedni czyn zabroniony określony w przepisach prawa obcego;
- 2) art. 108 ust. 1 pkt 2) PZP Zamawiający wykluczy Wykonawcę, jeżeli urzędującego członka jego organu zarządzającego lub nadzorczego, wspólnika spółki w spółce jawnej lub partnerskiej albo komplementariusza w spółce

komandytowej lub komandytowo-akcyjnej lub prokurenta prawomocnie skazano za przestępstwo, o którym mowa w art. 108 ust. 1 pkt 1) PZP;

- 3) art. 108 ust. 1 pkt 3) PZP Zamawiający wykluczy Wykonawcę, wobec którego wydano prawomocny wyrok sądu lub ostateczną decyzję administracyjną o zaleganiu z uiszczeniem podatków, opłat lub składek na ubezpieczenie społeczne lub zdrowotne, chyba że Wykonawca odpowiednio przed upływem terminu do składania wniosków o dopuszczenie do udziału w postępowaniu albo przed upływem terminu składania ofert dokonał płatności należnych podatków, opłat lub składek na ubezpieczenie społeczne lub zdrowotne wraz z odsetkami lub grzywnami lub zawarł wiążące porozumienie w sprawie spłaty tych należności;
- 4) art. 108 ust. 1 pkt 4) PZP Zamawiający wykluczy Wykonawcę, wobec którego prawomocnie orzeczono zakaz ubiegania się o zamówienia publiczne;
- 5) art. 108 ust. 1 pkt 5) PZP Zamawiający wykluczy Wykonawcę, jeżeli Zamawiający może stwierdzić, na podstawie wiarygodnych przesłanek, że Wykonawca zawarł z innymi wykonawcami porozumienie mające na celu zakłócenie konkurencji, w szczególności jeżeli należąc do tej samej grupy kapitałowej w rozumieniu ustawy z dnia 16 lutego 2007 r. o ochronie konkurencji i konsumentów (tekst jedn.: Dz. U z 2024 r. poz. 594), złożyli odrębne oferty, oferty częściowe lub wnioski o dopuszczenie do udziału w postępowaniu, chyba że wykażą, że przygotowali te oferty lub wnioski niezależnie od siebie;
- 6) art. 108 ust. 1 pkt 6) PZP Zamawiający wykluczy Wykonawcę, jeżeli, w przypadkach, o których mowa w art. 85 ust. 1 PZP, doszło do zakłócenia konkurencji wynikającego z wcześniejszego zaangażowania tego Wykonawcy lub podmiotu, który należy z Wykonawcą do tej samej grupy kapitałowej w rozumieniu ustawy z dnia 16 lutego 2007 r. o ochronie konkurencji i konsumentów (tekst jedn.: Dz. U z 2024 r. poz. 594), chyba że spowodowane tym zakłócenie konkurencji może być wyeliminowane w inny sposób niż przez wykluczenie Wykonawcy z udziału w postępowaniu o udzielenie zamówienia.

6.2. W postępowaniu mogą brać udział Wykonawcy, którzy nie podlegają wykluczeniu z postępowania o udzielenie zamówienia w okolicznościach, o których mowa w art. 109 ust. 1 pkt 1-5 i 7- 10 PZP. Na podstawie:

- 1) art. 109 ust. 1 pkt 1) PZP Zamawiający wykluczy Wykonawcę, który naruszył obowiązki dotyczące płatności podatków, opłat lub składek na ubezpieczenia społeczne lub zdrowotne, z wyjątkiem przypadku, o którym mowa w art. 108 ust. 1 pkt 3) PZP, chyba że Wykonawca odpowiednio przed upływem terminu do składania wniosków o dopuszczenie do udziału w postępowaniu albo przed upływem terminu składania ofert dokonał płatności należnych podatków, opłat lub składek na ubezpieczenia społeczne lub zdrowotne wraz z odsetkami lub grzywnami lub zawarł wiążące porozumienie w sprawie spłaty tych należności;
- 2) art. 109 ust. 1 pkt 2) PZP Zamawiający wykluczy Wykonawcę, który naruszył obowiązki w dziedzinie ochrony środowiska, prawa socjalnego lub prawa pracy:
 - a) będącego osobą fizyczną skazanego prawomocnie za przestępstwo przeciwko środowisku, o którym mowa w rozdziale XXII KK lub za przestępstwo przeciwko prawom osób wykonujących pracę zarobkową, o którym mowa w rozdziale XXVIII KK, lub za odpowiedni czyn zabroniony określony w przepisach prawa obcego,

- b) będącego osobą fizyczną prawomocnie ukaranego za wykroczenie przeciwko prawom pracownika lub wykroczenie przeciwko środowisku, jeżeli za jego popełnienie wymierzono karę aresztu, ograniczenia wolności lub karę grzywny,
 - c) wobec którego wydano ostateczną decyzję administracyjną o naruszeniu obowiązków wynikających z prawa ochrony środowiska, prawa pracy lub przepisów o zabezpieczeniu społecznym, jeżeli wymierzono tą decyzją karę pieniężną;
- 3) art. 109 ust. 1 pkt 3) PZP Zamawiający wykluczy Wykonawcę, jeżeli urzędującego członka jego organu zarządzającego lub nadzorczego, wspólnika spółki w spółce jawnej lub partnerskiej albo komplementariusza w spółce komandytowej lub komandytowo-akcyjnej lub prokurenta prawomocnie skazano za przestępstwo lub ukarano za wykroczenie, o którym mowa w art. 109 ust. 1 pkt 2 lit. a) lub b) PZP;
 - 4) art. 109 ust. 1 pkt 4) PZP Zamawiający wykluczy Wykonawcę, w stosunku do którego otwarto likwidację, ogłoszono upadłość, którego aktywami zarządza likwidator lub sąd, zawarł układ z wierzycielami, którego działalność gospodarcza jest zawieszona albo znajduje się on w innej tego rodzaju sytuacji wynikającej z podobnej procedury przewidzianej w przepisach miejsca wszczęcia tej procedury;
 - 5) art. 109 ust. 1 pkt 5) PZP Zamawiający wykluczy Wykonawcę, który w sposób zawiniony poważnie naruszył obowiązki zawodowe, co podważa jego uczciwość, w szczególności, gdy Wykonawca w wyniku zamierzonego działania lub rażącego niedbalstwa nie wykonał lub nienależycie wykonał zamówienie, co zamawiający jest w stanie wykazać za pomocą stosownych dowodów;
 - 6) art. 109 ust. 1 pkt 7) PZP Zamawiający wykluczy Wykonawcę, który, z przyczyn leżących po jego stronie, w znacznym stopniu lub zakresie nie wykonał lub nienależycie wykonał albo długotrwale nienależycie wykonywał istotne zobowiązanie wynikające z wcześniejszej umowy w sprawie zamówienia publicznego lub umowy koncesji, co doprowadziło do wypowiedzenia lub odstąpienia od umowy, odszkodowania, wykonania zastępczego lub realizacji uprawnień z tytułu rękojmi za wady;
 - 7) art. 109 ust. 1 pkt 8) PZP Zamawiający wykluczy Wykonawcę, który w wyniku zamierzonego działania lub rażącego niedbalstwa wprowadził Zamawiającego w błąd przy przedstawianiu informacji, że nie podlega wykluczeniu, spełnia warunki udziału w postępowaniu lub kryteria selekcji, co mogło mieć istotny wpływ na decyzje podejmowane przez Zamawiającego w postępowaniu o udzielenie zamówienia, lub który zataił te informacje lub nie jest w stanie przedstawić wymaganych podmiotowych środków dowodowych;
 - 8) art. 109 ust. 1 pkt 9) PZP Zamawiający wykluczy Wykonawcę, który bezprawnie wpływał lub próbował wpływać na czynności Zamawiającego lub próbował pozyskać lub pozyskał informacje poufne, mogące dać mu przewagę w postępowaniu o udzielenie zamówienia;
 - 9) art. 109 ust. 1 pkt 10) PZP Zamawiający wykluczy Wykonawcę, który w wyniku lekkomyślności lub niedbalstwa przedstawił informacje wprowadzające w błąd, co mogło mieć istotny wpływ na decyzje podejmowane przez Zamawiającego w postępowaniu o udzielenie zamówienia.

6.3. W postępowaniu mogą brać udział Wykonawcy, którzy nie podlegają wykluczeniu z postępowania na podstawie art. 7 ust. 1 pkt 1-3 ustawy z dnia 13 kwietnia 2022 r. o

szczególnych rozwiązaniach w zakresie przeciwdziałania wspieraniu agresji na Ukrainę oraz służących ochronie bezpieczeństwa narodowego (tekst jedn.: Dz. U. z 2024 r. poz. 507 – „Specustawa”). Na podstawie:

- 1) art. 7 ust. 1 pkt 1 Specustawy Zamawiający wykluczy Wykonawcę wymienionego w wykazach określonych w rozporządzeniu 765/2006 i rozporządzeniu 269/2014 albo wpisanego na listę na podstawie decyzji w sprawie wpisu na listę rozstrzygającej o zastosowaniu środka, o którym mowa w art. 1 pkt 3 Specustawy,
- 2) art. 7 ust. 1 pkt 2 Specustawy Zamawiający wykluczy Wykonawcę, którego beneficjentem rzeczywistym w rozumieniu ustawy z dnia 1 marca 2018 r. o przeciwdziałaniu praniu pieniędzy oraz finansowaniu terroryzmu (tekst jedn. Dz. U. z 2023 r. poz. 1124 z późn. zm.) jest osoba wymieniona w wykazach określonych w rozporządzeniu 765/2006 i rozporządzeniu 269/2014 albo wpisana na listę lub będąca takim beneficjentem rzeczywistym od dnia 24 lutego 2022 r., o ile została wpisana na listę na podstawie decyzji w sprawie wpisu na listę rozstrzygającej o zastosowaniu środka, o którym mowa w art. 1 pkt 3 Specustawy,
- 3) art. 7 ust. 1 pkt 3 Specustawy Zamawiający wykluczy Wykonawcę, którego jednostką dominującą w rozumieniu art. 3 ust. 1 pkt 37 ustawy z dnia 29 września 1994 r. o rachunkowości (tekst jedn. Dz. U. z 2023 r. poz. 120 z późn. zm.) jest podmiot wymieniony w wykazach określonych w rozporządzeniu 765/2006 i rozporządzeniu 269/2014 albo wpisany na listę lub będący taką jednostką dominującą od dnia 24 lutego 2022 r., o ile został wpisany na listę na podstawie decyzji w sprawie wpisu na listę rozstrzygającej o zastosowaniu środka, o którym mowa w art. 1 pkt 3 Specustawy.

- 6.4. W postępowaniu mogą brać udział Wykonawcy, którzy nie podlegają wykluczeniu z postępowania na podstawie art. 5k rozporządzenia Rady (UE) Nr 833/2014 z dnia 31 lipca 2014 r. dotyczącego środków ograniczających w związku z działaniami Rosji destabilizującymi sytuację na Ukrainie (Dz. Urz. UE nr L 229 z 31.7.2014, str. 1 z późn. zm.).

Na podstawie art. 5k ust. 1 w/w rozporządzenia Rady (UE) zakazuje się udzielania lub dalszego wykonywania wszelkich zamówień publicznych lub koncesji objętych zakresem dyrektyw w sprawie zamówień publicznych, a także zakresem art. 10 ust. 1 i 3, art. 10 ust. 6 lit. a)-e), art. 10 ust. 8, 9 i 10, art. 11, 12, 13 i 14 dyrektywy 2014/23/UE, art. 7 lit. a)-d), art. 8, art. 10 lit. b)-f) i lit. h)-j) dyrektywy 2014/24/UE, art. 18, art. 21 lit. b)-e) i lit. g)-i), art. 29 i 30 dyrektywy 2014/25/UE oraz art. 13 lit. a)-d), lit f)-h) i lit. j) dyrektywy 2009/81/WE na rzecz lub z udziałem:

- a) obywateli rosyjskich, osób fizycznych zamieszkałych w Rosji lub osób prawnych, podmiotów lub organów z siedzibą w Rosji;
- b) osób prawnych, podmiotów lub organów, do których prawa własności bezpośrednio lub pośrednio w ponad 50 % należą do podmiotu, o którym mowa w lit. a) niniejszego ustępu; lub
- c) osób fizycznych lub prawnych, podmiotów lub organów działających w imieniu lub pod kierunkiem podmiotu, o którym mowa w lit. a) lub b) niniejszego ustępu,

w tym podwykonawców, dostawców lub podmiotów, na których zdolności polega się w rozumieniu dyrektyw w sprawie zamówień publicznych, w przypadku, gdy przypada na nich ponad 10% wartości zamówienia.

- 6.5. W związku z tym, iż wartość zamówienia nie przekracza wyrażonej w złotych równowartości kwoty dla usług 10 000 000 euro przesłanka wykluczenia, o której mowa w art. 108 ust. 2 PZP w niniejszym postępowaniu nie występuje.
- 6.6. Wykonawca może zostać wykluczony przez Zamawiającego na każdym etapie postępowania o udzielenie zamówienia.
- 6.7. Wykonawca nie podlega wykluczeniu w okolicznościach określonych w art. 108 ust. 1 pkt 1, 2 i 5 PZP lub art. 109 ust. 1 pkt 2-5 i 7-10 PZP, jeżeli udowodni Zamawiającemu, że spełnił łącznie przesłanki wymienione w art. 110 ust. 2 pkt 1)-3) PZP. Zamawiający ocenia, czy podjęte przez Wykonawcę czynności, o których mowa w zdaniu poprzednim, są wystarczające do wykazania jego rzetelności, uwzględniając wagę i szczególne okoliczności czynu Wykonawcy. Jeżeli podjęte przez Wykonawcę czynności, o których mowa wyżej, nie są wystarczające do wykazania jego rzetelności, Zamawiający wyklucza Wykonawcę.

7. WARUNKI UDZIAŁU W POSTĘPOWANIU O UDZIELENIE ZAMÓWIENIA

- 7.1. W postępowaniu mogą brać udział Wykonawcy, którzy spełniają warunki udziału w postępowaniu dotyczące:

1) zdolności do występowania w obrocie gospodarczym:

Zamawiający nie stawia szczególnych wymagań w zakresie opisu spełniania tego warunku udziału w postępowaniu.

2) uprawnień do prowadzenia określonej działalności gospodarczej lub zawodowej:

Zamawiający nie stawia szczególnych wymagań w zakresie opisu spełniania tego warunku udziału w postępowaniu.

3) sytuacji ekonomicznej lub finansowej:

Zamawiający nie stawia szczególnych wymagań w zakresie opisu spełniania warunku udziału w postępowaniu w odniesieniu do warunku dot. sytuacji ekonomicznej.

Warunek w odniesieniu do sytuacji finansowej, zostanie spełniony, jeśli Wykonawca wykaże, że posiada środki finansowe lub zdolność kredytową nie mniejszą niż:

I) dla Pakietu III 40 000 zł

4) zdolności technicznej lub zawodowej:

a) Warunek ten, w zakresie doświadczenia, zostanie uznany za spełniony, jeśli Wykonawca wykaże, że w okresie ostatnich 3 lat liczonych wstecz od dnia, w którym upływa termin składania ofert (a jeżeli okres prowadzenia działalności jest krótszy – w tym okresie):

I) dla Pakietu III

zrealizował lub realizuje (przy czym w tym przypadku będzie uwzględniana wartość zrealizowanej części przedmiotu umowy), na podstawie jednej lub większej ilości umów, usługi z zakresu gospodarki leśnej o łącznej wartości nie mniejszej niż

400 000 zł brutto polegające na wykonywaniu prac obejmujących pozyskanie i zrywkę drewna oraz zagospodarowanie lasu, przy czym: (a) w przypadku Wykonawców wspólnie ubiegających się o udzielenie zamówienia, co najmniej jeden z takich Wykonawców powinien wykazać usługi z zakresu gospodarki leśnej o wartości stanowiącej co najmniej 50% łącznej wartości usług wymaganej w treści niniejszego warunku; (b) w przypadku polegania na doświadczeniu podmiotów udostępniających zasoby, co najmniej jeden z takich podmiotów lub Wykonawca (a w przypadku Wykonawców wspólnie ubiegających się o udzielenie zamówienia - co najmniej jeden z takich Wykonawców) powinien wykazać usługi z zakresu gospodarki leśnej o wartości stanowiącej co najmniej 50% łącznej wartości usług wymaganej w treści niniejszego warunku;

b) Warunek ten, w zakresie potencjału technicznego, zostanie uznany za spełniony, jeśli Wykonawca wykaże, że dysponuje lub będzie dysponować:

I) dla Pakietu III

a) co najmniej 1 szt. ciągników zrywkowych lub ciągników przystosowanych do zrywki drewna,

c) Warunek ten, w zakresie osób skierowanych przez Wykonawcę do realizacji zamówienia, zostanie uznany za spełniony, jeśli Wykonawca wykaże, że dysponuje lub będzie dysponować:

I) dla Pakietu III

a) co najmniej 2 osobami, które ukończyły z wynikiem pozytywnym szkolenie dopuszczające do pracy z pilarką zgodnie z § 21 rozporządzenia Ministra Środowiska z dnia 24 sierpnia 2006 r. w sprawie bezpieczeństwa i higieny pracy przy wykonywaniu niektórych prac z zakresu gospodarki leśnej (Dz. U. z 2006 r. Nr 161, poz. 1141) lub posiadające odpowiadające im uprawnienia wydane na podstawie poprzednio obowiązujących przepisów albo odpowiadające im uprawnienia wydane w innych Państwach Członkowskich Unii Europejskiej;

b) co najmniej 1 osobą, która ukończyła szkolenie w zakresie pracy ze środkami chemicznymi zgodnie z rozporządzeniem Ministra Rolnictwa i Rozwoju Wsi z dnia 8 maja 2013 roku w sprawie szkoleń w zakresie środków ochrony roślin (tekst jedn. Dz. U. z 2022 r. poz. 824) lub posiadające odpowiadające im uprawnienia wydane na podstawie poprzednio obowiązujących przepisów, które uprawniają do pracy w kontakcie ze środkami ochrony roślin albo odpowiadające im uprawnienia wydane w innych Państwach Członkowskich Unii Europejskiej.

7.2. Ocena spełniania warunków udziału w postępowaniu dokonana zostanie zgodnie z formułą „spełnia”/„nie spełnia”, w oparciu o informacje zawarte w dokumentach i oświadczeniach, o których mowa w rozdziale 9.

- 7.3. Wykonawcy mogą wspólnie ubiegać się o udzielenie zamówienia. Żaden z Wykonawców wspólnie ubiegających się o udzielenie zamówienia nie może podlegać wykluczeniu z postępowania. W przypadku Wykonawców wspólnie ubiegających się o udzielenie zamówienia warunki udziału w postępowaniu określone w pkt 7.1. powinni spełniać łącznie wszyscy Wykonawcy, z zastrzeżeniem, warunku opisanego w pkt 7.1. ppkt 4) lit. a). Działając na podstawie art. 117 ust. 1 PZP, w odniesieniu do warunku udziału w postępowaniu opisanego w pkt 7.1. ppkt 4) lit. a), Zamawiający wymaga, aby w przypadku Wykonawców wspólnie ubiegających się o udzielenie zamówienia, co najmniej jeden z takich Wykonawców wykazał usługi z zakresu gospodarki leśnej o wartości stanowiącej co najmniej 50% łącznej wartości usług wymaganej w treści tego warunku.

W odniesieniu do warunków dotyczących wykształcenia, kwalifikacji zawodowych lub doświadczenia Wykonawcy wspólnie ubiegający się o udzielenie zamówienia mogą polegać na zdolnościach tych z Wykonawców, którzy wykonają usługi, do realizacji których te zdolności są wymagane. **W przypadku, o którym mowa w pkt 7.1. ppkt 4) lit a) SWZ, Wykonawcy wspólnie ubiegający się o udzielenie zamówienia dołączają do oferty oświadczenie, z którego wynika, które usługi wykonają poszczególni Wykonawcy.**

- 7.4. Wykonawca może w celu potwierdzenia spełniania warunków udziału w postępowaniu, polegać na zdolnościach technicznych lub zawodowych lub sytuacji finansowej podmiotów udostępniających zasoby, niezależnie od charakteru prawnego łączących go z nimi stosunków prawnych, z zastrzeżeniem, że w przypadku powoływania się na zasoby podmiotu udostępniającego zasoby celem wykazania spełniania warunku udziału w postępowaniu w zakresie doświadczenia, warunek określony w 7.1. ppkt 4) lit a) SWZ co najmniej jeden z takich podmiotów lub Wykonawca (a w przypadku Wykonawców wspólnie ubiegających się o udzielenie zamówienia - co najmniej jeden z takich Wykonawców) powinien wykazać usługi z zakresu gospodarki leśnej o wartości stanowiącej co najmniej 50% łącznej wartości usług wymaganej w treści warunku. W odniesieniu do warunków dotyczących wykształcenia, kwalifikacji zawodowych lub doświadczenia Wykonawcy mogą polegać na zdolnościach podmiotów udostępniających zasoby, jeśli podmioty te wykonają usługi, do realizacji, których te zdolności są wymagane.

Zamawiający ocenia, czy udostępniane Wykonawcy przez podmioty udostępniające zasoby zdolności techniczne lub zawodowe lub ich sytuacja finansowa, pozwalają na wykazanie przez Wykonawcę spełniania warunków udziału w postępowaniu, o których mowa w pkt 7.1. ppkt 3) i 4) SWZ, a także bada, czy nie zachodzą wobec tego podmiotu podstawy wykluczenia, które zostały przewidziane w pkt 6.1.-6.4. SWZ względem Wykonawcy.

Podmiot, który zobowiązał się do udostępnienia zasobów, odpowiada solidarnie z Wykonawcą, który polega na jego sytuacji finansowej, za szkodę poniesioną przez Zamawiającego powstałą wskutek nieudostępnienia tych zasobów, chyba że za nieudostępnienie zasobów podmiot ten nie ponosi winy.

Jeżeli zdolności techniczne lub zawodowe, sytuacja finansowa podmiotu udostępniającego zasoby nie potwierdzają spełniania przez Wykonawcę warunków udziału w postępowaniu lub zachodzą wobec tego podmiotu podstawy wykluczenia, Zamawiający żąda, aby Wykonawca w terminie określonym przez Zamawiającego zastąpił ten podmiot innym podmiotem lub podmiotami albo wykazał, że samodzielnie spełnia warunki udziału w postępowaniu.

Wykonawca nie może, po upływie terminu składania ofert, powoływać się na zdolności lub sytuację podmiotów udostępniających zasoby, jeżeli na etapie

składania ofert nie polegał on w danym zakresie na zdolnościach lub sytuacji podmiotów udostępniających zasoby.

- 7.5. Oceniając zdolność techniczną lub zawodową Wykonawcy, Zamawiający działając na podstawie art. 116 ust. 2 PZP może, na każdym etapie postępowania, uznać, że Wykonawca nie posiada wymaganych zdolności, jeżeli posiadanie przez Wykonawcę sprzecznych interesów, w szczególności zaangażowanie zasobów technicznych lub zawodowych Wykonawcy w inne przedsięwzięcia gospodarcze Wykonawcy może mieć negatywny wpływ na realizację zamówienia.

8. INFORMACJA O PRZEDMIOTOWYCH ŚRODKACH DOWODOWYCH

Zamawiający nie wymaga od wykonawców przedłożenia przedmiotowych środków dowodowych.

9. WYKAZ OŚWIADCZEŃ ORAZ PODMIOTOWYCH ŚRODKÓW DOWODOWYCH W CELU WYKAZANIA BRAKU PODSTAW DO WYKLUCZENIA Z POSTĘPOWANIA ORAZ SPEŁNIENIA WARUNKÓW UDZIAŁU W POSTĘPOWANIU

- 9.1. W celu potwierdzenia braku podstaw do wykluczenia z postępowania, o których mowa w pkt 6.1.-6.4. oraz w celu potwierdzenia spełniania warunków udziału w postępowaniu, o których mowa w pkt 7.1. **Wykonawca zobowiązany jest złożyć wraz z ofertą:**

- a) oświadczenie Wykonawcy o niepodleganiu wykluczeniu i spełnieniu warunków udziału w postępowaniu, złożone na formularzu jednolitego europejskiego dokumentu zamówienia („JEDZ”), sporządzonego zgodnie ze wzorem standardowego formularza określonego w rozporządzeniu wykonawczym Komisji (UE) 2016/7 z dnia 5 stycznia 2016 r. ustanawiającym standardowy formularz jednolitego europejskiego dokumentu zamówienia (Dz. Urz. UE seria L 2016 r. Nr 3, s. 16). JEDZ stanowi dowód potwierdzający brak podstaw wykluczenia i spełnienie warunków udziału w postępowaniu, na dzień składania ofert, tymczasowo zastępujący wymagane przez Zamawiającego podmiotowe środki dowodowe.

Treść JEDZ określona została w Załączniku nr 4 do SWZ. JEDZ Wykonawca sporządza, pod rygorem nieważności, w formie elektronicznej (tj. w postaci elektronicznej opatrzonej kwalifikowanym podpisem elektronicznym).

W JEDZ należy podać następujące informacje:

- na potwierdzenie braku podstaw do wykluczenia wskazanych w art. 108 ust. 1 pkt 1) -2) PZP informacje wymagane w Części III lit. A JEDZ (w zakresie przestępstw o których mowa w art. 115 § 20 KK, art. 165a KK, art. 189a KK, art. 228-230a KK, art. 250a KK, art. 258 KK, art. 286 KK, art. 299 KK, przestępstwa skarbowe, art. 46 i art. 48 ustawy z dnia 25 czerwca 2010 r. o sporcie, w art. 54 ust. 1 - 4 ustawy z dnia 12 maja 2011 r. o refundacji leków, środków spożywczych specjalnego przeznaczenia

żywnościowego oraz wyrobów medycznych, art. 9 ust. 2 ustawy z dnia 15 czerwca 2012 r. o skutkach powierzania wykonywania pracy cudzoziemcom przebywającym wbrew przepisom na terytorium Rzeczypospolitej Polskiej), informacje wymagane w Części III lit. C wiersz pierwszy JEDZ (w zakresie przestępstw, o których mowa w art. 9 ust. 1 i 3 lub 10 ustawy z dnia 15 czerwca 2012 r. o skutkach powierzania wykonywania pracy cudzoziemcom przebywającym wbrew przepisom na terytorium Rzeczypospolitej Polskiej) oraz informacje wymagane w Części III lit. D JEDZ (w zakresie przestępstw, o których mowa w art. 47 ustawy z dnia 12 maja 2011 r. o sporcie, art. 270 - 277d KK, art. 296 - 307 KK, z wyjątkiem art. 299 KK);

- na potwierdzenie braku podstaw do wykluczenia wskazanych w art. 108 ust. 1 pkt 3) PZP – informacje wymagane w Części III lit. B JEDZ;
- na potwierdzenie braku podstaw do wykluczenia wskazanych w art. 108 ust. 1 pkt 4) PZP – informacje wymagane w Części III lit. D JEDZ;
- na potwierdzenie braku podstaw do wykluczenia wskazanych w art. 108 ust. 1 pkt 5) PZP – informacje wymagane w informacji wymaganej w Części III lit. C wiersz czwarty JEDZ;
- na potwierdzenie braku podstaw do wykluczenia wskazanych w art. 108 ust. 1 pkt 6) PZP – informacje wymagane w Części III lit. C wiersz szósty JEDZ;
- na potwierdzenie braku podstaw do wykluczenia wskazanych w art. 109 ust. 1 pkt 1) PZP – informacje wymagane w Części III lit. B JEDZ;
- na potwierdzenie braku podstaw do wykluczenia wskazanych w art. 109 ust. 1 pkt 2) - informacje wymagane w Części III lit. C wiersz pierwszy JEDZ;
- na potwierdzenie braku podstaw do wykluczenia wskazanych w art. 109 ust. 1 pkt 3) - informacje wymagane w Części III lit. C wiersz pierwszy JEDZ;
- na potwierdzenie braku podstaw do wykluczenia wskazanych w art. 109 ust. 1 pkt 4) PZP – informacje wymagane w Części III lit. C wiersz drugi JEDZ;
- na potwierdzenie braku podstaw do wykluczenia wskazanych w art. 109 ust. 1 pkt 5) PZP – informacje wymagane w Części III lit. C wiersz trzeci JEDZ;
- na potwierdzenie braku podstaw do wykluczenia wskazanych w art. 109 ust. 1 pkt 7) PZP – informacje wymagane w Części III lit. C wiersz siódmy JEDZ;
- na potwierdzenie braku podstaw do wykluczenia wskazanych w art. 109 ust. 1 pkt 8) – informacje wymagane w Części III lit. C wiersz ósmy JEDZ;
- na potwierdzenie braku podstaw do wykluczenia wskazanych w art. 109 ust. 1 pkt 9) PZP – informacje wymagane w Części III lit. C wiersz ósmy JEDZ;
- na potwierdzenie braku podstaw do wykluczenia wskazanych w art. 109 ust. 1 pkt 10) PZP – informacje wymagane w Części III lit. C wiersz ósmy JEDZ;

- na potwierdzenie braku podstaw do wykluczenia wskazanych w art. 7 ust. 1 pkt 1-3 ustawy z dnia 13 kwietnia 2022 r. o szczególnych rozwiązaniach w zakresie przeciwdziałania wspieraniu agresji na Ukrainę oraz służących ochronie bezpieczeństwa narodowego (tekst jedn. Dz. U. z 2024 r. poz. 507) – informacje wymagane w Części III lit D JEDZ.
- na potwierdzenie spełnienia warunku udziału w postępowaniu dot. sytuacji finansowej – informacje nt. wysokości posiadanych środków finansowych lub zdolności kredytowej Wykonawcy, które należy podać w Części IV lit. B (pkt 6) JEDZ;
- na potwierdzenie spełnienia warunku udziału w postępowaniu dot. zdolności technicznej lub zawodowej w zakresie doświadczenia – informacje nt. usług zrealizowanych lub realizowanych (przy czym w tym przypadku będzie uwzględniana wartość zrealizowanej części przedmiotu umowy) w okresie ostatnich 3 lat liczonych wstecz od dnia, w którym upływa termin składania ofert (a jeżeli okres prowadzenia działalności jest krótszy – w tym okresie) z zakresu gospodarki leśnej o łącznej wartości nie mniejszą niż określone dla pakietu w punkcie 7.1 podpunkt 4) a SWZ, polegających na wykonywaniu prac obejmujących
 - pakietu III pozyskanie i zrywkę drewna oraz zagospodarowanie lasu , które należy podać w Części IV lit. C (pkt 1b) JEDZ;

We wskazanej części JEDZ należy podać informacje nt. podmiotu, na rzecz którego były wykonywane usługi (ze wskazaniem nazwy i jego siedziby), terminu wykonywania usługi (dat dziennych rozpoczęcia i zakończenia realizacji usługi), rodzaju wykonanych usług oraz wartości (brutto) wykonanych usług.

Jeżeli Wykonawca powołuje się na doświadczenie w realizacji usług, wykonywanych wspólnie z innymi Wykonawcami informacje, o których mowa wyżej dotyczą usług, w których wykonaniu Wykonawca ten bezpośrednio uczestniczył, a w przypadku świadczeń powtarzających się lub ciągłych, w których wykonywaniu bezpośrednio uczestniczył lub uczestniczy.

- na potwierdzenie spełnienia warunku udziału w postępowaniu dot. zdolności technicznej lub zawodowej w zakresie potencjału technicznego – informacje nt. ilości (1) maszyn leśnych typu harwester oraz (2) ciągników zrywkowych lub ciągników przystosowanych do zrywki drewna, którymi dysponuje lub będzie dysponować Wykonawca, które należy podać w Części IV lit. C (pkt 9) JEDZ;

We wskazanej części JEDZ należy podać informacje nt. rodzaju urządzeń zgodnie z pkt. 7.1. ppkt 4) lit b) SWZ, tj. maszyna leśna typu harwester, ciągnik zrywkowy lub ciągnik przystosowany do zrywki drewna, ich opis tj. marka, model, podstawy dysponowania oraz numer seryjny, numer rejestracyjny lub inne oznaczenie pozwalające na indywidualizację.

- na potwierdzenie spełnienia warunku udziału w postępowaniu dot. zdolności technicznej lub zawodowej w zakresie osób skierowanych przez Wykonawcę do realizacji zamówienia – informacje nt. ilości (1) osób które ukończyły z wynikiem pozytywnym szkolenie dopuszczające do pracy z pilarką zgodnie z § 21 rozporządzenia Ministra Środowiska z

dnia 24 sierpnia 2006 r. w sprawie bezpieczeństwa i higieny pracy przy wykonywaniu niektórych prac z zakresu gospodarki leśnej (Dz. U. z 2006 r. Nr 161, poz. 1141) lub posiadających odpowiadające im uprawnienia wydane na podstawie poprzednio obowiązujących przepisów albo odpowiadające im uprawnienia wydane w innych Państwach Członkowskich Unii Europejskiej, (2) osób nadzoru z wykształceniem leśnym wyższym, leśnym średnim lub posiadających dyplom ukończenia studium zawodowego świadczenia usług na rzecz leśnictwa bądź leśnych studiów podyplomowych oraz (3) osób, które ukończyły szkolenie w zakresie pracy ze środkami chemicznymi zgodnie z rozporządzeniem Ministra Rolnictwa i Rozwoju Wsi z dnia 8 maja 2013 roku w sprawie szkoleń w zakresie środków ochrony roślin (tekst jedn. Dz. U. z 2022 r. poz. 824) lub posiadające odpowiadające im uprawnienia wydane na podstawie poprzednio obowiązujących przepisów, które uprawniają do pracy w kontakcie ze środkami ochrony roślin albo odpowiadające im uprawnienia wydane w innych Państwach Członkowskich Unii Europejskiej, które należy podać w Części IV lit. C (pkt 2) JEDZ.

We wskazanej części JEDZ należy podać informacje nt. danych personalnych (imię i nazwisko) osób skierowanych przez Wykonawcę do realizacji zamówienia, zakresu wykonywanych przez nich czynności, posiadanych kwalifikacji zawodowych, uprawnień (jeżeli są wymagane) oraz podstawy dysponowania, a w stosunku do osób nadzoru należy podać również ich wykształcenie.

- b) oświadczenie Wykonawcy o braku podstaw wykluczenia w zakresie, o którym mowa w art. 5k rozporządzenia Rady (UE) Nr 833/2014 z dnia 31 lipca 2014 r. dotyczącego środków ograniczających w związku z działaniami Rosji destabilizującymi sytuację na Ukrainie (Dz. Urz. UE nr L 229 z 31.7.2014, str. 1 z późn. zm.) – (wzór oświadczenia Wykonawcy dotyczącego przesłanek wykluczenia z art. 5k rozporządzenia 833/2014 stanowi załącznik nr 5 do SWZ), Oświadczenie to powinno zostać sporządzone pod rygorem nieważności, w formie elektronicznej (tj. w postaci elektronicznej opatrzonej kwalifikowanym podpisem elektronicznym).

9.2. W celu potwierdzenia spełniania warunków udziału w postępowaniu, o których mowa w pkt 7.1. SWZ, Zamawiający przed wyborem najkorzystniejszej oferty, działając na podstawie art. 126 ust. 1 PZP wezwie Wykonawcę, którego oferta została najwyżej oceniona, do złożenia w wyznaczonym terminie, nie krótszym niż 10 dni, aktualnych na dzień złożenia następujących podmiotowych środków dowodowych:

- a) wykazu usług wykonanych, a w przypadku świadczeń powtarzających się lub ciągłych również wykonywanych, w okresie ostatnich 3 lat (wstecz od dnia w którym upływa termin składania ofert), a jeżeli okres prowadzenia działalności jest krótszy – w tym okresie, wraz z podaniem ich wartości brutto, przedmiotu (rodzaju wykonanych usług), dat wykonania (dat dziennych rozpoczęcia i zakończenia realizacji usług) i podmiotów, na rzecz których usługi zostały wykonane lub są wykonywane należycie (wzór wykazu wykonanych usług stanowi Załącznik nr 9 do SWZ).

Jeżeli Wykonawca powołuje się na doświadczenie w realizacji usług, wykonywanych wspólnie z innymi Wykonawcami wykaz, o którym mowa wyżej dotyczy usług, w których wykonaniu Wykonawca ten bezpośrednio uczestniczył, a w przypadku świadczeń powtarzających się lub ciągłych, w których wykonywaniu bezpośrednio uczestniczył lub uczestniczy.

- b) dowodów określających, czy wskazane przez Wykonawcę w wykazie usługi na potwierdzenie spełnienia warunku udziału w postępowaniu dot. zdolności technicznej lub zawodowej w zakresie doświadczenia zostały wykonane lub są wykonywane należycie,

Dowodami, o których mowa powyżej są referencje bądź inne dokumenty sporządzone przez podmiot, na rzecz którego usługi zostały wykonane, a w przypadku świadczeń powtarzających się lub ciągłych są wykonywane, a jeżeli Wykonawca z przyczyn niezależnych od niego nie jest w stanie uzyskać tych dokumentów - oświadczenie Wykonawcy; w przypadku świadczeń powtarzających się lub ciągłych nadal wykonywanych referencje bądź inne dokumenty potwierdzające ich należyte wykonywanie powinny być wystawione w okresie ostatnich 3 miesięcy (wstecz od dnia, w którym upływa termin składania ofert).

- c) informacji banku lub spółdzielczej kasy oszczędnościowo-kredytowej potwierdzającej wysokość posiadanych środków finansowych lub zdolność kredytową Wykonawcy, w okresie nie wcześniejszym niż 3 miesiące przed jej złożeniem,

Jeżeli z uzasadnionej przyczyny Wykonawca nie może złożyć wymaganych przez Zamawiającego podmiotowych środków dowodowych, o których mowa wyżej w pkt 9.2. lit c) SWZ, Wykonawca składa inne podmiotowe środki dowodowe, które w wystarczający sposób potwierdzają spełnienie opisanego przez Zamawiającego warunku udziału w postępowaniu dotyczącego sytuacji finansowej.

- d) wykaz osób, skierowanych przez Wykonawcę do realizacji zamówienia publicznego, w szczególności odpowiedzialnych za świadczenie usług, wraz z informacjami na temat ich kwalifikacji zawodowych, posiadanych uprawnień (jeżeli są wymagane), wykształcenia (w stosunku do osób nadzoru) niezbędnych do wykonania zamówienia publicznego, a także zakresu wykonywanych przez nie czynności oraz informacją o podstawie do dysponowania tymi osobami (wzór wykazu osób skierowanych przez Wykonawcę do realizacji zamówienia stanowi Załącznik nr 10 do SWZ),
- e) wykaz urzędzeń technicznych dostępnych Wykonawcy w celu wykonania zamówienia publicznego wraz z informacją o podstawie do dysponowania tymi zasobami - (wzór wykazu urzędzeń technicznych dostępnych Wykonawcy w celu wykonania zamówienia stanowi Załącznik nr 11 do SWZ).

9.3. W celu potwierdzenia braku podstaw do wykluczenia, Zamawiający przed wyborem najkorzystniejszej oferty, działając na podstawie art. 126 ust. 1 PZP wezwie Wykonawcę, którego oferta została najwyżej oceniona, do złożenia w wyznaczonym terminie, nie krótszym niż 10 dni, aktualnych na dzień złożenia następujących podmiotowych środków dowodowych:

- a) informacji z Krajowego Rejestru Karnego w zakresie:
- (a) art. 108 ust. 1 pkt 1 i 2 PZP,
 - (b) art. 108 ust. 1 pkt 4 PZP, dotyczącej orzeczenia zakazu ubiegania się o zamówienie publiczne tytułem środka karnego,
 - (c) art. 109 ust. 1 pkt 2 lit a) PZP,
 - (d) art. 109 ust. 1 pkt 2 lit b) PZP, dotyczącej ukarania za wykroczenie, za które wymierzono karę aresztu,

- (e) art. 109 ust. 1 pkt 3 PZP, dotyczącej skazania za przestępstwo lub ukarania za wykroczenie, za które wymierzono karę aresztu
- sporządzonej nie wcześniej niż 6 miesięcy przed jej złożeniem,
- b) oświadczenia Wykonawcy, w zakresie art. 108 ust. 1 pkt 5 PZP, o braku przynależności do tej samej grupy kapitałowej, w rozumieniu ustawy z dnia 16 lutego 2007 r. o ochronie konkurencji i konsumentów (tekst jedn.: Dz. U z 2024 r. poz. 594), z innym Wykonawcą, który złożył odrębną ofertę lub ofertę częściową, albo oświadczenia o przynależności do tej samej grupy kapitałowej wraz z dokumentami lub informacjami potwierdzającymi przygotowanie oferty lub oferty częściowej niezależnie od innego Wykonawcy należącego do tej samej grupy kapitałowej - (wzór oświadczenia Wykonawcy w zakresie art. 108 ust. 1 pkt 5 PZP o przynależności lub braku przynależności do tej samej grupy kapitałowej stanowi Załącznik nr 7 do SWZ),
- c) zaświadczenia właściwego naczelnika urzędu skarbowego potwierdzającego, że Wykonawca nie zalega z opłacaniem podatków i opłat, w zakresie art. 109 ust. 1 pkt 1) PZP, wystawionego nie wcześniej niż 3 miesiące przed jego złożeniem, a w przypadku zalegania z opłacaniem podatków lub opłat wraz z zaświadczeniem Zamawiający żąda złożenia dokumentów potwierdzających, że przed upływem terminu składania ofert Wykonawca dokonał płatności należnych podatków lub opłat wraz z odsetkami lub grzywnami lub zawarł wiążące porozumienie w sprawie spłat tych należności,
- d) zaświadczenia albo innego dokumentu właściwej terenowej jednostki organizacyjnej Zakładu Ubezpieczeń Społecznych lub właściwego oddziału regionalnego lub właściwej placówki terenowej Kasy Rolniczego Ubezpieczenia Społecznego potwierdzającego, że Wykonawca nie zalega z opłacaniem składek na ubezpieczenia społeczne i zdrowotne, w zakresie art. 109 ust. 1 pkt 1) PZP, wystawionego nie wcześniej niż 3 miesiące przed jego złożeniem, a w przypadku zalegania z opłacaniem składek na ubezpieczenie społeczne lub zdrowotne wraz z zaświadczeniem albo innym dokumentem Zamawiający żąda złożenia dokumentów potwierdzających, że przed upływem terminu składania ofert Wykonawca dokonał płatności należnych składek na ubezpieczenia społeczne lub zdrowotne wraz z odsetkami lub grzywnami lub zawarł wiążące porozumienie w sprawie spłat tych należności,
- e) odpisu lub informacji z Krajowego Rejestru Sądowego lub z Centralnej Ewidencji i Informacji o Działalności Gospodarczej, w zakresie art. 109 ust. 1 pkt 4) PZP, sporządzonych nie wcześniej niż 3 miesiące przed jej złożeniem, jeżeli odrębne przepisy wymagają wpisu do rejestru lub ewidencji,
- f) oświadczenia Wykonawcy o aktualności informacji zawartych w oświadczeniu, o którym mowa w art. 125 ust. 1 PZP, w zakresie podstaw wykluczenia z postępowania wskazanych przez Zamawiającego, o których mowa w:
- (a) art. 108 ust. 1 pkt 3 PZP,
- (b) art. 108 ust. 1 pkt 4 PZP, dotyczących orzeczenia zakazu ubiegania się o zamówienie publiczne tytułem środka zapobiegawczego,
- (c) art. 108 ust. 1 pkt 5 PZP, dotyczących zawarcia z innymi wykonawcami porozumienia mającego na celu zakłócenie konkurencji,
- (d) art. 108 ust. 1 pkt 6 PZP,
- (e) art. 109 ust. 1 pkt 1 PZP, odnośnie do naruszenia obowiązków dotyczących płatności podatków i opłat lokalnych, o których mowa w

ustawie z dnia 12 stycznia 1991 r. o podatkach i opłatach lokalnych (tekst jedn.: Dz. U. z 2023 r. poz. 70 z późn. zm.),

- (f) art. 109 ust. 1 pkt 2 lit b) PZP, dotyczących ukarania za wykroczenie, za które wymierzono karę ograniczenia wolności lub karę grzywny,
- (g) art. 109 ust. 1 pkt 2 lit c) PZP,
- (h) art. 109 ust. 1 pkt 3) PZP, dotyczących ukarania za wykroczenie, za które wymierzono karę ograniczenia wolności lub karę grzywny,
- (i) art. 109 ust. 1 pkt 5, 7-10) PZP.

- (wzór oświadczenie o aktualności informacji zawartych w oświadczeniu, o którym mowa w art. 125 ust. 1) PZP w zakresie podstaw wykluczenia z postępowania stanowi Załącznik nr 8 do SWZ).

- 9.4.** Wykonawca może w celu potwierdzenia spełnienia warunków udziału w postępowaniu polegać na zdolnościach technicznych lub zawodowych (warunki wskazane w pkt 7.1. ppkt 4) SWZ) lub sytuacji finansowej (warunki wskazane w pkt 7.1. ppkt 3) SWZ) innych podmiotów, niezależnie od charakteru prawnego łączących go z nimi stosunków prawnych.

Wykonawca, który polega na zdolnościach technicznych lub zawodowych (warunki wskazane w pkt 7.1. ppkt 4) SWZ) lub sytuacji finansowej (warunki wskazane w pkt 7.1. ppkt 3) SWZ) podmiotów udostępniających zasoby, **składa wraz z ofertą:**

- 1) zobowiązanie podmiotu udostępniającego zasoby do oddania mu do dyspozycji niezbędnych zasobów na potrzeby realizacji niniejszego zamówienia lub inny podmiotowy środek dowodowy potwierdzający, że Wykonawca realizując zamówienie, będzie dysponował niezbędnymi zasobami tych podmiotów.

Zobowiązanie podmiotu udostępniającego zasoby, o którym mowa wyżej, potwierdza, że stosunek łączący Wykonawcę z podmiotami udostępniającymi zasoby gwarantuje rzeczywisty dostęp do tych zasobów oraz określa w szczególności: (1) zakres dostępnych Wykonawcy zasobów podmiotu udostępniającego zasoby; (2) sposób i okres udostępnienia Wykonawcy i wykorzystania przez niego zasobów podmiotu udostępniającego te zasoby przy wykonywaniu zamówienia; (3) czy i w jakim zakresie podmiot udostępniający zasoby, na zdolnościach którego Wykonawca polega w odniesieniu do warunków udziału w postępowaniu dotyczących wykształcenia, kwalifikacji zawodowych lub doświadczenia, zrealizuje usługi, których wskazane zdolności dotyczą. Niewiążący wzór zobowiązania do oddania wykonawcy do dyspozycji niezbędnych zasobów na potrzeby wykonania zamówienia stanowi Załącznik nr 6 do SWZ;

- 2) oświadczenie podmiotu udostępniającego zasoby, potwierdzające brak podstaw wykluczenia tego podmiotu oraz spełnienie warunków udziału w postępowaniu (w zakresie warunku, w jakim Wykonawca powołuje się na jego zasoby) złożone na formularzu JEDZ. JEDZ podmiotu udostępniającego zasoby powinien zostać złożony pod rygorem nieważności, w formie elektronicznej (tj. w postaci elektronicznej opatrzonej kwalifikowanym podpisem elektronicznym);
- 3) oświadczenie podmiotu udostępniającego zasoby o braku podstaw wykluczenia tego podmiotu w zakresie, o którym mowa w art. 5k rozporządzenia Rady (UE) Nr 833/2014 z dnia 31 lipca 2014 r. dotyczącego środków ograniczających w związku z działaniami Rosji destabilizującymi sytuację na Ukrainie (Dz. Urz. UE nr L 229 z 31.7.2014, str. 1 z późn. zm.) – (wzór oświadczenia podmiotu

udostępniającego zasoby dotyczącego przesłanek wykluczenia z art. 5k rozporządzenia 833/2014 stanowi Załącznik nr 5A do SWZ). Oświadczenie to powinno zostać złożone pod rygorem nieważności, w formie elektronicznej (tj. w postaci elektronicznej opatrzonej kwalifikowanym podpisem elektronicznym).

Wykonawca, który polega na zdolnościach technicznych lub zawodowych (warunki wskazane w pkt 7.1. ppkt 4) SWZ) lub sytuacji finansowej (warunki wskazane w pkt 7.1. ppkt 3) SWZ) na zasadach określonych w art. 118 PZP zobowiązany będzie do przedstawienia podmiotowych środków dowodowych, o których mowa w pkt 9.3. lit a), c)-f) SWZ, dotyczących tych podmiotów, potwierdzających, że nie zachodzą wobec tych podmiotów podstawy wykluczenia z postępowania. Dokumenty, o których mowa w pkt 9.3. lit a), c)-f) SWZ Wykonawca będzie obowiązany złożyć w terminie wskazanym przez Zamawiającego, nie krótszym niż 10 dni, określonym w wezwaniu wystosowanym przez Zamawiającego do Wykonawcy w trybie art. 126 ust. 1 PZP.

Do podmiotów udostępniających zasoby na zasadach określonych w art. 118 PZP, mających siedzibę lub miejsce zamieszkania poza terytorium Rzeczypospolitej Polskiej, postanowienia zawarte poniżej w pkt 9.5.-9.7 SWZ stosuje się odpowiednio.

9.5. Jeżeli Wykonawca ma siedzibę lub miejsce zamieszkania poza granicami Rzeczypospolitej Polskiej, zamiast:

- 1) informacji z Krajowego Rejestru Karnego, o której mowa w pkt 9.3. lit. a) SWZ - składa informację z odpowiedniego rejestru, takiego jak rejestr sądowy, albo, w przypadku braku takiego rejestru, inny równoważny dokument wydany przez właściwy organ sądowy lub administracyjny kraju, w którym Wykonawca ma siedzibę lub miejsce zamieszkania lub miejsce zamieszkania ma osoba, której dotyczy informacja albo dokument, w zakresie, o którym mowa w pkt 9.3. lit a) SWZ,
- 2) zaświadczenia, o którym mowa w pkt 9.3. lit c) SWZ, zaświadczenia albo innego dokumentu potwierdzającego, że Wykonawca nie zalega z opłacaniem składek na ubezpieczenia społeczne lub zdrowotne, o których mowa w pkt 9.3. lit d) SWZ, lub odpisu albo informacji z Krajowego Rejestru Sądowego lub z Centralnej Ewidencji i Informacji o Działalności Gospodarczej, o których mowa w pkt 9.3. lit e) SWZ - składa dokument lub dokumenty wystawione w kraju, w którym Wykonawca ma siedzibę lub miejsce zamieszkania, potwierdzające odpowiednio, że:
 - (a) nie naruszył obowiązków dotyczących płatności podatków, opłat lub składek na ubezpieczenie społeczne lub zdrowotne,
 - (b) nie otwarto jego likwidacji, nie ogłoszono upadłości, jego aktywami nie zarządza likwidator lub sąd, nie zawarł układu z wierzycielami, jego działalność gospodarcza nie jest zawieszona ani nie znajduje się on w innej tego rodzaju sytuacji wynikającej z podobnej procedury przewidzianej w przepisach miejsca wszczęcia tej procedury.

9.6. Dokument, o którym mowa w pkt 9.5. ppkt 1) SWZ powinien być wystawiony nie wcześniej niż 6 miesięcy przed jego złożeniem. Dokumenty, o których mowa w pkt 9.5. ppkt 2) SWZ powinny być wystawione nie wcześniej niż 3 miesiące przed ich złożeniem.

9.7. Jeżeli w kraju, w którym Wykonawca ma siedzibę lub miejsce zamieszkania lub miejsce zamieszkania ma osoba, której dokument dotyczy, nie wydaje się dokumentów, o których mowa w pkt. 9.5. SWZ, lub gdy dokumenty te nie odnoszą się do wszystkich przypadków, o których mowa w art. 108 ust. 1 pkt 1, 2 i 4 PZP, art. 109 ust. 1 pkt 1, 2 lit a) i b) oraz pkt 3 PZP, zastępuje się je odpowiednio w całości lub w części dokumentem zawierającym odpowiednio oświadczenie Wykonawcy, ze wskazaniem osoby albo osób

uprawnionych do jego reprezentacji, lub oświadczenie osoby, której dokument miał dotyczyć, złożone pod przysięgą, lub, jeżeli w kraju, w którym Wykonawca ma siedzibę lub miejsce zamieszkania lub miejsce zamieszkania ma osoba, której dokument miał dotyczyć, nie ma przepisów o oświadczeniu pod przysięgą, złożone przed organem sądowym lub administracyjnym, notariuszem, organem samorządu zawodowego lub gospodarczego, właściwym ze względu na siedzibę lub miejsce zamieszkania Wykonawcy lub miejsce zamieszkania osoby, której dokument miał dotyczyć. Postanowienia pkt. 9.6. stosuje się.

- 9.8.** Jeżeli złożone przez Wykonawcę oświadczenie, o którym mowa w art. 125 ust. 1 PZP, lub podmiotowe środki dowodowe budzą wątpliwości Zamawiającego, może on zwrócić się bezpośrednio do podmiotu, który jest w posiadaniu informacji lub dokumentów istotnych w tym zakresie dla oceny spełniania przez Wykonawcę warunków udziału w postępowaniu lub braku podstaw wykluczenia, o przedstawienie takich informacji lub dokumentów.
- 9.9.** Jeżeli w dokumentach złożonych na potwierdzenie spełnienia warunków udziału w postępowaniu jakiegokolwiek wartości zostaną podane w walucie obcej, to Zamawiający przeliczy wartość waluty na złote wedle średniego kursu NBP z dnia przekazania ogłoszenia o zamówieniu do Dziennika Urzędowego Unii Europejskiej.
- 9.10.** W przypadku oferty Wykonawców wspólnie ubiegających się o udzielenie zamówienia (konsorcjum):
- 1) w Formularzu Oferty należy wskazać firmy (nazwy) wszystkich Wykonawców wspólnie ubiegających się o udzielenie zamówienia;
 - 2) oferta musi być podpisana w taki sposób, by wiązała prawnie wszystkich Wykonawców wspólnie ubiegających się o udzielenie zamówienia. Osoba podpisująca ofertę musi posiadać umocowanie prawne do reprezentacji. Umocowanie musi wynikać z treści pełnomocnictwa załączonego do oferty – treść pełnomocnictwa powinna dokładnie określać zakres umocowania;
 - 3) JEDZ oraz oświadczenie dotyczące przesłanek wykluczenia z art. 5k rozporządzenia 833/2014 (sporządzone wg Załącznika nr 5 do SWZ) składa każdy z Wykonawców wspólnie ubiegających się o zamówienie. Oświadczenia zawarte w JEDZ potwierdzają brak podstaw wykluczenia oraz spełnienie warunków udziału w postępowaniu w zakresie, w jakim każdy z wykonawców wykazuje spełnianie warunków udziału w postępowaniu. Oświadczenia Wykonawców wspólnie ubiegających się o udzielenie zamówienia składane na formularzu JEDZ oraz na Załączniku nr 5 do SWZ powinny zostać złożone wraz z ofertą pod rygorem nieważności, w formie elektronicznej (tj. w postaci elektronicznej opatrzonej kwalifikowanym podpisem elektronicznym).
 - 4) dokumenty, o których mowa w pkt 9.3 SWZ obowiązany będzie złożyć każdy z wykonawców wspólnie ubiegających się o udzielenie zamówienia
 - 5) wszyscy Wykonawcy wspólnie ubiegający się o udzielenie zamówienia będą ponosić odpowiedzialność solidarną za wykonanie umowy;
 - 6) Wykonawcy wspólnie ubiegający się o udzielenie zamówienia wyznaczają spośród siebie Wykonawcę kierującego (lidera), upoważnionego do zaciągania zobowiązań, otrzymywania poleceń oraz instrukcji dla i w imieniu każdego, jak też dla wszystkich partnerów;
 - 7) Zamawiający może w ramach odpowiedzialności solidarnej żądać wykonania umowy w całości przez lidera lub od wszystkich Wykonawców wspólnie ubiegających się o udzielenie zamówienia łącznie lub każdego z osobna.

- 8) Zamawiający informuje o treści przepisu art. 117 ust. 3 PZP, zgodnie z którym w odniesieniu do warunków dotyczących wykształcenia, kwalifikacji zawodowych lub doświadczenia Wykonawcy wspólnie ubiegający się o udzielenie zamówienia mogą polegać na zdolnościach tych z wykonawców, którzy wykonają usługi, do realizacji których te zdolności są wymagane.

W związku z powyższym zgodnie z art. 117 ust. 4 PZP Wykonawca jest zobowiązany załączyć do oferty podmiotowy środek dowodowy w postaci oświadczenia, z którego wynika, które usługi wykonają poszczególne Wykonawcy. Wzór stosownego oświadczenia został zawarty w Formularzu Oferty (stanowiącym Załącznik nr 1 do SWZ) i Zamawiający zaleca złożyć to oświadczenie właśnie w tym Formularzu. Obowiązek złożenia oświadczenia, o którym mowa w art. 117 ust. 4 PZP odnosi się również do Wykonawców, prowadzących działalność w formie spółki cywilnej.

- 9.11. W przypadku Wykonawców wykonujących działalność w formie spółki cywilnej postanowienia dot. oferty Wykonawców wspólnie ubiegających się o udzielenie zamówienia (konsorcjum) stosuje się odpowiednio, z zastrzeżeniem, że do odpowiedzi na wezwanie Zamawiającego do złożenia dokumentów, o którym mowa w pkt 9.3. należy załączyć (1) zaświadczenie właściwego naczelnika urzędu skarbowego potwierdzające, że Wykonawca nie zalega z opłacaniem podatków i opłat, wystawione nie wcześniej niż 3 miesiące przed jego złożeniem, a w przypadku zalegania z opłacaniem podatków lub opłat wraz z zaświadczeniem, Zamawiający żąda złożenia dokumentów potwierdzających, że przed upływem terminu składania ofert Wykonawca dokonał płatności należnych podatków lub opłat wraz z odsetkami lub grzywnami lub zawarł wiążące porozumienie w sprawie spłat tych należności oraz (2) zaświadczenie albo inny dokument właściwej terenowej jednostki organizacyjnej Zakładu Ubezpieczeń Społecznych lub właściwego oddziału regionalnego lub właściwej placówki terenowej Kasy Rolniczego Ubezpieczenia Społecznego potwierdzające, że Wykonawca nie zalega z opłacaniem składek na ubezpieczenia społeczne i zdrowotne, w zakresie art. 109 ust. 1 pkt 1 PZP, wystawione nie wcześniej niż 3 miesiące przed jego złożeniem, a w przypadku zalegania z opłacaniem składek na ubezpieczenia społeczne lub zdrowotne wraz z zaświadczeniem albo innym dokumentem Zamawiający żąda złożenia dokumentów potwierdzających, że przed upływem terminu składania ofert Wykonawca dokonał płatności należnych składek na ubezpieczenia społeczne lub zdrowotne wraz z odsetkami lub grzywnami lub zawarł wiążące porozumienie w sprawie spłat tych należności - **odrębnie dla każdego ze współników oraz odrębnie dla spółki.**
- 9.12. Jeżeli jest to niezbędne do zapewnienia odpowiedniego przebiegu postępowania o udzielenie zamówienia, Zamawiający może na każdym etapie postępowania wezwać Wykonawców do złożenia wszystkich lub niektórych podmiotowych środków dowodowych aktualnych na dzień ich złożenia. Jeżeli zachodzą uzasadnione podstawy do uznania, że złożone uprzednio podmiotowe środki dowodowe nie są już aktualne, Zamawiający może w każdym czasie wezwać Wykonawcę lub Wykonawców do złożenia wszystkich lub niektórych podmiotowych środków dowodowych aktualnych nie dzień ich złożenia.
- 9.13. Podmiotowe środki dowodowe oraz inne dokumenty lub oświadczenia, sporządzone w języku obcym przekazuje się wraz z tłumaczeniem na język polski.
- 9.14. Podmiotowe środki dowodowe, w tym oświadczenie, o którym mowa w art. 117 ust. 4 PZP oraz zobowiązanie podmiotu udostępniającego zasoby, niewystawione przez upoważnione podmioty, oraz pełnomocnictwo przekazuje się w postaci elektronicznej i opatruje się kwalifikowanym podpisem elektronicznym.

- 9.15.** W przypadku gdy podmiotowe środki dowodowe, w tym oświadczenie, o którym mowa w art. 117 ust. 4 PZP, oraz zobowiązanie podmiotu udostępniającego zasoby, niewystawione przez upoważnione podmioty lub pełnomocnictwo, zostały sporządzone jako dokument w postaci papierowej i opatrzone własnoręcznym podpisem, przekazuje się cyfrowe odwzorowanie tego dokumentu opatrzone kwalifikowanym podpisem elektronicznym, poświadczającym zgodność cyfrowego odwzorowania z dokumentem w postaci papierowej.
- 9.16.** Poświadczenia zgodności cyfrowego odwzorowania z dokumentem w postaci papierowej, o którym mowa w pkt 9.15., dokonuje w przypadku:
- 1) podmiotowych środków dowodowych - odpowiednio Wykonawca, Wykonawca wspólnie ubiegający się o udzielenie zamówienia lub podmiot udostępniający zasoby, w zakresie podmiotowych środków dowodowych, które każdego z nich dotyczą;
 - 2) oświadczenia, o którym mowa w art. 117 ust. 4 PZP, lub zobowiązania podmiotu udostępniającego zasoby – odpowiednio Wykonawca lub Wykonawca wspólnie ubiegający się o udzielenie zamówienia,
 - 3) pełnomocnictwa - mocodawca.
- 9.17.** Poświadczenia zgodności cyfrowego odwzorowania z dokumentem w postaci papierowej, o którym mowa pkt 9.15., może dokonać również notariusz.
- 9.18.** W przypadku gdy podmiotowe środki dowodowe, inne dokumenty, lub dokumenty potwierdzające umocowanie do reprezentowania odpowiednio Wykonawcy, Wykonawców wspólnie ubiegających się o udzielenie zamówienia publicznego lub podmiotu udostępniającego zasoby na zasadach określonych w art. 118 PZP, zostały wystawione przez upoważnione podmioty inne niż Wykonawca, Wykonawca wspólnie ubiegający się o udzielenie zamówienia lub podmiot udostępniający zasoby, jako dokument elektroniczny, przekazuje się ten dokument.
- 9.19.** W przypadku gdy podmiotowe środki dowodowe, inne dokumenty, lub dokumenty potwierdzające umocowanie do reprezentowania, zostały wystawione przez upoważnione podmioty jako dokument w postaci papierowej, przekazuje się cyfrowe odwzorowanie tego dokumentu opatrzone kwalifikowanym podpisem elektronicznym, poświadczające zgodność cyfrowego odwzorowania z dokumentem w postaci papierowej.
- 9.20.** Poświadczenia zgodności cyfrowego odwzorowania z dokumentem w postaci papierowej, o którym mowa w pkt 9.19., dokonuje w przypadku:
- 1) podmiotowych środków dowodowych oraz dokumentów potwierdzających umocowanie do reprezentowania - odpowiednio Wykonawca, Wykonawca wspólnie ubiegający się o udzielenie zamówienia lub podmiot udostępniający zasoby, w zakresie podmiotowych środków dowodowych lub dokumentów potwierdzających umocowanie do reprezentowania, które każdego z nich dotyczą;
 - 2) innych dokumentów – odpowiednio Wykonawca lub Wykonawca wspólnie ubiegający się o udzielenie zamówienia, w zakresie dokumentów, które każdego z nich dotyczą.
- 9.21.** Poświadczenia zgodności cyfrowego odwzorowania z dokumentem w postaci papierowej, o którym mowa w pkt 9.19, może dokonać również notariusz.
- 9.22.** Przez cyfrowe odwzorowanie, o którym mowa wyżej, należy rozumieć dokument elektroniczny będący kopią elektroniczną treści zapisanej w postaci papierowej

umożliwiający zapoznanie się z tą treścią i jej zrozumienie, bez konieczności bezpośredniego dostępu do oryginału

- 9.23.** Sposób sporządzenia podmiotowych środków dowodowych, zobowiązania podmiotu udostępniającego zasoby, pełnomocnictw oraz innych dokumentów lub oświadczeń musi być zgodny z wymaganiami określonymi w rozporządzeniu Prezesa Rady Ministrów z dnia 30 grudnia 2020 r. w sprawie sposobu sporządzania i przekazywania informacji oraz wymagań technicznych dla dokumentów elektronicznych oraz środków komunikacji elektronicznej w postępowaniu o udzielenie zamówienia publicznego lub konkursie (Dz.U. z 2020 r. poz. 2452).
- 9.24.** Zamawiający nie wzywa do złożenia podmiotowych środków dowodowych, jeżeli:
- 1) może je uzyskać za pomocą bezpłatnych i ogólnodostępnych baz danych, w szczególności rejestrów publicznych w rozumieniu ustawy dnia 17 lutego 2005 r. o informatyzacji działalności podmiotów realizujących zadania publiczne (tekst jedn.: Dz. U. z 2024 r. poz. 307 z późn. zm.), o ile Wykonawca wskazał w JEDZ dane umożliwiające dostęp do tych środków,
 - 2) podmiotowym środkiem dowodowym jest oświadczenie, którego treść odpowiada zakresowi oświadczenia, o którym mowa w art. 125 ust. 1 PZP.
- 9.25.** Wykonawca nie jest zobowiązany do złożenia podmiotowych środków dowodowych, które Zamawiający posiada, jeżeli Wykonawca wskaże te środki oraz potwierdzi ich prawidłowość i aktualność.

10. WSKAZANIE OSÓB UPRAWNIONYCH DO KOMUNIKOWANIA SIĘ Z WYKONAWCAMI. INFORMACJE O ŚRODKACH KOMUNIKACJI ELEKTRONICZNEJ, PRZY UŻYCIU KTÓRYCH ZAMAWIAJĄCY BĘDZIE KOMUNIKOWAŁ SIĘ Z WYKONAWCAMI ORAZ INFORMACJE O WYMAGANIACH TECHNICZNYCH I ORGANIZACYJNYCH SPORZĄDZANIA, WYSYŁANIA I ODBIERANIA KORESPONDENCJI ELEKTRONICZNEJ

- 10.1.** Osobami uprawnionymi do porozumiewania się z Wykonawcami są:

p. Rafał Stolarski – Sekretarz Nadleśnictwa;

e- mail: rafal.stolarski@krakow.lasy.gov.pl;

od poniedziałku do piątku w godz. 7:00 – 15:00, z wyłączeniem dni wolnych od pracy

10.2. Komunikacja między Zamawiającym, a Wykonawcami odbywa się przy użyciu platformy <https://platformazakupowa.pl/transakcja/1040830> oraz poczty elektronicznej, z zastrzeżeniem, że złożenie oferty następuje wyłącznie przy użyciu platformy <https://platformazakupowa.pl/transakcja/1040830>

10.3. Wymagania techniczne i organizacyjne wysyłania i odbierania dokumentów elektronicznych, cyfrowego odwzorowania dokumentów w postaci papierowej (elektronicznych kopii dokumentów stworzonych w postaci papierowej) oraz informacji przekazywanych przy ich użyciu opisane zostały w Regulaminie korzystania z platformy platformazakupowa.pl, stanowiącym załącznik nr 13 do SWZ. Wykonawca, przystępując do niniejszego postępowania o udzielenie zamówienia, akceptuje te wymagania oraz warunki korzystania z ww. platformy.

- 10.4.** Maksymalny rozmiar plików przesyłanych za pośrednictwem platformy platformazakupowa.pl wynosi 150 MB.

10.5. Za datę przekazania oferty przyjmuje się datę jej złożenia na platformie platformazakupowa.pl. Za datę przekazania wniosków, zawiadomień, dokumentów elektronicznych, oświadczeń lub cyfrowych odwzorowań dokumentów w postaci papierowej (elektronicznych kopii dokumentów stworzonych w postaci papierowej) oraz innych informacji przyjmuje się datę ich przekazania na adres poczty elektronicznej Zamawiającego wskazany w pkt 10.9 lit b) SWZ lub złożenia na platformie <https://platformazakupowa.pl/transakcja/1040830>

10.6. Zamawiający określa niezbędne wymagania techniczne umożliwiające pracę na platformie platformazakupowa.pl tj.

a) stały dostęp do sieci Internet o gwarantowanej przepustowości nie mniejszej niż 512 kb/s,

b) komputer klasy PC lub MAC o następującej konfiguracji: pamięć min. 2 GB Ram, procesor Intel IV 2 GHZ lub jego nowsza wersja, jeden z systemów operacyjnych - MS Windows 7, Mac Os x 10 4, Linux, lub ich nowsze wersje,

c) zainstalowana dowolna przeglądarka internetowa, w przypadku Internet Explorer minimalnie wersja 10.0,

d) włączona obsługa JavaScript,

e) zainstalowany program Adobe Acrobat Reader lub inny obsługujący format plików .pdf,

f) Szyfrowanie na platformazakupowa.pl odbywa się za pomocą protokołu TLS

g) Oznaczenie czasu odbioru danych przez platformę zakupową stanowi datę oraz dokładny czas (hh:mm:ss) generowany wg. czasu lokalnego serwera synchronizowanego z zegarem Głównego Urzędu Miar.

10.7. Ofertę, JEDZ oraz oświadczenia dotyczące przesłanek wykluczenia z art. 5k rozporządzenia 833/2014 (sporządzone wg Załącznika nr 5/5A do SWZ), sporządza się, pod rygorem nieważności, w formie elektronicznej (tj. w postaci elektronicznej opatrzonej kwalifikowanym podpisem elektronicznym).

10.8. Złożenie oferty:

a) Wykonawca składa ofertę za pośrednictwem formularza **Oferta/Wniosek Wykonawcy** dostępnego na platformie <https://platformazakupowa.pl/transakcja/1040830>.

W Formularzu Oferty (Załącznik nr 1 do SWZ) Wykonawca zobowiązany jest podać adres poczty elektronicznej, na którym prowadzona będzie korespondencja związana z postępowaniem.

b) Wykonawca zamierzający złożyć ofertę w niniejszym postępowaniu o udzielenie zamówienia publicznego musi zarejestrować się na platformie platformazakupowa.pl pod adresem: <https://platformazakupowa.pl/>

c) Ofertę należy sporządzić w języku polskim. Ofertę składa się, pod rygorem nieważności, w formie elektronicznej (tj. w postaci elektronicznej opatrzonej kwalifikowanym podpisem elektronicznym), w formatach danych określonych w rozporządzeniu Rady Ministrów z dnia 21 maja 2024 r. w sprawie Krajowych Ram Interoperacyjności, minimalnych wymagań dla rejestrów publicznych i wymiany informacji w postaci elektronicznej oraz minimalnych wymagań dla systemów teleinformatycznych (Dz. U. poz. 773). Zamawiający rekomenduje złożenie oferty w formacie .pdf i podpisanie jej kwalifikowanym podpisem elektronicznym w formacie .pades. Sposób złożenia oferty, w tym zaszyfrowania

oferty opisany został w Regulaminie korzystania z platformy platformazakupowa.pl (dostępny na stronie internetowej <https://platformazakupowa.pl/strona/regulamin>)

- d) Wszelkie informacje stanowiące tajemnicę przedsiębiorstwa w rozumieniu ustawy z dnia 16 kwietnia 1993 r. o zwalczaniu nieuczciwej konkurencji, które Wykonawca zastrzeże jako tajemnicę przedsiębiorstwa, powinny zostać złożone w osobnym pliku wraz z jednoczesnym zaznaczeniem polecenia „Załącznik stanowiący tajemnicę przedsiębiorstwa” a następnie wraz z plikami stanowiącymi jawną część skompresowane do jednego pliku archiwum (ZIP).
- e) Do oferty należy dołączyć JEDZ oraz oświadczenia dotyczące przesłanek wykluczenia z art. 5k rozporządzenia 833/2014 (sporządzone wg Załącznika nr 5/5A do SWZ) w formie elektronicznej (tj. w postaci elektronicznej opatrzonej kwalifikowanym podpisem elektronicznym), a następnie zaszyfrować wraz z plikami stanowiącymi ofertę.
- f) Wykonawca może przed upływem terminu do składania ofert zmienić lub wycofać ofertę za pośrednictwem formularza **Oferta/Wniosek Wykonawcy** dostępnego na platformie <https://platformazakupowa.pl/transakcja/1040830>. Sposób zmiany i wycofania oferty został opisany w Regulaminie korzystania z platformy platformazakupowa.pl .
- g) Wykonawca po upływie terminu do składania ofert nie może skutecznie dokonać zmiany ani wycofać złożonej oferty.

10.9. Sposób komunikowania się Zamawiającego z Wykonawcami (nie dotyczy składania i wycofania ofert):

- a) komunikacja pomiędzy Zamawiającym a Wykonawcami, w tym w szczególności składanie oświadczeń, wniosków, zawiadomień oraz przekazywanie informacji odbywa się elektronicznie za pośrednictwem dedykowane formularza dostępnego na platformie <https://platformazakupowa.pl/transakcja/1040830> oraz poczty elektronicznej. We wszelkiej korespondencji Zamawiający i Wykonawcy posługują się numerem postępowania wskazanym w SWZ.
- b) Zamawiający będzie również komunikować się z Wykonawcami za pomocą poczty elektronicznej, email gorlice@krakow.lasy.gov.pl.
- c) Dokumenty elektroniczne, oświadczenia lub cyfrowe odwzorowania dokumentów w postaci papierowej (elektroniczne kopie dokumentów stworzonych w postaci papierowej) składane są przez Wykonawcę za pośrednictwem poczty elektronicznej, na wskazany w lit b) adres email.

Dokumenty elektroniczne, oświadczenia lub cyfrowe odwzorowania dokumentów w postaci papierowej (elektroniczne kopie dokumentów stworzonych w postaci papierowej) składane są przez Wykonawcę za pośrednictwem platformy <https://platformazakupowa.pl/transakcja/1040830> jako załączniki.

Sposób sporządzenia dokumentów elektronicznych musi być zgodny z wymaganiami określonymi w rozporządzeniu Prezesa Rady Ministrów z dnia 30 grudnia 2020 r. r. w sprawie sposobu sporządzania i przekazywania informacji oraz wymagań technicznych dla dokumentów elektronicznych oraz środków komunikacji elektronicznej w postępowaniu o udzielenie zamówienia publicznego lub konkursie (Dz. U. z 2020 r., poz. 2452) oraz w rozporządzeniu Ministra Rozwoju, Pracy i Technologii z dnia 23 grudnia 2020 r. w sprawie podmiotowych środków dowodowych oraz innych dokumentów lub

oświadczeń, jakich może żądać zamawiający od wykonawcy (Dz. U. z 2020 r. poz. 2415).

- 10.10.** Niniejsze postępowanie prowadzone jest w języku polskim. Zamawiający nie wymaga składania ofert w formie katalogów elektronicznych.
- 10.11.** Wykonawca zobowiązany jest do powiadomienia Zamawiającego o wszelkiej zmianie adresu poczty elektronicznej podanego w Formularzu Oferty.
- 10.12.** Zamawiający przewiduje możliwość zwołania zebrania Wykonawców w celu wyjaśnienia treści SWZ. Zamawiający zamieści na stronie internetowej prowadzonego postępowania informacje o dacie i miejscu zebrania w terminie późniejszym.
- 10.13.** Wykonawca może zwrócić się do Zamawiającego z wnioskiem o wyjaśnienie treści SWZ. Zamawiający jest obowiązany udzielić wyjaśnień niezwłocznie, jednak nie później niż na 6 dni przed upływem terminu składania ofert pod warunkiem, że wniosek o wyjaśnienie treści SWZ wpłynął do Zamawiającego nie później niż na 14 dni przed upływem terminu składania ofert.
- 10.14.** Jeżeli Zamawiający nie udzieli wyjaśnień w terminie, o którym mowa w pkt 10.13. SWZ, przedłuży termin składania ofert o czas niezbędny do zapoznania się wszystkich zainteresowanych Wykonawców z wyjaśnieniami niezbędnymi do należytego przygotowania i złożenia ofert.
- 10.15.** Przedłużenie terminu składania ofert nie wpływa na bieg terminu składania wniosku o wyjaśnienie treści SWZ, o którym mowa w pkt 10.13 SWZ. W przypadku gdy wniosek o wyjaśnienie treści SWZ nie wpłynął w terminie, o którym mowa w pkt 10.13 SWZ, Zamawiający nie ma obowiązku udzielania wyjaśnień SWZ oraz obowiązku przedłużenia terminu składania ofert.
- 10.16.** Treść zapytań wraz z wyjaśnieniami Zamawiający udostępnia na stronie internetowej prowadzonego postępowania bez ujawniania źródła zapytania..
- 10.17.** W uzasadnionych przypadkach Zamawiający może przed upływem terminu składania ofert zmienić treść SWZ. Dokonaną zmianę treści SWZ Zamawiający udostępni na stronie internetowej prowadzonego postępowania.
- 10.18.** W przypadku gdy zmiana treści SWZ prowadzi do zmiany treści ogłoszenia o zamówieniu, Zamawiający przekaże Urzędowi Publikacji Unii Europejskiej sprostowanie, ogłoszenie o zmianie lub dodatkowych informacji.
- 10.19.** W przypadku gdy zmiany treści SWZ są istotne dla sporządzenia oferty lub wymagają od Wykonawców dodatkowego czasu na zapoznanie się ze zmianą SWZ i przygotowanie ofert, Zamawiający przedłuży termin składania ofert o czas niezbędny na zapoznanie się ze zmianą SWZ i przygotowanie oferty.

11. WYMAGANIA DOTYCZĄCE WADIUM

- 11.1.** Zamawiający wymaga wniesienia wadium w wysokości określonej poniżej dla Pakietu:
dla Pakietu III w wysokości 7 000 zł
Wadium należy wnieść przed upływem terminu składania ofert i utrzymywać nieprzerwanie do dnia upływu terminu związania ofertą, z wyjątkiem przypadków, o których mowa w art. 98 ust. 1 pkt 2 i 3 oraz ust. 2 PZP.

- 11.2.** Wadium może być wnoszone według wyboru Wykonawcy w jednej lub kilku następujących formach:
- 1) pieniądzu,
 - 2) gwarancjach bankowych,
 - 3) gwarancjach ubezpieczeniowych,
 - 4) poręczeniach udzielonych przez podmioty, o których mowa w art. 6b ust. 5 pkt. 2 ustawy z dnia 9 listopada 2000 r. o utworzeniu Polskiej Agencji Rozwoju Przedsiębiorczości (tekst jedn.: Dz. U. z 2024 r. poz. 419).
- 11.3.** Wadium wnoszone w pieniądzu należy wpłacić przelewem na rachunek bankowy Zamawiającego w banku BOŚ nr rachunku: 74 1540 1115 2001 6011 0608 0001 z dopiskiem: wadium na zabezpieczenie oferty w postępowaniu na „Wykonywanie usług z zakresu gospodarki leśnej na terenie Nadleśnictwa Gorlice w roku 2025 – postępowanie II, Pakiet _____.” Wniesienie wadium w pieniądzu będzie skuteczne, jeżeli w podanym terminie zostanie zaliczone na rachunku bankowym Zamawiającego. Wadium wniesione w pieniądzu Zamawiający przechowuje na rachunku bankowym.
- 11.4.** Z treści wadium wnoszonego w formie: gwarancji bankowej, gwarancji ubezpieczeniowej lub poręczeniach udzielonych przez podmioty, o których mowa w art. 6b ust. 5 pkt. 2 ustawy z dnia 9 listopada 2000 r. o utworzeniu Polskiej Agencji Rozwoju Przedsiębiorczości powinno wynikać bezwarunkowe, na pierwsze pisemne żądanie zgłoszone przez Zamawiającego w terminie związania ofertą, zobowiązanie gwaranta do wypłaty Zamawiającemu pełnej kwoty wadium w okolicznościach określonych w art. 98 ust. 6 PZP.
- 11.5.** Wadium wnoszone w formie gwarancji lub poręczenia, o których mowa w pkt 11.2. ppkt 2)-4) należy przekazać Zamawiającemu wraz z Ofertą w oryginale w postaci elektronicznej tj. opatrzonej kwalifikowanym podpisem elektronicznymi osób upoważnionych do jego wystawienia. Wadium musi zabezpieczać ofertę na daną część zamówienia przez cały okres związania ofertą. Oferta Wykonawcy, który nie wniesie wadium lub wniesie wadium w sposób nieprawidłowy, lub nie będzie utrzymywał wadium nieprzerwanie do upływu terminu związania ofertą lub złoży wniosek o zwrot wadium w przypadku, o którym mowa w art. 98 ust. 2 pkt 3 PZP zostanie odrzucona z postępowania na podstawie art. 226 ust. 1 pkt 14 PZP.
- 11.6.** Treść wadium wnoszonego w formie gwarancji lub poręczenia, o których mowa w pkt 11.2. ppkt 2)-4) SWZ musi zawierać następujące elementy:
- 1) nazwę dającego zlecenie (Wykonawcy), beneficjenta gwarancji/poręczenia (Zamawiającego), gwaranta (banku lub instytucji ubezpieczeniowej udzielających gwarancji/poręczenia) oraz wskazanie ich siedzib;
 - 2) określenie wierzytelności, która ma być zabezpieczona gwarancją/poręczeniem – określenie przedmiotu zamówienia
 - 3) kwotę gwarancji/poręczenia,
 - 4) zobowiązanie gwaranta/poręczyciela do zapłacenia bezwarunkowo i nieodwołalnie kwoty gwarancji/poręczenia na pierwsze pisemne żądanie Zamawiającego w okolicznościach określonych w art. 98 ust. 6 PZP.
- 11.7.** W przypadku Wykonawców wspólnie ubiegających się o udzielenie zamówienia Zamawiający wymaga, aby w treści wadium wnoszonego w formach, o których mowa w pkt 11.2. ppkt 2)-4) SWZ zostali wymienieni wszyscy Wykonawcy wspólnie ubiegający się o udzielenie zamówienia albo powinno z niej wynikać, że Wykonawca, na którego

gwarancja/poręczenie zostały wystawione działa w imieniu innych Wykonawców wspólnie ubiegających się o udzielenie zamówienia, bądź w ich treści powinien zostać ujęty szerszy zakres odpowiedzialności gwaranta/poręczyciela niż tylko dotyczący działań/zaniechań odnoszących się do Wykonawcy, na którego gwarancja/poręczenie to zostało wystawione (zob. wyrok Krajowej Izby Odwoławczej z dnia 24 czerwca 2020 r. sygn. akt KIO 662/20; wyrok Krajowej Izby Odwoławczej z dnia 15 czerwca 2020 r., sygn. akt KIO 970/20; wyrok Krajowej Izby Odwoławczej z dnia 31 lipca 2020 r., sygn. akt KIO 1183/20, uchwała Krajowej Izby Odwoławczej z dnia 11 marca 2021 r., sygn. akt KIO/KD 6/21).

11.8. Zamawiający zwraca wadium na zasadach uregulowanych w art. 98 ust. 1 - 5 PZP.

12. TERMIN ZWIĄZANIA OFERTĄ

- 12.1.** Wykonawca związany jest ofertą przez 90 dni od dnia upływu terminu składania ofert, przy czym pierwszym dniem terminu związania ofertą jest dzień, w którym upływa termin składania ofert tj. **do dnia 07.04.2025 r.**
- 12.2.** W przypadku gdy wybór najkorzystniejszej oferty nie nastąpi przed upływem terminu związania ofertą, o którym mowa w pkt 12.1. SWZ, Zamawiający przed upływem terminu związania ofertą, zwraca się jednokrotnie do wykonawców o wyrażenie zgody na przedłużenie tego terminu o wskazywany przez niego okres, nie dłuższy niż 60 dni.
- 12.3.** Przedłużenie terminu związania ofertą, o którym mowa w pkt 12.1. SWZ wymaga złożenia przez wykonawcę pisemnego oświadczenia o wyrażeniu zgody na przedłużenie terminu związania ofertą. Przedłużenie terminu związania ofertą, o którym mowa w pkt 12.1. SWZ, następuje wraz z przedłużeniem okresu ważności wadium albo, jeżeli nie jest to możliwe, z wniesieniem nowego wadium na przedłużony okres związania ofertą.

13. OPIS SPOSOBU PRZYGOTOWANIA OFERT

- 13.1.** Oferta musi być sporządzona pod rygorem nieważności, w formie elektronicznej (tj. w postaci elektronicznej opatrzonej kwalifikowanym podpisem elektronicznym). Oferta musi być sporządzona w języku polskim, podpisana przez osobę upoważnioną.
- 13.2.** Wykonawcy ponoszą wszelkie koszty związane z przygotowaniem i złożeniem oferty.
- 13.3.** Wykonawcy przedstawiają ofertę zgodnie ze wszystkimi wymaganiami określonymi w SWZ.
- 13.4.** W terminie składania ofert określonym w pkt 14.1. SWZ Wykonawca zobowiązany jest złożyć Zamawiającemu Ofertę zawierającą:
- a) Formularz Oferty wraz z zawartym w nim Kosztorysem Ofertowym (wg wzoru stanowiącego Załącznik nr 1 do SWZ), sporządzony pod rygorem nieważności, w formie elektronicznej (tj. w postaci elektronicznej opatrzonej kwalifikowanym podpisem elektronicznym),

- b) oświadczenie JEDZ, sporządzone pod rygorem nieważności, w formie elektronicznej (tj. w postaci elektronicznej opatrzonej kwalifikowanym podpisem elektronicznym) podpisane przez osobę/osoby upoważnione do reprezentacji podmiotu składającego oświadczenie, złożone przez:
- Wykonawcę,
 - każdego z Wykonawców wspólnie ubiegających się o udzielenie zamówienia (w przypadku wspólnego ubiegania się o udzielenie zamówienia),
 - każdego z podmiotów udostępniających Wykonawcy zasoby na zasadzie art. 118 PZP (o ile Wykonawca polega na zasobach innych podmiotów).
- c) oświadczenie Wykonawcy dotyczące przesłanek wykluczenia z art. 5k rozporządzenia 833/2014 (wg wzoru stanowiącego Załącznik nr 5 do SWZ), sporządzone pod rygorem nieważności w formie elektronicznej (tj. w postaci elektronicznej opatrzonej kwalifikowanym podpisem elektronicznym), podpisane przez osobę/osoby upoważnione do reprezentacji podmiotu składającego oświadczenie, złożone przez:
- Wykonawcę,
 - każdego z Wykonawców wspólnie ubiegających się o udzielenie zamówienia (w przypadku wspólnego ubiegania się o udzielenie zamówienia),
- d) oświadczenie podmiotu udostępniającego zasoby dotyczące przesłanek wykluczenia z art. 5k rozporządzenia 833/2014 (wg wzoru stanowiącego Załącznik nr 5A do SWZ), sporządzone pod rygorem nieważności w formie elektronicznej (tj. w postaci elektronicznej opatrzonej kwalifikowanym podpisem elektronicznym) podpisane przez osobę/osoby upoważnione do reprezentacji podmiotu składającego oświadczenie, złożone przez:
- każdego z podmiotów udostępniających Wykonawcy zasoby na zasadzie art. 118 PZP (o ile Wykonawca polega na zasobach innych podmiotów).
- e) zobowiązanie podmiotu udostępniającego zasoby do oddania Wykonawcy do dyspozycji niezbędnych zasobów na potrzeby realizacji zamówienia lub inny podmiotowy środek dowodowy potwierdzający, że Wykonawca realizując zamówienie, będzie dysponował niezbędnymi zasobami tych podmiotów zgodnie z pkt 9.4. SWZ, jeżeli Wykonawca wykazując spełnienie warunków udziału w postępowaniu polega na zdolnościach lub sytuacji innych podmiotów; (Niewiążący wzór zobowiązania do oddania Wykonawcy do dyspozycji niezbędnych zasobów na potrzeby wykonania zamówienia stanowi Załącznik nr 6 do SWZ),
- f) odpis lub informację z Krajowego Rejestru Sądowego, Centralnej Ewidencji i Informacji o Działalności Gospodarczej lub innego właściwego rejestru w celu potwierdzenia, że osoba działająca w imieniu Wykonawcy/podmiotu udostępniającego zasoby jest umocowana do jego reprezentowania. Wykonawca nie jest zobowiązany do złożenia dokumentów, o których mowa w zdaniu poprzednim, jeżeli Zamawiający może je uzyskać za pomocą bezpłatnych i ogólnodostępnych baz danych, o ile Wykonawca/podmiot udostępniający zasoby dostarczy dane umożliwiające dostęp do tych dokumentów,
- g) pełnomocnictwo lub inny dokument potwierdzający umocowanie do reprezentowania Wykonawcy/podmiotu udostępniającego zasoby na zasadach określonych w art. 118 PZP, jeżeli w imieniu Wykonawcy/podmiotu

udostępniającego zasoby działa osoba, której umocowanie do jego reprezentowania nie wynika z innych dokumentów złożonych wraz z ofertą (np. odpisu lub informacji z Krajowego Rejestru Sądowego, Centralnej Ewidencji i Informacji o Działalności Gospodarczej lub innego właściwego rejestru), sporządzone pod rygorem nieważności, w formie elektronicznej (tj. w postaci elektronicznej opatrzonej kwalifikowanym podpisem elektronicznym) lub w formie określonej w pkt 9.15-9.17 SWZ,

- h) pełnomocnictwo lub inny dokument potwierdzający umocowanie dla pełnomocnika ustanowionego przez Wykonawców wspólnie ubiegających się o udzielenie zamówienia do reprezentowania ich w postępowaniu albo do reprezentowania w postępowaniu i zawarcia umowy w sprawie zamówienia publicznego, jeżeli ofertę składają Wykonawcy wspólnie ubiegający się o udzielenie zamówienia, sporządzone pod rygorem nieważności, w formie elektronicznej (tj. w postaci elektronicznej opatrzonej kwalifikowanym podpisem elektronicznym) lub w formie określonej w pkt 9.15-9.17 SWZ,
- i) podmiotowy środek dowodowy w postaci oświadczenia, o którym mowa w art. 117 ust. 4 PZP (Zamawiający rekomenduje wykorzystać oświadczenie znajdujące się w Formularzu Oferty),
- j) wadium w oryginale w postaci elektronicznej, opatrzonej kwalifikowanym podpisem elektronicznym osób upoważnionych do jego wystawienia (tylko, gdy Wykonawca wnosi wadium w formie niepieniężnej).

13.5. Dokumenty składane wraz z ofertą, w tym pełnomocnictwa powinny zostać sporządzone w sposób określony w rozporządzeniu Prezesa Rady Ministrów z dnia 30 grudnia 2020 r. w sprawie sposobu sporządzania i przekazywania informacji oraz wymagań technicznych dla dokumentów elektronicznych oraz środków komunikacji elektronicznej w postępowaniu o udzielenie zamówienia publicznego lub konkursie (Dz. U. z 2020 r. poz. 2452).

13.6. Zamawiający nie ujawnia informacji stanowiących tajemnicę przedsiębiorstwa w rozumieniu art. 11 ust. 2 ustawy z dnia 16 kwietnia 1993 r. o zwalczaniu nieuczciwej konkurencji (tekst jedn.: Dz. U. z 2022 r., poz. 1233), jeżeli Wykonawca, wraz z przekazaniem takich informacji, zastrzegł, że nie mogą być one udostępnione oraz wykazał, że zastrzeżone informacje stanowią tajemnicę przedsiębiorstwa. Wykonawca nie może zastrzec informacji, o których mowa w art. 222 ust. 5 PZP.

Jeżeli Wykonawca składa wraz z ofertą informacje stanowiące tajemnicę przedsiębiorstwa, to wówczas informacje te muszą być wyodrębnione w formie osobnego pliku i złożone zgodnie z zasadami opisanymi w pkt 10.10. lit e) SWZ. Zamawiający nie ponosi odpowiedzialności za niezgodne z SWZ przygotowanie w/w pliku przez Wykonawcę. Stosowne zastrzeżenie Wykonawca winien złożyć na Formularzu Oferty (Załącznik nr 1 do SWZ) oraz powinien wykazać, że zastrzeżone informacje stanowią tajemnicę przedsiębiorstwa. W przeciwnym razie cała Oferta zostanie ujawniona na wniosek każdej zainteresowanej osoby.

13.7. Zastrzeżenie informacji, które nie stanowią tajemnicy przedsiębiorstwa w rozumieniu ww. ustawy w momencie odmowy na wezwanie Zamawiającego do odtajnienia przez Wykonawcę tej części oferty, skutkować będzie odtajnieniem tej części oferty nie będącej tajemnicą przedsiębiorstwa przez Zamawiającego.

13.8. W przypadku nieprawidłowego złożenia oferty, Zamawiający nie bierze odpowiedzialności za złe jej przesłanie lub przedterminowe otwarcie. Oferta taka nie weźmie udziału w postępowaniu.

14. SPOSÓB ORAZ TERMIN SKŁADANIA OFERT. TERMIN OTWARCIA OFERT.

14.1. Ofertę należy złożyć za pośrednictwem Platformy <https://platformazakupowa.pl/transakcja/1040830> do dnia 8 stycznia 2025 , godz. 10:00

Zamawiający informuje, iż w dniu 16.09.2024 r. opublikował w Dzienniku Urzędowym Unii Europejskiej wstępne ogłoszenie informacyjne o planowanych w okresie najbliższych 12 miesięcy zamówieniach. Ogłoszenie, o którym mowa w zadaniu poprzednim zawierało wszystkie informacje wymagane dla ogłoszenia o zamówieniu, w zakresie, w jakim były one dostępne w chwili jego publikacji oraz zostało przekazane do publikacji Urzędowi Publikacji Unii Europejskiej na co najmniej 35 dni i nie więcej niż 12 miesięcy Urzędowi Publikacji Unii Europejskiej. W związku z tym Zamawiający działając na podstawie art. 138 ust. 2 pkt 1) PZP wyznaczał terminu składania krótszy niż 35 dni od dnia przekazania ogłoszenia Urzędowi Publikacji Unii Europejskiej, lecz nie krótszego niż 15 dni od dnia przekazania ogłoszenia o zamówieniu Urzędowi Publikacji Unii Europejskiej.

14.2. Otwarcie ofert nastąpi dnia 8 stycznia 2025 o godz. 10:10.

14.3. Po upływie terminu składania i otwarcia ofert Zamawiający za pośrednictwem Platformy dokonuje czynności automatycznej deszyfracji ofert.

14.4. W przypadku awarii systemu teleinformatycznego przy użyciu którego Zamawiający dokonuje otwarcia ofert, która powoduje brak możliwości otwarcia ofert w terminie określonym przez Zamawiającego w pkt 14.2. SWZ, otwarcie ofert następuje niezwłocznie po usunięciu awarii. Zamawiający poinformuje o zmianie terminu otwarcia ofert na stronie internetowej prowadzonego postępowania.

14.5. Zamawiający, najpóźniej przed otwarciem ofert, udostępnia na stronie internetowej prowadzonego postępowania informację o kwocie, jaką zamierza przeznaczyć na sfinansowanie zamówienia.

14.6. Zamawiający, niezwłocznie po otwarciu ofert, udostępnia na stronie internetowej prowadzonego postępowania informacje o:

- 1) nazwach albo imionach i nazwiskach oraz siedzibach lub miejscach prowadzonej działalności gospodarczej albo miejscach zamieszkania Wykonawców, których oferty zostały otwarte;
- 2) cenach zawartych w ofertach.

15. SPOSÓB OBLICZENIA CENY

15.1. Wykonawca zobowiązany jest podać w Formularzu Oferty (Załącznik nr 1 do SWZ) łączną cenę za wszystkie pozycje (prace) przewidziane w Kosztorysie Ofertowym dla Pakietu, na który składa swoją ofertę. Kosztorys Ofertowy zawarty jest w pkt 2 Formularza Oferty (Załącznik nr 1 do SWZ) stanowi jego integralną część.

15.2. Ceny jednostkowe za poszczególne pozycje (prace) wchodzące w skład Pakietu powinny być podane na Kosztorysie Ofertowym zawartym w pkt 2 Formularza Oferty

(Załącznik nr 1 do SWZ). Każda cena jednostkowa musi być tak podana, aby pokrywać wszelkie koszty i ryzyka Wykonawcy związane z realizacją czynności, której dotyczy. Wykonawca nie może kosztów realizacji danej czynności doliczać do kosztów realizacji innych czynności. Cena łączna wynikająca z Kosztorysu Ofertowego za poszczególne pozycje (prace) wchodzące w skład danego Pakietu powinna zostać podana w pkt 1 Formularza Oferty (Załącznik nr 1 do SWZ).

- 15.3. Formularz Oferty wraz z zawartym w nim Kosztorysem Ofertowym (Załącznik nr 1 do SWZ) musi być wypełniony dla Pakietu, na który ofertę składa Wykonawca.
- 15.4. Cenę łączną należy podać w złotych w kwocie brutto w odniesieniu do całego przedmiotu zamówienia dla danego Pakietu, z dokładnością do dwóch miejsc po przecinku (zgodnie z matematycznymi zasadami zaokrągleń) wraz z wyszczególnieniem w Kosztorysie Ofertowym zawartym w pkt 2 Formularza Oferty (Załącznik nr 1 do SWZ) zastosowanej stawki podatku VAT.
- 15.5. Stawkę podatku od towarów i usług (VAT) należy uwzględnić w wysokości obowiązującej na dzień składania ofert.
- 15.6. Określony w SWZ rzeczowy zakres przedmiotu zamówienia oraz postanowienia wynikające ze wzoru umowy załączonego do SWZ (Załącznik nr 12 do SWZ) stanowią podstawę do obliczenia cen jednostkowych oraz ceny łącznej wynikającej z oferty.
- 15.7. Wykonawca, składając ofertę, obowiązany jest poinformować Zamawiającego (w Formularzu Oferty – Załącznik nr 1 do SWZ), czy wybór jego oferty będzie prowadzić do powstania u Zamawiającego obowiązku podatkowego zgodnie z przepisami o podatku od towarów i usług, wskazując nazwę (rodzaj) towaru lub usługi, których dostawa lub świadczenie będzie prowadzić do jego powstania, oraz ich wartość bez kwoty podatku, a także wskazując stawkę podatku od towarów i usług, która zgodnie z wiedzą Wykonawcy, będzie miała zastosowanie. Brak wskazania w Formularzu Oferty (Załącznik nr 1 do SWZ) informacji czy wybór oferty będzie prowadzić do powstania u Zamawiającego obowiązku podatkowego zgodnie z przepisami o podatku od towarów i usług będzie uznawane jako informacja, że wybór oferty Wykonawcy nie będzie prowadzić do powstania u Zamawiającego obowiązku podatkowego zgodnie z przepisami o podatku od towarów i usług.
- 15.8. Rozliczenia między Zamawiającym a Wykonawcą nie będą prowadzone w walucie obcej.

16. OPISY KRYTERIÓW OCENY OFERT WRAZ Z PODANIEM WAG TYCH KRYTERIÓW I SPOSOBU OCENY OFERT.

- 16.1. Przy wyborze ofert w danym Pakiecie Zamawiający będzie się kierował następującym kryterium oceny ofert:

Cena – 100 %

- 16.2. Sposób obliczania punktów:

W ramach kryterium „Cena” ocena ofert zostanie dokonana przy zastosowaniu wzoru:

$$C = \frac{C_n}{C_o} \times 100 \% \times 100 \text{ pkt}$$

gdzie:

C – liczba punktów w ramach kryterium „Cena”,

Cn – najniższa cena spośród ofert ocenianych

Co – cena oferty ocenianej

Ocenię w ramach kryterium „Cena” podlegać będzie cena łączna brutto podana w Formularzu Oferty dla danego Pakietu (Załącznik nr 1 do SWZ).

Z uwagi na postanowienia art. 225 ust. 1 PZP, jeżeli złożono ofertę, której wybór prowadziłby do powstania u Zamawiającego obowiązku podatkowego zgodnie z przepisami o podatku od towarów i usług, Zamawiający w celu oceny takiej oferty dolicza do przedstawionej w niej ceny podatek od towarów i usług, który miałby obowiązek rozliczyć zgodnie z tymi przepisami.

- 16.3.** Za najkorzystniejszą ofertę w danym Pakiecie uznana zostanie Oferta Wykonawcy, która uzyska największą liczbę punktów.
- 16.4.** Jeżeli nie można dokonać wyboru najkorzystniejszej oferty ze względu na to, że zostały złożone oferty o takiej samej cenie, Zamawiający wzywa Wykonawców, którzy złożyli te oferty, do złożenia w terminie określonym przez Zamawiającego ofert dodatkowych zawierających nową cenę.

17. INFORMACJA O FORMALNOŚCIACH, JAKIE MUSZĄ ZOSTAĆ DOPEŁNIONE PO WYBORZE OFERTY W CELU ZAWARCIA UMOWY W SPRAWIE ZAMÓWIENIA PUBLICZNEGO.

- 17.1.** Przed zawarciem umowy w sprawie zamówienia publicznego, Wykonawca, którego oferta została uznana za najkorzystniejszą zobowiązany jest dopełnić następujących formalności:
- 1) wnieść wymagane zabezpieczenie należytego wykonania umowy;
 - 2) przedłożyć Zamawiającemu do wglądu:
 - a) kopię umowy regulującej współpracę Wykonawców wspólnie ubiegających się o udzielenie zamówienia (np. umowę konsorcjum), jeżeli zamówienie będzie realizowane przez Wykonawców wspólnie ubiegających się o udzielenie zamówienia,
 - b) zaświadczenia o ukończeniu z wynikiem pozytywnym szkolenia specjalistycznego z zakresu pracy pilarką dla osób wskazanych przez Wykonawcę w dokumentach potwierdzających spełnienie warunku udziału w postępowaniu,
 - c) dokumenty potwierdzające warunek posiadanego wykształcenia osób wskazanych przez Wykonawcę jako osoby nadzorujące w dokumentach potwierdzających spełnienie warunku udziału w postępowaniu,
 - d) zaświadczenia o ukończeniu szkolenia w zakresie pracy ze środkami chemicznymi zgodnie z rozporządzeniem Ministra Rolnictwa i Rozwoju Wsi z dnia 8 maja 2013 roku w sprawie szkoleń w zakresie środków ochrony roślin (tekst jedn. Dz. U. z 2022 r. poz. 824) dla osób

wskazanych przez Wykonawcę w dokumentach potwierdzających spełnienie warunku udziału w postępowaniu,

- e) dokument potwierdzający posiadanie ubezpieczenia od odpowiedzialności cywilnej określony we wzorze umowy w sprawie zamówienia publicznego wraz z dowodem opłacenia składek na to ubezpieczenie (Załącznik nr 12 do SWZ) w wysokości:
 - 1) 800 000 zł dla Pakietu III;
- f) umowę zawartą z firmą posiadającą uprawnienia do odbioru i utylizacji absorbentów skażonych olejami (w przypadku Wykonawcy wykonującego zabiegi z użyciem środków chemicznych umowa musi obejmować odbiór oraz utylizację zbędnych bądź przeterminowanych środków chemicznych, opakowań po nich itp.);
- g) dokumenty wskazane w § 8 ust. 4 wzoru umowy (stanowiącego Załącznik nr 12 do SWZ) dot. osób wykonujących w realizacji Przedmiotu Umowy czynności polegające na pozyskaniu i zrywce surowca drzewnego, jeżeli wykonanie tych czynności polega na wykonywaniu pracy w sposób określony w art. 22 § 1 ustawy z dnia 26 czerwca 1974 r. - Kodeks pracy (tekst jedn.: Dz. U. z 2023 r. poz. 1465 z późn. zm.), tj. wedle wyboru Wykonawcy:
 - (i) oświadczenia Wykonawcy lub podwykonawcy o zatrudnieniu pracownika na podstawie umowy o pracę, zawierające informacje, w tym dane osobowe niezbędne do zweryfikowania zatrudnienia na podstawie umowy o pracę, w szczególności imię i nazwisko zatrudnionego pracownika, datę zawarcia umowy o pracę, rodzaj umowy o pracę, wymiar etatu oraz zakres obowiązków pracownika.
 - (ii) poświadczoną za zgodność z oryginałem odpowiednio przez Wykonawcę lub podwykonawcę kopię umowy/umów o pracę osób, do których odnosi się Obowiązek Zatrudnienia wraz z dokumentem regulującym zakres obowiązków, jeżeli został sporządzony. Kopia umowy/umów powinna zawierać informacje, w tym dane osobowe niezbędne do zweryfikowania zatrudnienia na podstawie umowy o pracę, w szczególności imię i nazwisko zatrudnionego pracownika, datę zawarcia umowy o pracę, rodzaj umowy o pracę, wymiar etatu oraz zakres obowiązków pracownika.
 - (iii) dokument potwierdzający zgłoszenie pracownika przez pracodawcę do ubezpieczeń lub opłacenie przez pracodawcę ubezpieczeń pracownika, zanonimizowany w sposób zapewniający ochronę danych osobowych pracowników. Imię i nazwisko pracownika nie podlega anonimizacji.
- h) dokumenty wymagane na podstawie przepisów o dozorcze technicznym do użytkowania maszyn i urządzeń podlegających dozorcze technicznemu.

Niedopełnienie wskazanych formalności będzie traktowane jako uchylanie się przez Wykonawcę od zawarcia umowy w sprawie zamówienia publicznego.

17.2. W dniu zawarcia umowy, w przypadku, gdy zamówienie realizują Wykonawcy, którzy wspólnie ubiegali się o udzielenie zamówienia (konsorcjum) jeden z Wykonawców

wspólnie ubiegających się o udzielenie zamówienia powinien zostać wyznaczony jako Wykonawca kierujący (lider), upoważniony do zaciągania zobowiązań, otrzymywania poleceń oraz instrukcji dla i w imieniu każdego, jak też dla wszystkich Wykonawców wspólnie ubiegających się o udzielenie zamówienia. Lider odpowiada również za wskazanie dla konkretnego leśnictwa jednego z członków konsorcjum jako odpowiedzialnego za przyjmowanie zleceń, odbioru prac oraz ich rozliczania, w tym wystawiania faktur.

18. PROJEKTOWANE POSTANOWIENIA UMOWY W SPRAWIE ZAMÓWIENIA PUBLICZNEGO, KTÓRE ZOSTANĄ WPROWADZONE DO UMOWY W SPRAWIE ZAMÓWIENIA PUBLICZNEGO

- 18.1.** Projektowane postanowienia umowy w sprawie zamówienia publicznego zawiera wzór umowy stanowiący Załącznik nr 12 do SWZ.
- 18.2.** Umowa zostanie zawarta na podstawie złożonej oferty Wykonawcy. Zamawiający przewiduje możliwość zmian postanowień zawartej umowy w stosunku do treści oferty, na podstawie której dokonano wyboru Wykonawcy, w przypadku wystąpienia co najmniej jednej z okoliczności w niej wymienionych z uwzględnieniem podanych we wzorze umowy warunków ich wprowadzenia.

19. POUCZENIE O ŚRODKACH OCHRONY PRAWNEJ PRZYSŁUGUJĄCYCH WYKONAWCY.

- 19.1.** Wykonawcy, a także innemu podmiotowi, jeżeli ma lub miał interes w uzyskaniu zamówienia oraz poniósł lub może ponieść szkodę w wyniku naruszenia przez Zamawiającego przepisów PZP, przysługują środki ochrony prawnej określone w dziale IX PZP tj. odwołanie i skarga do sądu. Postępowanie odwoławcze uregulowane zostało w przepisach art. 506-578 PZP, a postępowanie skargowe w przepisach art. 579-590 PZP.
- 19.2.** Odwołanie przysługuje na:
- 1) niezgodną z przepisami PZP czynność Zamawiającego, podjętą w postępowaniu o udzielenie zamówienia, w tym na projektowane postanowienie umowy;
 - 2) zaniechanie czynności w postępowaniu o udzielenie zamówienia, do której Zamawiający był obowiązany na podstawie PZP;
 - 3) zaniechanie przeprowadzenia postępowania o udzielenie zamówienia na podstawie PZP, mimo że Zamawiający był do tego obowiązany.
- 19.3.** Odwołanie wnosi się do Prezesa Krajowej Izby Odwoławczej. Odwołujący przekazuje Zamawiającemu odwołanie wniesione w formie elektronicznej albo w postaci elektronicznej albo kopię tego odwołania, jeżeli zostało ono wniesione w formie pisemnej, przed upływem terminu do wniesienia odwołania w taki sposób, aby mógł on zapoznać się z jego treścią przed upływem tego terminu. Domniemywa się, że Zamawiający mógł zapoznać się z treścią odwołania przed upływem terminu do jego

wniesienia, jeżeli przekazanie odpowiednio odwołania albo jego kopii nastąpiło przed upływem terminu do jego wniesienia przy użyciu środków komunikacji elektronicznej.

- 19.4.** Odwołanie wnosi się w terminie: (a) 10 dni od dnia przekazania informacji o czynności Zamawiającego stanowiącej podstawę jego wniesienia, jeżeli informacja została przekazana przy użyciu środków komunikacji elektronicznej, (b) 15 dni od dnia przekazania informacji o czynności Zamawiającego stanowiącej podstawę jego wniesienia, jeżeli informacja została przekazana w sposób inny niż określony w lit. (a).
- 19.5.** Odwołanie wobec treści ogłoszenia wszczynającego postępowanie o udzielenie zamówienia lub wobec treści dokumentów zamówienia wnosi się w terminie 10 dni od dnia publikacji ogłoszenia w Dzienniku Urzędowym Unii Europejskiej lub zamieszczenia dokumentów zamówienia na stronie internetowej.
- 19.6.** Odwołanie w przypadkach innych niż określone w pkt 19.4. i 19.5 SWZ wnosi się w terminie 10 dni od dnia, w którym powzięto lub przy zachowaniu należytej staranności można było powziąć wiadomość o okolicznościach stanowiących podstawę jego wniesienia.
- 19.7.** Na orzeczenie Krajowej Izby Odwoławczej oraz postanowienie Prezesa Krajowej Izby Odwoławczej, o którym mowa w art. 519 ust. 1 PZP, stronom oraz uczestnikom postępowania przysługuje skarga do sądu. Skargę wnosi się za pośrednictwem Prezesa Krajowej Izby Odwoławczej, w terminie 14 dni od dnia doręczenia orzeczenia Krajowej Izby Odwoławczej lub postanowienia Prezesa Krajowej Izby Odwoławczej, o którym mowa w art. 519 ust. 1 PZP, przesyłając jednocześnie jej odpis przeciwnikowi skargi. Złożenie skargi w placówce pocztowej operatora wyznaczonego w rozumieniu ustawy z dnia 23 listopada 2012 r. - Prawo pocztowe albo wysłanie na adres do doręczeń elektronicznych, o którym mowa w art. 2 pkt 1 ustawy z dnia 18 listopada 2020 r. o doręczeniach elektronicznych, jest równoznaczne z jej wniesieniem.

20. ZABEZPIECZENIE NALEŻYTEGO WYKONANIA UMOWY

- 20.1.** Zamawiający wymaga wniesienia zabezpieczenia należytego wykonania umowy przez Wykonawcę, którego oferta została uznana za najkorzystniejszą.
- 20.2.** Zabezpieczenie należytego wykonania umowy wynosić będzie **2,5 %** ceny oferty brutto.
- 20.3.** Zabezpieczenie może być wnoszone według wyboru Wykonawcy w jednej lub w kilku następujących formach:
 - 1) pieniądzu;
 - 2) poręczeniach bankowych lub poręczeniach spółdzielczej kasy oszczędnościowo-kredytowej, z tym że zobowiązanie kasy jest zawsze zobowiązaniem pieniężnym;
 - 3) gwarancjach bankowych;
 - 4) gwarancjach ubezpieczeniowych;
 - 5) poręczeniach udzielanych przez podmioty, o których mowa w art. 6b ust. 5 pkt 2 ustawy z dnia 9 listopada 2000 r. o utworzeniu Polskiej Agencji Rozwoju Przedsiębiorczości.
- 20.4.** W przypadku wniesienia wadium w pieniądzu Wykonawca może wyrazić zgodę na zaliczenie kwoty wadium na poczet zabezpieczenia.

- 20.5.** Zabezpieczenie wnoszone w pieniądzu Wykonawca wpłaca przelewem na rachunek bankowy wskazany przez Zamawiającego. Jeżeli zabezpieczenie wniesiono w pieniądzu, Zamawiający przechowuje je na oprocentowanym rachunku bankowym. Zamawiający zwraca zabezpieczenie wniesione w pieniądzu z odsetkami wynikającymi z umowy rachunku bankowego, na którym było ono przechowywane, pomniejszone o koszt prowadzenia tego rachunku oraz prowizji bankowej za przelew pieniędzy na rachunek bankowy Wykonawcy.
- 20.6.** Zabezpieczenie należytego wykonania umowy, we wszystkich formach przewidzianych w pkt 20.3. SWZ, powinno zabezpieczać roszczenia wynikające z niewykonania bądź nienależytego wykonania umowy w taki sam sposób, co oznacza, iż zabezpieczenie wniesione w formie innej niż pieniądz nie może zabezpieczać roszczeń Zamawiającego w sposób mniej korzystny, niż jakby miało to miejsce w przypadku wniesienia zabezpieczenia w pieniądzu. Zabezpieczenie należytego wykonania umowy w formie gwarancji/poręczenia powinno być nieodwołalne, bezwarunkowe i płatne na pierwsze pisemne żądanie Zamawiającego. Zamawiający nie dopuszcza możliwości uzależnienia wypłaty kwot z gwarancji/poręczenia od przedłożenia jakichkolwiek dodatkowych dokumentów, bądź spełnienia jakichkolwiek warunków, poza oświadczeniem Zamawiającego, iż żądana kwota jest należna z tytułu niewykonania bądź nienależytego wykonania umowy.
- 20.7.** Zamawiający zwróci zabezpieczenie w terminie 30 dni od dnia wykonania zamówienia i uznania przez Zamawiającego za należyte wykonane.

21. KLAUZULA INFORMACYJNA DOTYCZĄCA PRZETWARZANIA DANYCH OSOBOWYCH.

- 21.1.** Stosownie do art. 13 ust. 1 i 2 rozporządzenia Parlamentu Europejskiego i Rady (UE) 2016/679 z dnia 27 kwietnia 2016 r. w sprawie ochrony osób fizycznych w związku z przetwarzaniem danych osobowych i w sprawie swobodnego przepływu takich danych oraz uchylenia dyrektywy 95/46/WE (ogólne rozporządzenie o ochronie danych osobowych)(Dz. Urz. UE L 119 z 04 maja 2016 r., str. 1 – „RODO”) Zamawiający informuje, iż administratorem danych osobowych jest Nadleśnictwo Gorlice 38-333 Zagórzany 343.

Administrator wyznaczył Inspektora Ochrony Danych Osobowych p. Sebastian Strzech, z którym w sprawach dotyczących przetwarzania danych osobowych można skontaktować się za pośrednictwem poczty elektronicznej pod adresem iod@com-net.pl lub telefonicznie pod numerem +48 63 240 65 32.

- 21.2.** Zamawiający przetwarza dane osobowe zebrane w niniejszym postępowaniu o udzielenie zamówienia publicznego w sposób gwarantujący zabezpieczenie przed ich bezprawnym rozpowszechnianiem.
- 21.3.** Zamawiający udostępnia dane osobowe, o których mowa w art. 10 RODO w celu umożliwienia korzystania ze środków ochrony prawnej, o których mowa w dziale IX PZP, do upływu terminu do ich wniesienia.
- 21.4.** Do przetwarzania danych osobowych, o których mowa w art. 10 RODO mogą być dopuszczone wyłącznie osoby posiadające upoważnienie. Osoby dopuszczone do przetwarzania takich danych są obowiązane do zachowania ich w poufności
- 21.5.** Dane osobowe przetwarzane będą na podstawie art. 6 ust. 1 lit. c RODO w celu związanym z prowadzeniem niniejszego postępowania o udzielenie zamówienia

publicznego oraz jego rozstrzygnięciem, jak również, jeżeli nie ziszczą się przesłanki określone w art. 255-256 PZP – w celu zawarcia umowy w sprawie zamówienia publicznego oraz jej realizacji, a także udokumentowania postępowania o udzielenie zamówienia i jego archiwizacji.

- 21.6.** Odbiorcami danych osobowych będą osoby lub podmioty, którym dokumentacja postępowania zostanie udostępniona w oparciu o przepisy PZP, a także ustawy o dostępie do informacji publicznej.
- 21.7.** Dane osobowe pozyskane w związku z prowadzeniem niniejszego postępowania o udzielenie zamówienia publicznego będą przechowywane, zgodnie z art. 78 ust. 1 PZP, przez okres 4 lat od dnia zakończenia postępowania o udzielenie zamówienia publicznego, a jeżeli czas trwania umowy przekracza 4 lata, okres przechowywania obejmuje cały czas trwania umowy w sprawie zamówienia publicznego.
- 21.8.** Niezależnie od postanowień pkt 21.7. powyżej, w przypadku zawarcia umowy w sprawie zamówienia publicznego, dane osobowe będą przetwarzane do upływu okresu przedawnienia roszczeń wynikających z umowy w sprawie zamówienia publicznego.
- 21.9.** Dane osobowe pozyskane w związku z prowadzeniem niniejszego postępowania o udzielenie zamówienia mogą zostać przekazane podmiotom świadczącym usługi doradcze, w tym usługi prawne, i konsultingowe,
- 21.10.** Stosownie do art. 22 RODO, decyzje dotyczące danych osobowych nie będą podejmowane w sposób zautomatyzowany.
- 21.11.** Osoba, której dotyczą pozyskane w związku z prowadzeniem niniejszego postępowania dane osobowe, ma prawo:
 - 1) dostępu do swoich danych osobowych – zgodnie z art. 15 RODO, przy czym w sytuacji, gdy wykonanie obowiązków, o których mowa w art. 15 ust. 1 -3 RODO wymagałoby niewspółmiernie dużego wysiłku Zamawiający może żądać wskazania dodatkowych informacji mających na celu sprecyzowanie żądania, w szczególności podania nazwy lub daty bieżącego bądź zakończonego postępowania o udzielenie zamówienia publicznego;
 - 2) do sprostowania swoich danych osobowych – zgodnie z art. 16 RODO, przy czym skorzystanie z uprawnienia do sprostowania lub uzupełnienia danych osobowych, o którym mowa w art. 16 RODO, nie może skutkować zmianą wyniku postępowania o udzielenie zamówienia publicznego, ani zmianą postanowień umowy w zakresie niezgodnym z PZP oraz nie może naruszać integralności protokołu oraz jego załączników;
 - 3) do żądania od Zamawiającego – jako administratora, ograniczenia przetwarzania danych osobowych z zastrzeżeniem przypadków, o których mowa w art. 18 ust. 2 RODO, przy czym prawo do ograniczenia przetwarzania nie ma zastosowania w odniesieniu do przechowywania, w celu zapewnienia korzystania ze środków ochrony prawnej lub w celu ochrony praw innej osoby fizycznej lub prawnej, lub z uwagi na ważne względy interesu publicznego Unii Europejskiej lub państwa członkowskiego; prawo to nie ogranicza przetwarzania danych osobowych do czasu zakończenia postępowania o udzielenie zamówienia publicznego;
 - 4) wniesienia skargi do Prezesa Urzędu Ochrony Danych Osobowych w przypadku uznania, iż przetwarzanie jej danych osobowych narusza przepisy o ochronie danych osobowych, w tym przepisy RODO.

21.12. Obowiązek podania danych osobowych jest wymogiem ustawowym określonym w przepisach PZP, związanym z udziałem w postępowaniu o udzielenie zamówienia publicznego; konsekwencje niepodania określonych danych określa PZP.

21.13. Osobie, której dane osobowe zostały pozyskane przez Zamawiającego w związku z prowadzeniem niniejszego postępowania o udzielenie zamówienia publicznego nie przysługuje:

- 1) prawo do usunięcia danych osobowych, o czym przesadza art. 17 ust. 3 lit. b, d lub e RODO,
- 2) prawo do przenoszenia danych osobowych, o którym mowa w art. 20 RODO, określone w art. 21 RODO prawo sprzeciwu wobec przetwarzania danych osobowych, a to z uwagi na fakt, że podstawą prawną przetwarzania danych osobowych jest art. 6 ust. 1 lit. c RODO.

21.14. Dane osobowe mogą być przekazywane do organów publicznych i urzędów państwowych lub innych podmiotów upoważnionych na podstawie przepisów prawa lub wykonujących zadania realizowane w interesie publicznym lub w ramach sprawowania władzy publicznej, w szczególności do podmiotów prowadzących działalność kontrolną wobec Zamawiającego. Dane osobowe są przekazywane do podmiotów przetwarzających dane w imieniu administratora danych osobowych.

22. OFERTY WARIANTOWE. UMOWA RAMOWA

Zamawiający nie dopuszcza składania ofert wariantowych oraz nie przewiduje zawarcia umowy ramowej.

23. AUKCJA ELEKTRONICZNA.

Zamawiający nie przewiduje wyboru najkorzystniejszej oferty z zastosowaniem aukcji elektronicznej.

24. ZWROT KOSZTÓW UDZIAŁU W POSTĘPOWANIU.

Zamawiający nie przewiduje zwrotu kosztów udziału w postępowaniu.

25. ZAŁĄCZNIKI DO SWZ

- 1) Załącznik nr 1 – Formularz Oferty;

- 2) Załącznik nr 2 – Opis Przedmiotu Zamówienia obejmujący:
 - Załącznik nr 2.1. – planowany rozmiar prac;
 - Załącznik nr 2.2. - szczegółowy rozmiar prac według grup czynności, czynności i lokalizacji;
 - Załącznik nr 2.3.1. – charakterystyka leśnictwa w zakresie pozyskania drewna;
 - Załącznik nr 2.3.2. – układ sortymentowy pozyskania drewna w leśnictwie;
 - Załącznik nr 2.3.3. – zestawienie odległości i warunków zrywki drewna;
 - Załącznik nr 2.3.4. – zestawienie pozycji z dodatkowymi utrudnieniami w zakresie pozyskania i zrywki;
 - Załącznik nr 2.3.5. – zestawienie pozycji nieudostępniionych dla pozyskania maszynowego;
 - Załącznik nr 2.3.6. – informacja o optymalnej technologii pozyskania drewna (potencjał);
 - Załącznik nr 2.3.7. - optymalny wariant pozyskania drewna;
 - Załącznik nr 2.4.1. - potencjalne lokalizacje dla pielęgnacji upraw leśnych;
- 3) Załącznik nr 3 - Opis standardu technologii wykonawstwa prac leśnych obejmujący:
 - Załącznik nr 3.1. „Opis standardu technologii wykonawstwa prac leśnych” przyjęty decyzją nr 45_ Dyrektora Generalnego Lasów Państwowych z dnia 23 maja 2024 r. „Opisu standardu technologii wykonawstwa prac leśnych” w jednostkach organizacyjnych Lasów Państwowych;
 - Załącznik nr 3.2. Tabele Parametrów.
- 4) Załącznik nr 4 - Wzór formularza jednolitego europejskiego dokumentu zamówienia (JEDZ);
- 5) Załącznik nr 5 - Oświadczenie Wykonawcy dotyczące przesłanek wykluczenia z art. 5k rozporządzenia 833/2014;
- 6) Załącznik nr 5A – Oświadczenie podmiotu udostępniającego zasoby dotyczące przesłanek wykluczenia z art. 5k rozporządzenia 833/2014;
- 7) Załącznik nr 6 – Niewiążący wzór zobowiązania do oddania wykonawcy do dyspozycji niezbędnych zasobów na potrzeby wykonania zamówienia;
- 8) Załącznik nr 7 – Oświadczenie Wykonawcy w zakresie art. 108 ust. 1 pkt 5 PZP o przynależności lub braku przynależności do tej samej grupy kapitałowej,
- 9) Załącznik nr 8 – Oświadczenie o aktualności informacji zawartych w oświadczeniu, o którym mowa w art. 125 ust. 1 PZP w zakresie podstaw wykluczenia z postępowania,
- 10) Załącznik nr 9 – Wykaz wykonanych usług;
- 11) Załącznik nr 10 – Wykaz osób skierowanych przez Wykonawcę do realizacji zamówienia;
- 12) Załącznik nr 11 – Wykaz urządzeń technicznych dostępnych Wykonawcy w celu wykonania zamówienia publicznego;
- 13) Załącznik nr 12 – Wzór umowy.

(Nazwa i adres wykonawcy)

_____, dnia _____

FORMULARZ OFERTOWY

Skarb Państwa

Państwowe Gospodarstwo Leśne Lasy Państwowe

Nadleśnictwo Gorlice

38-333 Zagórzany; Zagórzany 343

Odpowiadając na ogłoszenie o przetargu nieograniczonym na „Wykonywanie usług z zakresu gospodarki leśnej na terenie Nadleśnictwa Gorlice w roku 2025 - postępowanie II” składamy niniejszym ofertę na pakiet 03 tego zamówienia:

1. Za wykonanie przedmiotu zamówienia w tym Pakiecie oferujemy następujące wynagrodzenie brutto: _____ PLN.
2. Wynagrodzenie zaoferowane w pkt 1 powyżej wynika z poniższego Kosztorysu Ofertowego i stanowi sumę wartości całkowitych brutto za poszczególne pozycje (prace) tworzące ten Pakiet:

Cięcia zupełne - rębne (rębnie I)

Lp.	Nr poz. w STWPL	Kod czynności do rozliczenia	Czynność - opis prac	Jedn. miary	Ilość	Cena jednostkowa netto w PLN	Wartość całkowita netto w PLN	Stawka VAT	Wartość VAT w PLN	Wartość całkowita brutto w PLN
1	2	CWD-D	Całkowity wyrób drewna technologią dowolną	M3	130,00			8		

Pozostałe cięcia rębne

Lp.	Nr poz. w STWPL	Kod czynności do rozliczenia	Czynność - opis prac	Jedn. miary	Ilość	Cena jednostkowa netto w PLN	Wartość całkowita netto w PLN	Stawka VAT	Wartość VAT w PLN	Wartość całkowita brutto w PLN
2	2	CWD-D	Całkowity wyrób drewna technologią dowolną	M3	1 730,00			8		

Trzebieże późne i cięcia sanitarno – selekcyjne

Lp.	Nr poz. w STWPL	Kod czynności do rozliczenia	Czynność - opis prac	Jedn. miary	Ilość	Cena jednostkowa netto w PLN	Wartość całkowita netto w PLN	Stawka VAT	Wartość VAT w PLN	Wartość całkowita brutto w PLN
3	2	CWD-D	Całkowity wyrób drewna technologią dowolną	M3	2 143,00			8		

Trzebieże wczesne i czyszczenia późne z pozyskaniem masy, cięcia przygodne w trzebieżach wczesnych

Lp.	Nr poz. w STWPL	Kod czynności do rozliczenia	Czynność - opis prac	Jedn. miary	Ilość	Cena jednostkowa netto w PLN	Wartość całkowita netto w PLN	Stawka VAT	Wartość VAT w PLN	Wartość całkowita brutto w PLN
4	2	CWD-D	Całkowity wyrób drewna technologią dowolną	M3	10,00			8		

Cięcia przygodne i pozostałe

Lp.	Nr poz. w STWPL	Kod czynności do rozliczenia	Czynność - opis prac	Jedn. miary	Ilość	Cena jednostkowa netto w PLN	Wartość całkowita netto w PLN	Stawka VAT	Wartość VAT w PLN	Wartość całkowita brutto w PLN
5	2	CWD-D	Całkowity wyrób drewna technologią dowolną	M3	890,00			8		

Lp.	Nr poz. w STWPL	Kod czynności do rozliczenia	Czynność - opis prac	Jedn. miary	Ilość	Cena jednostkowa netto w PLN	Wartość całkowita netto w PLN	Stawka VAT	Wartość VAT w PLN	Wartość całkowita brutto w PLN
6	6	WYK SZLG	Wykonanie szlaku operacyjnego w warunkach górskich	M	500,00			8		
7	7	REM SZLZR	Naprawa szlaku operacyjnego w warunkach górskich	M	500,00			8		
8	12	PORZ>100	Oczyszczanie zrębów, gruntów porolnych, halizn i płazowin oraz drzewostanów planowanych do wprowadzenie drugiego piętra ze zbędnych podrostów, odrośli, krzewów i krzewinek poprzez wycinanie i wynoszenie lub spychanie wyciętego materiału - dla 100% pokrycia	HA	0,50			8		
9	60	WYK-TAL60	Zdarcie pokrywy na talerzach 60 cm x 60 cm	TSZT	2,50			8		
10	66	PRZ-TALSA	Przekopanie gleby na talerzach w miejscu sadzenia	TSZT	2,50			8		
11	102	SADZ WIEL	Sadzenie wielolatek z odkrytym systemem korzeniowym	TSZT	2,50			8		
12	110	DOW-SADZ	Dowóz sadzonek	TSZT	2,50			8		
13	122	KOSZ UA	Wykaszenie chwastów w uprawach i usuwanie zbędnych nalotów - stopień trudności I i II	HA	1,00			8		
14	131	CP-W	Czyszczenia późne	HA	20,90			8		
15	132	ZAB-REPEL	Zabezpieczenie upraw przed zwierzyną przy użyciu repelentów	HA	10,00			8		
16	143	GRODZ-SG	Grodzenie upraw przed zwierzyną siatką w warunkach górskich	HM	3,50			23		
17	148	K GRODZEŃ	Naprawa (konserwacja) ogrodzeń upraw leśnych	H	72,00			23		
18	370	GODZ RH8	Prace wykonywane ręcznie	H	946,00			8		
19	371	GODZ RH23	Prace wykonywane ręcznie	H	72,00			23		
20	372	GODZ PILA	Prace wykonywane ręcznie z użyciem pilarki	H	158,00			8		
21	373	GODZ RU8	Prace godzinowe ręczne z urządzeniem	H	114,00			8		
22	380	GODZ MH8	Prace wykonywane innym sprzętem mechaniczny	H	78,00			8		
23	382	GODZ MC8	Prace wykonywane ciągnikiem z przyczepą samozaładowczą	H	16,00			8		

Cena łączna netto w PLN	
Cena łączna brutto w PLN	

3. Informujemy, że wybór oferty nie będzie/będzie* prowadzić do powstania u Zamawiającego obowiązku podatkowego zgodnie z przepisami o podatku od towarów i usług.

Nazwa (rodzaj) towaru lub usługi, których dostawa lub świadczenie będzie prowadzić do powstania u Zamawiającego obowiązku podatkowego zgodnie z przepisami o podatku od towarów i usług (VAT):

Wartość ww. towaru lub usługi objętego obowiązkiem podatkowym Zamawiającego bez kwoty podatku od towarów i usług (VAT) wynosi: _____ PLN.

Stawka podatku od towaru i usług (VAT), która zgodnie z naszą wiedzą będzie miała zastosowanie to _____ %.

4. Oświadczamy, że zapoznaliśmy się ze specyfikacją warunków zamówienia, w tym także ze wzorem umowy i uzyskaliśmy wszelkie informacje niezbędne do przygotowania niniejszej oferty. W przypadku wyboru naszej oferty zobowiązujemy się do zawarcia umowy zgodnej z niniejszą ofertą, na warunkach określonych w specyfikacji warunków zamówienia oraz w miejscu i terminie wyznaczonym przez Zamawiającego, a przed zawarciem umowy wniesienia zabezpieczenia należytego wykonania umowy.

5. Oświadczamy, że uważamy się za związanych niniejszą ofertą przez czas wskazany w specyfikacji warunków zamówienia.

6. Następujące zakresy rzeczowe wchodzące w przedmiot zamówienia zamierzamy zlecić następującym podwykonawcom:

Podwykonawca (firma lub nazwa, adres)	Zakres rzeczowy

Nazwy (firmy) podwykonawców, na których zasoby powołujemy się na zasadach określonych w art. 118 PZP, w celu wykazania spełniania warunków udziału w postępowaniu:

7. Oświadczamy, że następujące usługi stanowiące przedmiot zamówienia wykonają poszczególni Wykonawcy wspólnie ubiegający się o udzielenie zamówienia**:

Wykonawca wspólnie ubiegający się o udzielenie zamówienia (nazwa/firma, adres)	Zakres rzeczowy zamówienia, który zostanie wykonany przez danego Wykonawcę wspólnie ubiegającego się o udzielenie zamówienia

8. Następujące informacje zawarte w naszej ofercie stanowią tajemnicę przedsiębiorstwa:

Uzasadnienie zastrzeżenia ww. informacji jako tajemnicy przedsiębiorstwa zostało załączone do naszej oferty.

9. Wszelką korespondencję w sprawie niniejszego postępowania należy kierować na:

e-mail: _____

10. Oświadczamy, iż realizując zamówienie będziemy stosować przepisy rozporządzenia Parlamentu Europejskiego i Rady (UE) 2016/679 z dnia 27 kwietnia 2016 r. w sprawie ochrony osób fizycznych w związku z przetwarzaniem danych osobowych i w sprawie swobodnego przepływu takich danych oraz uchylenia dyrektywy 95/46/WE (ogólne rozporządzenie o ochronie danych, Dz. Urz. UE L 2016 r. nr. 119 s. 1 – „RODO”).

11. Oświadczamy, że wypełniliśmy obowiązki informacyjne przewidziane w art. 13 lub art. 14 RODO wobec osób fizycznych, od których dane osobowe bezpośrednio lub pośrednio pozyskaliśmy w celu ubiegania się o udzielenie zamówienia publicznego w niniejszym postępowaniu.

12. Oświadczamy, że Wykonawca jest (proszę zaznaczyć właściwe):

- mikroprzedsiębiorstwem
- małym przedsiębiorstwem
- średnim przedsiębiorstwem
- dużym przedsiębiorstwem
- prowadzi jednoosobową działalność gospodarczą
- jest osobą fizyczną nieprowadzącą działalności gospodarczej
- inny rodzaj

13. Załącznikami do niniejszej oferty są:

(podpis)

Dokument musi być złożony pod rygorem nieważności
w formie elektronicznej (tj. w postaci elektronicznej opatrzonej
kwalifikowanym podpisem elektronicznym)

* - niepotrzebne skreślić

** - oświadczenie, zgodne z art. 117 ust. 4 PZP składają Wykonawcy wspólnie ubiegający się o udzielenie zamówienia oraz działający w formie spółki cywilnej.

Planowany rozmiar prac

Pakiet: 03

Cięcia zupełne - rębne (rębnie I)

Lp.	Nr poz. w STWPL	Kod czynności do rozliczenia	Czynność - opis prac	Jedn. miary	Ilość
1	2	CWD-D	Całkowity wyrób drewna technologią dowolną	M3	130,00

Pozostałe cięcia rębne

Lp.	Nr poz. w STWPL	Kod czynności do rozliczenia	Czynność - opis prac	Jedn. miary	Ilość
2	2	CWD-D	Całkowity wyrób drewna technologią dowolną	M3	1 730,00

Trzebieże późne i cięcia sanitarno – selekcyjne

Lp.	Nr poz. w STWPL	Kod czynności do rozliczenia	Czynność - opis prac	Jedn. miary	Ilość
3	2	CWD-D	Całkowity wyrób drewna technologią dowolną	M3	2 143,00

Trzebieże wczesne i czyszczenia późne z pozyskaniem masy, cięcia przygodne w trzebieżach wczesnych

Lp.	Nr poz. w STWPL	Kod czynności do rozliczenia	Czynność - opis prac	Jedn. miary	Ilość
4	2	CWD-D	Całkowity wyrób drewna technologią dowolną	M3	10,00

Cięcia przygodne i pozostałe

Lp.	Nr poz. w STWPL	Kod czynności do rozliczenia	Czynność - opis prac	Jedn. miary	Ilość
5	2	CWD-D	Całkowity wyrób drewna technologią dowolną	M3	890,00

Lp.	Nr poz. w STWPL	Kod czynności do rozliczenia	Czynność - opis prac	Jedn. miary	Ilość
6	6	WYK SZLG	Wykonanie szlaku operacyjnego w warunkach górskich	M	500,00
7	7	REM SZLZR	Naprawa szlaku operacyjnego w warunkach górskich	M	500,00
8	12	PORZ>100	Oczyszczanie zrębów, gruntów porolnych, halizn i płazowin oraz drzewostanów planowanych do wprowadzenie drugiego piętra ze zbędnych podrostów, odrośli, krzewów i krzewinek poprzez wycinanie i wynoszenie lub spychanie wyciętego materiału - dla 100% pokrycia	HA	0,50
9	60	WYK-TAL60	Zdarcie pokrywy na talerzach 60 cm x 60 cm	TSZT	2,50
10	66	PRZ-TALSA	Przekopanie gleby na talerzach w miejscu sadzenia	TSZT	2,50
11	102	SADZ WIEL	Sadzenie wielolatek z odkrytym systemem korzeniowym	TSZT	2,50
12	110	DOW-SADZ	Dowóz sadzonek	TSZT	2,50
13	122	KOSZ UA	Wykaszenie chwastów w uprawach i usuwanie zbędnych nalotów - stopień trudności I i II	HA	1,00
14	131	CP-W	Czyszczenia późne	HA	20,90
15	132	ZAB-REPEL	Zabezpieczenie upraw przed zwierzyną przy użyciu repelentów	HA	10,00
16	143	GRODZ-SG	Grodzenie upraw przed zwierzyną siatką w warunkach górskich	HM	3,50
17	148	K GRODZEŃ	Naprawa (konserwacja) ogrodzeń upraw leśnych	H	72,00
18	370	GODZ RH8	Prace wykonywane ręcznie	H	946,00
19	371	GODZ RH23	Prace wykonywane ręcznie	H	72,00
20	372	GODZ PILA	Prace wykonywane ręcznie z użyciem pilarki	H	158,00
21	373	GODZ RU8	Prace godzinowe ręczne z urządzeniem	H	114,00
22	380	GODZ MH8	Prace wykonywane innym sprzętem mechaniczny	H	78,00
23	382	GODZ MC8	Prace wykonywane ciągnikiem z przyczepą samozaładowczą	H	16,00

Szczegółowy rozmiar prac według grup czynności, czynności i lokalizacji

Pakiet: 03

Dział	Grupa czynn.	Leśnictwo/ Szkołka/ Inwentarz	Adres	Kod czynności do wyceny	Nazwa czynności	Stopień trudności	J.M.	Ilość	roboczo-godziny	Nr poz. OSTWPL	Kod czynności do rozliczeń	
HOD	CP	Stróże	03-05-1-03-106 -a -00	CP>30D<40	CP-nach <40%, II Gr.gat,31-50%	2	HA	2,41	70,42	131	CP-W	
		Stróże	03-05-1-03-107 -c -00	CP>30D<40	CP-nach <40%, II Gr.gat,31-50%	2	HA	3,26	95,26	131	CP-W	
		Stróże	03-05-1-03-107 -g -00	CP>30D<40	CP-nach <40%, II Gr.gat,31-50%	2	HA	0,85	24,84	131	CP-W	
		Stróże	03-05-1-03-112 -a -00	CP>30D<40	CP-nach <40%, II Gr.gat,31-50%	2	HA	1,15	33,6	131	CP-W	
		Stróże	03-05-1-03-344 -a -00	CP>30D<40	CP-nach <40%, II Gr.gat,31-50%	2	HA	1,88	54,94	131	CP-W	
		Stróże	03-05-1-03-351 -a -00	CP>30D<40	CP-nach <40%, II Gr.gat,31-50%	2	HA	11,35	331,66	131	CP-W	
	H-POZ	Stróże	03-05-1-03- - -	GODZ PILA	Prace godz. wyk. piłarką	----	H	50,00	-	372	GODZ PILA	
		Stróże	03-05-1-03- - -	GODZ RH8	Prace godzinowe ręczne	----	H	50,00	-	370	GODZ RH8	
		Stróże	03-05-1-03-346 -a -00	GODZ PILA	Prace godz. wyk. piłarką	----	H	58,00	-	372	GODZ PILA	
		Stróże	03-05-1-03-346 -a -00	GODZ RH8	Prace godzinowe ręczne	----	H	86,00	-	370	GODZ RH8	
	MA-PORZ	Stróże	03-05-1-03-98 -a -00	PORZ>100	oczysz.zręb/hał.pokr.pow.100%	5	HA	0,50	81,7	12	PORZ>100	
	ODN-LUK	Stróże	03-05-1-03-98 -a -00	DOŁ-2L	dolow. 2-3 l liśc. z donies.	1	TSZT	2,50	1,64	110	DOW-SADZ	
		Stróże	03-05-1-03-98 -a -00	DOW-SADZ	dowóz sadzonek	----	TSZT	2,50	-	110	DOW-SADZ	
		Stróże	03-05-1-03-98 -a -00	PRZ-TALSA	przek.gleby na tal.w miej.sadz	3	TSZT	2,50	32,71	66	PRZ-TALSA	
		Stróże	03-05-1-03-98 -a -00	SADZ-WM	sadzenie wielolatek w jamkę	3	TSZT	2,50	86,27	102	SADZ WIEL	
		Stróże	03-05-1-03-98 -a -00	WYK-TAL60	zdarcie pokr.na talerz.60x60	5	TSZT	2,50	106,87	60	WYK-TAL60	
		Stróże	03-05-1-03-98 -a -00	ZAL-2LL	załad.2-3l.liś.rozład. zabezp.	1	TSZT	2,50	0,45	110	DOW-SADZ	
	PIEL	Stróże	03-05-1-03- - -	KOSZ UA	Wyk chw i us zb nał st. I-II	----	HA	1,00	20	122	KOSZ UA	
	OCHRL	O-GRODZN	Stróże	03-05-1-03-98 -a -00	GODZ RH23	Prace godzinowe ręczne	----	H	48,00	-	371	GODZ RH23
			Stróże	03-05-1-03-98 -a -00	GODZ SIAG	Godz. transp. siatki góry	----	H	4,00	-	143	GRODZ-SG
Stróże			03-05-1-03-98 -a -00	GRODZ-SG	grodzenie upraw siatką góry	5	HM	3,50	85	143	GRODZ-SG	
O-GRODZS		Stróże	03-05-1-03-100 -d -00	GODZ KGR	Godz. transp. konserw. grodz.	----	H	1,50	-	148	K GRODZEŃ	
		Stróże	03-05-1-03-100 -d -00	GODZ RH23	Prace godzinowe ręczne	----	H	15,00	-	371	GODZ RH23	
		Stróże	03-05-1-03-100 -d -00	K GRODZEŃ	Napr. (kons.) ogr. upraw leśn.	----	H	40,00	-	148	K GRODZEŃ	
		Stróże	03-05-1-03-123 -a -00	GODZ KGR	Godz. transp. konserw. grodz.	----	H	0,90	-	148	K GRODZEŃ	
		Stróże	03-05-1-03-123 -a -00	GODZ RH23	Prace godzinowe ręczne	----	H	9,00	-	371	GODZ RH23	
		Stróże	03-05-1-03-123 -a -00	K GRODZEŃ	Napr. (kons.) ogr. upraw leśn.	----	H	32,00	-	148	K GRODZEŃ	
		O-POZ	Stróże	03-05-1-03- - -	GODZ MH8	prace godz. wyk. ciągnikiem	----	H	8,00	-	380	GODZ MH8
Stróże			03-05-1-03- - -	GODZ RH8	Prace godzinowe ręczne	----	H	250,00	-	370	GODZ RH8	
Stróże			03-05-1-03- - -	GODZ RU8	Pr. godz. ręczne z urządzeniem	----	H	50,00	-	373	GODZ RU8	
O-SMIECI		Stróże	03-05-1-03- - -	GODZ MH8	prace godz. wyk. ciągnikiem	----	H	8,00	-	380	GODZ MH8	
		Stróże	03-05-1-03- - -	GODZ RH8	Prace godzinowe ręczne	----	H	128,00	-	370	GODZ RH8	
O-ZGRYZC		O-ZGRYZC	Stróże	03-05-1-03-100 -j -00	GODZ REP	Godz. transp. przy repelentach	----	H	3,00	-	132	ZAB-REPEL
			Stróże	03-05-1-03-100 -j -00	ZAB-REPEL	zabezp.upr.przy użyciu repelen	5	HA	0,50	13,77	132	ZAB-REPEL
			Stróże	03-05-1-03-101 -a -00	GODZ REP	Godz. transp. przy repelentach	----	H	0,25	-	132	ZAB-REPEL
			Stróże	03-05-1-03-101 -a -00	ZAB-REPEL	zabezp.upr.przy użyciu repelen	3	HA	0,50	9,95	132	ZAB-REPEL
			Stróże	03-05-1-03-101 -b -00	GODZ REP	Godz. transp. przy repelentach	----	H	0,25	-	132	ZAB-REPEL
			Stróże	03-05-1-03-101 -b -00	ZAB-REPEL	zabezp.upr.przy użyciu repelen	3	HA	0,50	9,95	132	ZAB-REPEL
			Stróże	03-05-1-03-101 -c -00	GODZ REP	Godz. transp. przy repelentach	----	H	0,25	-	132	ZAB-REPEL
			Stróże	03-05-1-03-101 -c -00	ZAB-REPEL	zabezp.upr.przy użyciu repelen	3	HA	0,50	9,95	132	ZAB-REPEL
			Stróże	03-05-1-03-102 -c -00	GODZ REP	Godz. transp. przy repelentach	----	H	0,25	-	132	ZAB-REPEL
			Stróże	03-05-1-03-102 -c -00	ZAB-REPEL	zabezp.upr.przy użyciu repelen	5	HA	0,50	13,77	132	ZAB-REPEL
			Stróże	03-05-1-03-103 -a -00	GODZ REP	Godz. transp. przy repelentach	----	H	1,50	-	132	ZAB-REPEL
			Stróże	03-05-1-03-103 -a -00	ZAB-REPEL	zabezp.upr.przy użyciu repelen	5	HA	3,00	82,59	132	ZAB-REPEL
			Stróże	03-05-1-03-105 -b -00	GODZ REP	Godz. transp. przy repelentach	----	H	0,25	-	132	ZAB-REPEL
			Stróże	03-05-1-03-105 -b -00	ZAB-REPEL	zabezp.upr.przy użyciu repelen	3	HA	0,50	9,95	132	ZAB-REPEL
			Stróże	03-05-1-03-117 -b -00	GODZ REP	Godz. transp. przy repelentach	----	H	1,50	-	132	ZAB-REPEL
			Stróże	03-05-1-03-117 -b -00	ZAB-REPEL	zabezp.upr.przy użyciu repelen	2	HA	3,00	50,72	132	ZAB-REPEL
	Stróże		03-05-1-03-120 -a -00	GODZ REP	Godz. transp. przy repelentach	----	H	0,50	-	132	ZAB-REPEL	
Stróże	03-05-1-03-120 -a -00	ZAB-REPEL	zabezp.upr.przy użyciu repelen	3	HA	1,00	19,89	132	ZAB-REPEL			
OCHRP	P-PATRP	Stróże	03-05-1-03- - -	GODZ RH8	Prace godzinowe ręczne	----	H	40,00	-	370	GODZ RH8	
	P-PORZ	Stróże	03-05-1-03-109 -d -00	GODZ RH8	Prace godzinowe ręczne	----	H	32,00	-	370	GODZ RH8	
		Stróże	03-05-1-03-109 -f -00	GODZ RH8	Prace godzinowe ręczne	----	H	32,00	-	370	GODZ RH8	

Szczegółowy rozmiar prac według grup czynności, czynności i lokalizacji

Pakiet: 03

Dział	Grupa czynn.	Leśnictwo/ Szkółka/ Inwentarz	Adres	Kod czynności do wyceny	Nazwa czynności	Stopień trudności	J.M.	Ilość	roboczo-godziny	Nr poz. OSTWPL	Kod czynności do rozliczeń	
OCHRPR	OP-OBINNE	Stróże	03-05-1-03-107 -f -00	GODZ MH8	prace godz. wyk. ciągnikiem	----	H	1,00	-	380	GODZ MH8	
		Stróże	03-05-1-03-107 -f -00	GODZ RH8	Prace godzinowe ręczne	----	H	10,00	-	370	GODZ RH8	
	OP-REZERW	Stróże	03-05-1-03-345 -a -00	GODZ MH8	prace godz. wyk. ciągnikiem	----	H	5,00	-	380	GODZ MH8	
		Stróże	03-05-1-03-345 -a -00	GODZ RH8	Prace godzinowe ręczne	----	H	50,00	-	370	GODZ RH8	
POZ	IVD	Stróże	03-05-1-03-112 -a -00	CWD-P	Całk. wyrób drewna PILARKA	----	M3	431,00	262,02	2	CWD-D	
		Stróże	03-05-1-03-112 -a -00	ZRYW PIL	zrywka po poz. pilarką	----	M3	431,00	109,07	2	CWD-D	
		Stróże	03-05-1-03-346 -a -00	CWD-P	Całk. wyrób drewna PILARKA	----	M3	1 299,00	625,94	2	CWD-D	
		Stróże	03-05-1-03-346 -a -00	ZRYW PIL	zrywka po poz. pilarką	----	M3	1 299,00	353,87	2	CWD-D	
	POZ-P	Stróże	03-05-1-03- - -	GODZ MC8	Pr. ciągnik. z prz. samozalad.	----	H	16,00	-	382	GODZ MC8	
		Stróże	03-05-1-03- - -	GODZ MH8	prace godz. wyk. ciągnikiem	----	H	8,00	-	380	GODZ MH8	
		Stróże	03-05-1-03- - -	GODZ PILA	Prace godz. wyk. pilarką	----	H	30,00	-	372	GODZ PILA	
		Stróże	03-05-1-03- - -	GODZ RH8	Prace godzinowe ręczne	----	H	80,00	-	370	GODZ RH8	
	PR	Stróże	03-05-1-03- - -	CWD-P	Całk. wyrób drewna PILARKA	----	M3	800,00	522,04	2	CWD-D	
		Stróże	03-05-1-03- - -	ZRYW PIL	zrywka po poz. pilarką	----	M3	800,00	202,62	2	CWD-D	
	PTP	Stróże	03-05-1-03- - -	CWD-P	Całk. wyrób drewna PILARKA	----	M3	90,00	59,81	2	CWD-D	
		Stróże	03-05-1-03- - -	ZRYW PIL	zrywka po poz. pilarką	----	M3	90,00	25,64	2	CWD-D	
	PTW	Stróże	03-05-1-03- - -	CWD-P	Całk. wyrób drewna PILARKA	----	M3	10,00	10,97	2	CWD-D	
		Stróże	03-05-1-03- - -	ZRYW PIL	zrywka po poz. pilarką	----	M3	10,00	4,01	2	CWD-D	
	TPP	Stróże	03-05-1-03-106 -a -00	CWD-P	Całk. wyrób drewna PILARKA	----	M3	1 249,00	725,87	2	CWD-D	
		Stróże	03-05-1-03-106 -a -00	ZRYW PIL	zrywka po poz. pilarką	----	M3	1 249,00	241,55	2	CWD-D	
		Stróże	03-05-1-03-106 -b -00	CWD-P	Całk. wyrób drewna PILARKA	----	M3	157,00	112,94	2	CWD-D	
		Stróże	03-05-1-03-106 -b -00	ZRYW PIL	zrywka po poz. pilarką	----	M3	157,00	40,87	2	CWD-D	
		Stróże	03-05-1-03-122 -a -00	CWD-P	Całk. wyrób drewna PILARKA	----	M3	737,00	455,81	2	CWD-D	
		Stróże	03-05-1-03-122 -a -00	ZRYW PIL	zrywka po poz. pilarką	----	M3	737,00	182,18	2	CWD-D	
		UPRZPOZ	Stróże	03-05-1-03-343 -b -00	CWD-P	Całk. wyrób drewna PILARKA	----	M3	130,00	94,73	2	CWD-D
			Stróże	03-05-1-03-343 -b -00	ZRYW PIL	zrywka po poz. pilarką	----	M3	130,00	41,03	2	CWD-D
		ZS	Stróże	03-05-1-03- - -	GODZ MH8	prace godz. wyk. ciągnikiem	----	H	30,00	-	380	GODZ MH8
			Stróże	03-05-1-03- - -	GODZ PILA	Prace godz. wyk. pilarką	----	H	20,00	-	372	GODZ PILA
	Stróże		03-05-1-03- - -	GODZ RH8	Prace godzinowe ręczne	----	H	50,00	-	370	GODZ RH8	
	Stróże		03-05-1-03- - -	REM SZLZR	Napr. szlaku operacyjnego góry	----	M	500,00	-	7	REM SZLZR	
	Stróże		03-05-1-03- - -	WYK SZLG	Wyk. szlaku oper. war. górskie	----	M	500,00	-	6	WYK SZLG	
	UBOCP	CHOINKIL	Stróże	03-05-1-03- - -	GODZ MH8	prace godz. wyk. ciągnikiem	----	H	2,00	-	380	GODZ MH8
			Stróże	03-05-1-03- - -	GODZ RH8	Prace godzinowe ręczne	----	H	10,00	-	370	GODZ RH8
	UTRZ	UT-TURYST	Stróże	03-05-1-03-120 -g -00	GODZ MH8	prace godz. wyk. ciągnikiem	----	H	4,00	-	380	GODZ MH8
			Stróże	03-05-1-03-120 -g -00	GODZ RH8	Prace godzinowe ręczne	----	H	32,00	-	370	GODZ RH8
			Stróże	03-05-1-03-120 -g -00	GODZ RU8	Pr. godz. ręczne z urządzeniem	----	H	16,00	-	373	GODZ RU8
Stróże			03-05-1-03-347 -b -00	GODZ MH8	prace godz. wyk. ciągnikiem	----	H	4,00	-	380	GODZ MH8	
Stróże			03-05-1-03-347 -b -00	GODZ RH8	Prace godzinowe ręczne	----	H	32,00	-	370	GODZ RH8	
Stróże			03-05-1-03-347 -b -00	GODZ RU8	Pr. godz. ręczne z urządzeniem	----	H	16,00	-	373	GODZ RU8	
Stróże			03-05-1-03-348 -a -00	GODZ MH8	prace godz. wyk. ciągnikiem	----	H	4,00	-	380	GODZ MH8	
Stróże			03-05-1-03-348 -a -00	GODZ RH8	Prace godzinowe ręczne	----	H	32,00	-	370	GODZ RH8	
Stróże			03-05-1-03-348 -a -00	GODZ RU8	Pr. godz. ręczne z urządzeniem	----	H	16,00	-	373	GODZ RU8	
Stróże			03-05-1-03-99 -f -00	GODZ MH8	prace godz. wyk. ciągnikiem	----	H	4,00	-	380	GODZ MH8	
Stróże			03-05-1-03-99 -f -00	GODZ RH8	Prace godzinowe ręczne	----	H	32,00	-	370	GODZ RH8	
Stróże			03-05-1-03-99 -f -00	GODZ RU8	Pr. godz. ręczne z urządzeniem	----	H	16,00	-	373	GODZ RU8	

Szczegółowy rozmiar prac według grup czynności, czynności i lokalizacji

Legenda:

I. Tabela stopni trudności prac szkółkarskich

Lp.	Gatunki gleb	Symbol podgrupy granulometrycznej	Stopień trudności
1	2	3	4
1.	Gleby wytworzone z piasków, żwirów i kamieni	pl, plż, plk, plm, plmż, plmk, ps, psż, psk, psm, pls, plsż, plsk, plsm, plsmż, plsmk, pg, pgż, pgk, uż, upż	I
2.	Pozostałe	Pozostałe (nie wymienione powyżej)	II

II. Tabela stopni trudności prac wykonywanych na uprawach, plantacjach i w drzewostanach

L.p.	Typ pokrywy gleby – wg Instrukcji Urządzenia Lasu z 2012 r.		Typy siedliskowe lasu (siedliska)			
	Nazwa	Symbol	Borowe bez borów bagiennych	Lasowe bez olsów i lasu łęgowego Borowe górskie bez boru bagiennego	Bory bagienne, olsy i lasy łęgowe Lasy górskie	Bory bagienne górskie i wysokogórskie
1	2	3	4	5	6	7
1	bez pokrywy	NAGA ŚCIO	I	II	III	IV
	zielna	ZIEL				
	mszysta	MSZ				
	mszysto-czernicowa	MSZC				
2	zadarniona	ZAD	II	III	IV	V
3	silnie zadarniona	SZAD	III	IV	IV	V
4	silnie zachwaszczona	SZCH	III	IV	V	V

Opis poszczególnych typów pokrywy gleby:

- Gleby bez pokrywy (z pokrywą nagą /brak ścioty i runa/ lub ściotą /tylko ściotą, brak runa), z pokrywą zielną (na której występują płyty roślin zielnych), pokrywą mszystą (z kobiercami mchów zajmującymi całą albo przeważającą część powierzchni) oraz mszysto-czernicową (gdzie kobierce mchów występują na przemian z płatami borówek).
- Zadarniona – pokrywa, na której przeważają kobierce traw płytko zakorzenionych lub łany borówek.
- Silnie zadarniona – pokrywa, na której przeważa roślinność trawiasta, występująca zwarcie i tworząca silnie przeplatający się system korzeni.
- Silnie zachwaszczona – pokrywa, na której roślinność runa występuje zwarcie, składa się z roślin silnie i głęboko ukorzeniających się albo dających kłącza lub rozłogi.
- Prace, przy których rodzaj pokrywy nie wpływa na normę czasu oraz prace wykonywane na uprzednio przygotowanej glebie (bruzdy, talerze, placówki itp.) należy przydzielić do stopni trudności jak dla warunków bez pokrywy.

Szczegółowy rozmiar prac według grup czynności, czynności i lokalizacji

III. Tabela stopni trudności usuwania konkurencyjnej roślinności podczas pielęgnowania upraw

Lp.	Wyszczególnienie	Przykłady uciążliwych gatunków roślin	Stopień trudności przy pokryciu powierzchni uciążliwymi gatunkami roślin	
			25% do 50%	powyżej 50%
1	2	3	4	5
1	Uciążliwe rośliny zielne	trzcinnik leśny, pozostałe trawy, pokrzywa, chmiel, nawłóć, orlica i inne paprocie	I	II
2	Niepożądane naloty drzew i krzewów, odrośla	brzoza, osika, grab, żarnowiec, czeremcha amerykańska	II	IV
3	Uciążliwe gatunki pokrywy gleby (kolczaste i cierniste)	robinia akacjowa, tarnina, jeżyna, malina, róża	III	VI
4	Stopień trudności przy łącznym pokryciu uciążliwą roślinnością	w przypadku wystąpienia gatunków wymienionych w wierszu Lp. 1 i Lp. 2	II	III
		w przypadku wystąpienia gatunków wymienionych w wierszu Lp. 1 i Lp. 3	III	IV
		w przypadku wystąpienia gatunków wymienionych w wierszu Lp. 2 i Lp. 3	III	V
		w przypadku wystąpienia gatunków wymienionych w wierszu Lp. 1, Lp. 2 i Lp. 3	III	VI

Uwaga: Do osobnego potraktowania grupy roślin przy ustalaniu stopnia trudności w tabeli IV. wymagany jest ich min. 10% udział na powierzchni uprawy (lub jej części) podlegającej wykoszeniu.

W razie potrzeby wykaszania powierzchni upraw przy pokryciu powierzchni konkurencyjnymi roślinami do 25%, stopień trudności należy określić według pokrycia uciążliwymi gatunkami roślin dla powierzchni określonej granicą wymaganego zabiegu.

W przypadku zabiegu wykonywanego na powierzchniach możliwych do wyodrębnienia (np.: gniazda, kępy, pasy itp.) szacunek procentowego pokrycia wykonać dla danej, sumarycznej powierzchni.

Kody czynności do 40% nachylenia terenu włącznie kończą się na literę „N”, natomiast dla terenów o nachyleniu wyższym niż 40% kończą się na literę „G”. Nachylenie terenu zaokrągla się do pełnego procentu. Przedstawiona lista gatunków roślin utrudniających wzrost gatunków głównych nie jest listą zamkniętą, co oznacza możliwość jej uzupełniania odpowiednio dla warunków poszczególnych jednostek organizacyjnych czy też pozycji.

Szczegółowy rozmiar prac według grup czynności, czynności i lokalizacji

IV. Tabela stopni trudności dla prac wykonywanych przy pielęgnowaniu upraw i młodników (czyszczenia)

Dla czyszczeń wczesnych i czyszczeń późnych należy przyjąć stopnie trudności określone na podstawie pokrycia powierzchni uprawy/młodnika roślinami utrudniającymi wzrost gatunków głównych:

Stopnie Trudności	Procentowe pokrycie powierzchni roślinami utrudniającymi wzrost gatunków głównych*				
	0-5%	6-30%	31-50%	51-75%	Powyżej 75%
1	2	3	4	5	6
Stopnie trudności	I	II	III	IV	V

Dla ułatwienia określeń procentowego pokrycia powierzchni roślinami utrudniającymi wzrost gatunków głównych, podaje się opis wyglądu upraw i młodników w poszczególnych przedziałach procentowych a mianowicie:

- 0-5% - brak roślin utrudniających wzrost gatunkom głównym lub występują one sporadycznie.
- 6-30% - rośliny utrudniające wzrost gatunkom głównym występują pojedynczo lub w drobnych grupach, w zdecydowanej mniejszości w stosunku do gatunków głównych.
- 31-50% - rośliny utrudniające wzrost gatunkom głównym występują grupowo i w kępach w ilościach podobnych do gatunków głównych, powodując miejscami ich zagłuszenie.
- 51-75% - rośliny utrudniające wzrost gatunkom głównym występują w kępach i grupach znacznie przekraczających powierzchniowy udział gatunków głównych powodując ich zagłuszenie.
- Ponad 75% - rośliny utrudniające wzrost gatunkom głównym – całkowicie je zagłuszają. Występowanie gatunków głównych jest na ogół widoczne dopiero po usunięciu pozostałej roślinności.

*Za rośliny utrudniające wzrost gatunków głównych uznaje się:

1. Drzewa: brzoza, grab, jawor, klon, lipa, modrzew, olsza, osika, robinia akacjowa, sosna, świerk, topola, wierzba.
2. Krzewy i krzewinki: bez czarny, czeremcha amerykańska, dereń, głóg, jarzębina, jeżyna, kruszyna, leszczyna, malina, róża, śnieguliczka, tarnina, trzmielina, żarnowiec.
3. Rośliny zielne: bluszcz, chmiel, nawłóć, oset, orlica, pokrzywa, powój, sit, trzcinnik, wierzbówka.

Przedstawiona lista gatunków roślin utrudniających wzrost gatunków głównych nie jest listą zamkniętą, co oznacza możliwość jej uzupełniania.



Załącznik nr 2.3.1. –
charakterystyka leśnictwa
w zakresie pozyskania
Nadleśnictwo Gorlice
Leśnictwo Stróże
Stan na 30-10-2024



Skala 1:54772
0 0,5 1 km

Legenda:

- | | |
|-------------------------------|------------------|
| uprz., negat., kłesk., sanit. | TWP/TWN |
| inne uprz. | CP-P |
| V | Droga publiczna |
| IV | Droga ppoż. |
| III | Oddziały |
| II | Leśnictwa |
| I | Leśnictwo Stróże |
| CSS | Nadleśnictwa |
| TPP/TPN | |

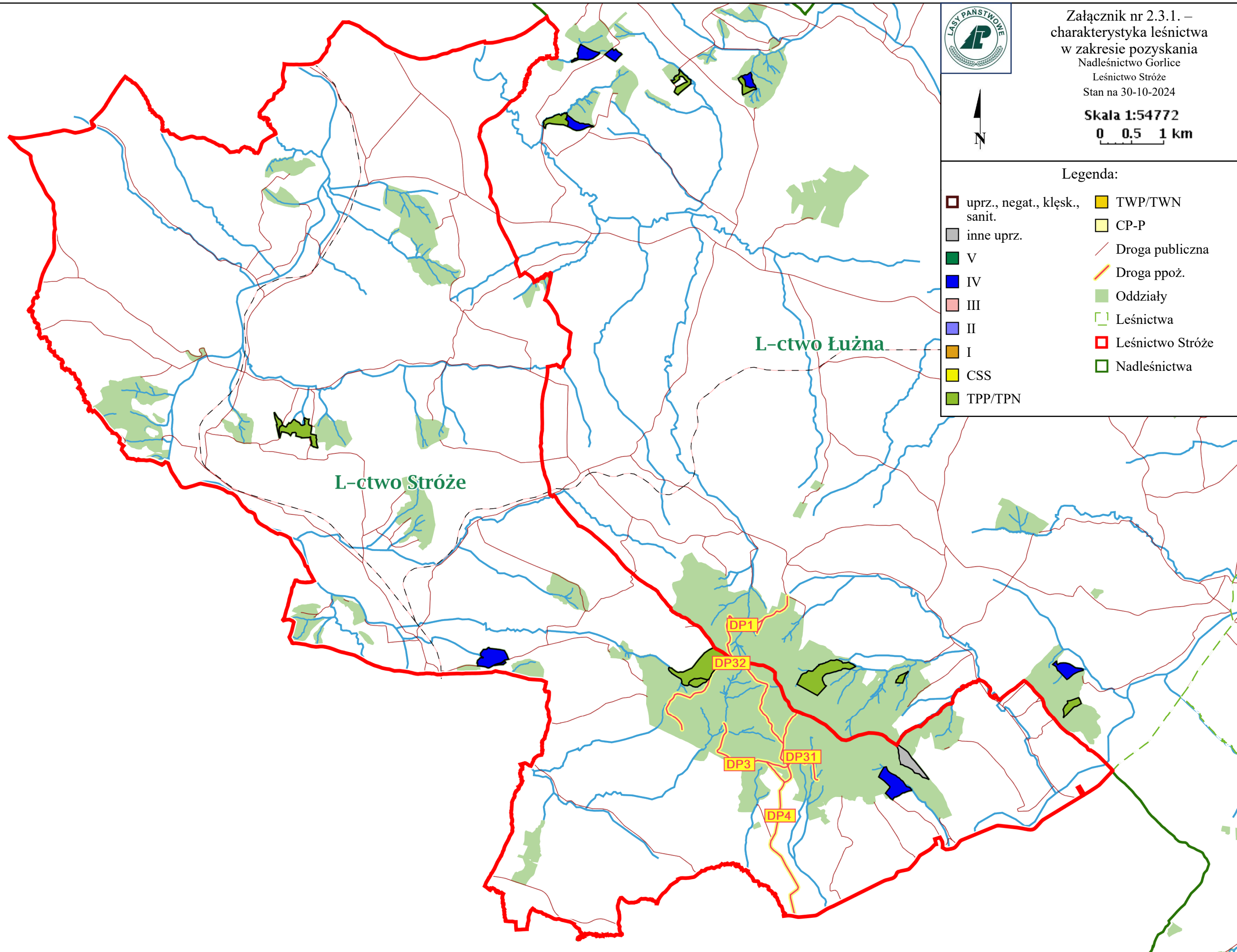

Charakterystyka leśnictwa w zakresie pozyskania drewna

Leśnictwo Stróże

Udział (m3) drewna iglastego [%]	70	%
Udział (m3) drewna optymalnego do pozyskania w technologii maszynowej [%]	0,0	%
Udział (m3) rębni pierwszych w cięciach rębnych ogółem [%]	7,0	%
Udział (m3) drewna pozyskiwanego z pozycji ze współczynnikiem > 1 [%]	0,0	%
Udział (m3) drewna zerwanego ze współczynnikiem > 1 [%]	27	%
Udział (m3) drewna kłodowanego (WK) iglastego w drewnie W iglastym [%]	33	%
Udział (m3) S2 krótkiego (poniżej 1,5 mb) w S2 [%]	0,0	%

Układ sortymentowy pozyskania drewna

Pakiet: 03

Grupa czynn.	Adres leśny	Iglaste				Iglaste	Liściaste			Liściaste	Razem
		S2AP	S4	W (dłużycy)	W (kłoda)		S2AP	S4	W (dłużycy)		
IVD	03-05-1-03-112 -a -00	138	23	155	66	382	23	23	3	49	431
	03-05-1-03-346 -a -00	157	26	192	148	523	275	39	462	776	1 299
	Razem: IVD	295	49	347	214	905	298	62	465	825	1 730
PR	03-05-1-03- - -	170	50	300	150	670	40	30	60	130	800
	Razem: PR	170	50	300	150	670	40	30	60	130	800
PTP	03-05-1-03- - -	10	10	40		60	20	10		30	90
	Razem: PTP	10	10	40		60	20	10		30	90
PTW	03-05-1-03- - -	10				10					10
	Razem: PTW	10				10					10
TPP	03-05-1-03-106 -a -00	281		553	241	1 075	88	42	44	174	1 249
	03-05-1-03-106 -b -00	74		45	30	149	5	3		8	157
	03-05-1-03-122 -a -00	158		192	99	449	146	43	99	288	737
	Razem: TPP	513		790	370	1 673	239	88	143	470	2 143
UPRZP OZ	03-05-1-03-343 -b -00	40		60	30	130					130
	Razem: UPRZPOZ	40		60	30	130					130
Razem		1 038	109	1 537	764	3 448	597	190	668	1 455	4 903

Zestawienie odległości i warunków zrywki drewna

Pakiet: 03

PAKIET	Leśnictwo	Grupa czynności	Adres leśny	Odległość zrywki [metr]	Odległość zrywki po lesie [metr]	Odległość zrywki poza lasem [metr]	Typ nawierzchni	Nachylenie terenu %
03	03.Stróże	IVD	03-05-1-03-112 -a -00	500	500	0		
03	03.Stróże	IVD	03-05-1-03-346 -a -00	1 500	300	1 200	gruntowa nieulepszona	11
03	03.Stróże	PR	03-05-1-03- - -	1 000	500	500	gruntowa nieulepszona	8
03	03.Stróże	PTP	03-05-1-03- - -	1 000	500	500	gruntowa nieulepszona	8
03	03.Stróże	PTW	03-05-1-03- - -	1 000	500	500	gruntowa nieulepszona	7
03	03.Stróże	TPP	03-05-1-03-106 -a -00	400	400	0		
03	03.Stróże	TPP	03-05-1-03-106 -b -00	400	100	300	gruntowa nieulepszona	7
03	03.Stróże	TPP	03-05-1-03-122 -a -00	500	500	0		
03	03.Stróże	UPRZPOZ	03-05-1-03-343 -b -00	1 800	500	1 300	gruntowa nieulepszona	11

Zestawienie pozycji z dodatkowymi utrudnieniami w zakresie pozyskania i zrywki

Pakiet: 03

Leśnictwo	Grupa czynności	Adres leśny	Utrudnienia (przyczyna) w zakresie pozyskania drewna	Współczynnik	Utrudnienia (przyczyna) w zakresie zrywki drewna	Współczynnik
03.Stróże	IVD	03-05-1-03-112 -a -00		1	Słaba nośność gruntu	1,1
03.Stróże	TPP	03-05-1-03-106 -b -00		1	całość zrywka pod górę	1,1
03.Stróże	TPP	03-05-1-03-122 -a -00		1	Słaba nośność gruntu	1,1

Zestawienie pozycji nieudostępionych do maszynowego pozyskania drewna

Pakiet: 03

Zamawiający nie wskazuje pozycji, dla których pozyskanie maszynowe jest niedopuszczalne.

Wybór technologii pozyskania drewna należy do Wykonawcy, który powinien dostosować wybór technologii, w tym parametry (gabaryty) sprzętu do możliwości drzewostanu (jego skład gatunkowy, wiek, budowa drzewostanu, konfiguracja terenu).

Zamawiający zastrzega, że w przypadku gdy pozyskanie maszynami wielooperacyjnymi przyczyniać się będzie do powstania znacznych szkód w drzewostanie, Zamawiającemu przysługuje prawo do zatrzymania prac i nakazania Wykonawcy zmiany technologii pozyskania i zrywki drewna.

Informacja o optymalnej technologii pozyskania drewna (potencjał)

Pakiet: 03

Leśnictwo	Adres leśny	Grupa czynn.	Pozyskanie maszynowe [m3]	%	Pozyskanie ręczne [m3]	%	Razem [m3]
Stróże	03-05-1-03- - -	PR			800	100	800
Stróże	03-05-1-03- - -	PTP			90	100	90
Stróże	03-05-1-03- - -	PTW			10	100	10
Stróże	03-05-1-03-106 -a -00	TPP			1 249	100	1 249
Stróże	03-05-1-03-106 -b -00	TPP			157	100	157
Stróże	03-05-1-03-112 -a -00	IVD			431	100	431
Stróże	03-05-1-03-122 -a -00	TPP			737	100	737
Stróże	03-05-1-03-343 -b -00	UPRZPOZ			130	100	130
Stróże	03-05-1-03-346 -a -00	IVD			1 299	100	1 299
		Suma:			4 903	100	4 903

Informacja o optymalnym wariantcie pozyskania drewna

Pakiet: 03

Leśnictwo	Adres leśny	Grupa czynn.	Wariant
Stróże	03-05-1-03- - -	PR	2a
Stróże	03-05-1-03- - -	PTP	2a
Stróże	03-05-1-03- - -	PTW	2a
Stróże	03-05-1-03-106 -a -00	TPP	2a
Stróże	03-05-1-03-106 -b -00	TPP	2a
Stróże	03-05-1-03-112 -a -00	IVD	2a
Stróże	03-05-1-03-122 -a -00	TPP	2a
Stróże	03-05-1-03-343 -b -00	UPRZPOZ	2a
Stróże	03-05-1-03-346 -a -00	IVD	2a

Warianty pozyskania drewna ręczno-maszynowo (pilarkami)

Wariant 1a.

Całość masy (ilości drewna) do pozyskania wyrabiana jest na sortymenty przy pniu. Sortymenty stosowe są znoszone w wiązki w celu ułatwienia mechanicznego załadunku. Wszystkie sortymenty są zrywane bezpośrednio do miejsca wywozu.

Wariant 2a.

Dłuzyce i kłody wyrabiane są przy pniu i zrywane bezpośrednio do miejsca wywozu. Pozostałe drewno na sortymenty stosowe jest zrywane w całej długości do placu przy stałym szlaku zrywkowym i tam wyrabiane na poszczególne sortymenty (w tym pojedynczo mogą być cienkie kłody). Wyrobione sortymenty stosowe są następnie zrywane do miejsca wywozu i tam układane mechanicznie w stosy.

Wariant 3a.

Dłuzyce i kłody w całości wyrabiane są przy pniu i zrywane do miejsca wywozu. Drewno na sortymenty stosowe jak w wariantcie 2, jest zrywane w całej długości do placu przy drodze wywozowej i tam wyrabiane na poszczególne sortymenty i układane ręcznie w stosy.

Warianty pozyskania drewna mechanicznie i ręczno-maszynowo

Wariant 1ab.

Całość gatunków iglastych pozyskiwana i wyrabiana jest mechanicznie przy pniu. Gatunki liściaste przewidziane są do pozyskania pilarkami tak jak w wariantcie 1a.

Wariant 2ab.

Informacja o optymalnym wariantcie pozyskania drewna

Całość gatunków iglastych pozyskiwana i wyrabiana jest mechanicznie przy pniu. Gatunki liściaste przewidziane są do pozyskania pilarkami i wyrabiane tak jak w wariantcie 2a.

Wariant 3ab.

Całość gatunków iglastych pozyskiwana i wyrabiana jest mechanicznie przy pniu. Gatunki liściaste przewidziane są do pozyskania pilarkami i wyrabiane tak jak w wariantcie 3a.

Należy zwrócić uwagę, iż siódma kombinacja – pozyskanie drewna wyłącznie mechanicznie „1b” – nie wymaga oddzielnego traktowania, ponieważ jest wyliczana tak samo jak wariant 1ab, tylko nie występuje pozyskanie ręczno-maszynowe (pilarkami).

Ograniczenia występujące na pozycji cięć

Na wybór optymalnego wariantu składa się analiza szacunku brakarskiego. W trakcie jego sporządzania istnieje możliwość odnotowania określonych ograniczeń, które eliminują pracę w danym wariantcie technologicznym. Listę ograniczeń i ich oddziaływanie na wynik optymalizacji przedstawia poniższe zestawienie:

1. Wymagane pozyskanie wyłącznie pilarką.

Wskazanie eliminuje możliwość stosowania wariantów „b” z wykonaniem mechanicznym (harwesterami i innymi z głowicą ścinkową).

2. Brak miejsca do manipulacji sortymentów stosowych przy leśnym stałym szlaku.

Wskazanie eliminuje możliwość stosowania wariantów nr 2 – z dogodnym do manipulacji miejscem przy leśnym szlaku stałym na trasie pomiędzy leśnym szlakiem czasowym a miejscem, z którego przewidywany jest wywóz drewna.

3. Brak miejsca do manipulacji sortymentów stosowych przy drodze wywozowej

Wskazanie eliminuje możliwość stosowania wariantów nr 3 – z wyrobieniem sortymentów stosowych w miejscu składowania surowca do ostatecznego wywozu.

Potencjalne lokalizacje dla pielęgnacji upraw leśnych

Pakiet: 03

Leśnictwo	Adres leśny	akt. adr.	Rok założenia uprawy	Grupa czynności (założenie uprawy)	Wersja planu	powierzchnia uprawy (ha)
Stróże	03-05-1-03-98 -a -00	T	2 025	ODN-LUK	pro wizorium	0,5
Stróże	03-05-1-03-103 -a -00	T	2 022	ODN-ZŁOŻ	wykonane	4,46
Stróże	03-05-1-03-107 -c -00	T	2 024	ODN-IIP	wykonane	0,55
Stróże	03-05-1-03-344 -b -00	T	2 022	ODN-ZŁOŻ	wykonane	3,24
Stróże	03-05-1-03-348 -a -00	T	2 022	ODN-IIP	wykonane	8,31

Decyzja nr ⁴⁵...
Dyrektora Generalnego Lasów Państwowych

z dnia ^{23 maja}... 2024 r.

**w sprawie „Opisu standardu technologii wykonawstwa prac leśnych”
w jednostkach organizacyjnych Lasów Państwowych**

(znak sprawy: EZ.011.1.12.2024)

Na podstawie art. 33 ust. 1 ustawy z dnia 28 września 1991 r. o lasach¹ w związku z § 6 Statutu Państwowego Gospodarstwa Leśnego Lasy Państwowe², w wykonaniu zadania Dyrektora Generalnego Lasów Państwowych, o którym mowa w § 33 ust. 3 pkt 3³ ustawy o lasach, postanawiam, co następuje:

§ 1

1. Określam „Opis standardu technologii wykonawstwa prac leśnych”, zwany dalej OSTWPL, do stosowania we wszystkich jednostkach organizacyjnych Państwowego Gospodarstwa Leśnego Lasy Państwowe, stanowiący załącznik do niniejszej decyzji.
2. Z OSTWPL należy korzystać obligatoryjnie w procesach:
 - 1) planowania finansowo-gospodarczego,
 - 2) przygotowania postępowań o udzielenie zamówienia publicznego związanych z zamawianiem przez jednostki organizacyjne Państwowego Gospodarstwa Leśnego Lasy Państwowe usług wykonawstwa prac z zakresu gospodarki leśnej;
 - 3) zlecenia i odbioru prac leśnych,
3. Obowiązek stosowania OSTWPL powstaje:
 - 1) w zakresie planowania finansowo-gospodarczego – w stosunku do zadań planowanych na rok 2025 i lata następne;
 - 2) w zakresie przygotowania postępowań o udzielenie zamówienia publicznego związanych z zamawianiem przez jednostki organizacyjne Państwowego Gospodarstwa Leśnego Lasy Państwowe usług wykonawstwa prac z zakresu gospodarki leśnej – w stosunku do zamówień publicznych, planowanych na rok 2025 i lata następne;
 - 3) w zakresie zlecenia i odbioru prac leśnych – w stosunku umów zawartych w wyniku udzielenia zamówień, o których mowa w pkt 2;

¹ Art. 33 ust. 1. ustawy z dnia 28 września 1991 r. o lasach (tj. Dz. U. z 2024 r., poz. 530) stanowi, że „Lasami Państwowymi kieruje Dyrektor Generalny przy pomocy dyrektorów regionalnych dyrekcji Lasów Państwowych”.

² Statut Państwowego Gospodarstwa Leśnego Lasy Państwowe został nadany zarządzeniem nr 50 Ministra Ochrony Środowiska, Zasobów Naturalnych i Leśnictwa z dnia 18 maja 1994 r.; w § 6 Statut Lasów Państwowych stanowi, że w wykonaniu zadań określonych przez ustawę o lasach oraz przepisy wykonawcze do ustawy, a także innych przepisów prawnych Dyrektor Generalny wydaje zarządzenia i decyzje obowiązujące w Lasach Państwowych.

³ Art. 33 ust. 3 pkt 3 ustawy o lasach stanowi, że Dyrektor Generalny „inicjuje, organizuje, oraz koordynuje przedsięwzięcia na rzecz ochrony lasów, racjonalnej gospodarki leśnej i rozwoju leśnictwa”.

§ 2

1. W przypadku wystąpienia czynności nieujętych w opisie standardu technologii wykonawstwa prac leśnych należy stosować odpowiednie rozliczenie godzinowe.
2. Stosowanie kodów czynności wymienionych w OSTWPL w planowaniu i rozliczaniu prac jest obowiązkowe.

§ 3

1. Z zastrzeżeniem postanowień ust. 2, traci moc decyzja nr 25 Dyrektora Generalnego Lasów Państwowych z dnia 10 marca 2023 r. w sprawie „Opisu standardu technologii wykonawstwa prac leśnych” w jednostkach organizacyjnych Lasów Państwowych (znak sprawy: MZ.011.2.1.2023) zmieniona decyzją Dyrektora Generalnego Lasów Państwowych nr 161 z dnia 12 września 2023 r. (znak sprawy: MZ.011.2.4.2023).
2. Do umów (w szczególności wieloletnich) zawartych przed dniem wejścia w życie niniejszej decyzji oraz umów, które zostaną zawarte w wyniku postępowań wszczętych przed i po wejściu w życie niniejszej decyzji ale dotyczących usług leśnych wykonywanych w roku 2024, stosuje się, do czasu wykonania tych umów, opis standardu technologii wykonawstwa prac leśnych zgodny z dokumentami zamówienia publicznego, w wyniku którego doszło do zawarcia umowy.

§ 4

Decyzja wchodzi w życie z dniem podpisania.

**DYREKTOR GENERALNY
LASÓW PAŃSTWOWYCH**



**DYREKTOR GENERALNY
LASÓW PAŃSTWOWYCH**
Witold Koss

Załącznik do Decyzji Nr⁴⁵
Dyrektora Generalnego LP
z dnia ²³...maja 2024 r.

**Opis standardu technologii wykonawstwa prac leśnych
na rok 2025**

22.05.2024

Spis treści

1. Wstęp	3
2. Pozyskanie drewna	4
3. Zrywka drewna	12
4. Szlaki operacyjne	13
5. Oczyszczanie powierzchni	16
6. Znoszenie i układanie pozostałości	20
7. Spalanie gałęzi	23
8. Wycinanie podszytów i podrostów	24
9. Wynoszenie wyciętych podszytów	26
10. Karczowanie	27
11. Rozdrabnianie	31
12. Nawożenie	32
13. Przeciwdziałanie erozji gleby	33
14. Opryski (z wyłączeniem szkótek)	33
15. Przygotowanie gleby	36
16. Wykopy ziemne	57
17. Sadzenie	58
18. Dowóz sadzonek	66
19. Siew	68
20. Pielęgnowanie lasu	71
21. Ochrona przed zwierzyną	80
22. Ochrona przed szkodliwymi owadami	98
23. Ochrona przed grzybami	109
24. Wywieszanie budek i schronów	110
25. Ochrona przeciwpożarowa	112
26. Szkółka	115
27. Nasiennictwo	167
28. Prace godzinowe	171
29. Index czynności	173

1. Wstęp

- 1.1 **Generalną zasadą jest zapewnienie materiałów niezbędnych do wykonania usługi przez Zamawiającego, chyba że inaczej określono w technologii szczegółowej wykonania określonej czynności.**
- 1.2 **Sprzęt, narzędzia i materiały eksploatacyjne do nich niezbędne do wykonania zabiegu zapewnia Wykonawca. Urządzenia powinny być zagregowane z odpowiednio dobranym ciągnikiem.**
- 1.3 **W zakres technologii wchodzi czynności pomocnicze takie jak: dojazd na powierzchnię roboczą, zawieszenie lub podczepienie sprzętu oraz jego regulacja, oczyszczenie sprzętu i narzędzi po zabiegu, odstawienie sprzętu, oznakowanie powierzchni przy pomocy tablic itp. Odstępstwa od tej zasady są każdorazowo wskazane w uwagach do technologii wykonania określonej czynności.**
- 1.4 **Stosowanie środków ochrony roślin, preparatów i żeli, w szczególności: dawkowanie, sporządzanie cieczy użytkowej, postępowanie z resztkami cieczy użytkowej, opakowaniami i mycie aparatury oraz zachowanie warunków bezpiecznego stosowania preparatu muszą być zgodne ze wskazaniami na etykiecie środka oraz według wskazań Zamawiającego.**
- 1.5 **Obowiązuje ogólna zasada, że do rozliczenia się z Wykonawcą przyjęta jest faktyczna ilość wykonanych jednostek danej pracy będąca wynikiem odbioru (bez względu na rodzaj jednostki miary łącznie z rozliczeniem godzinowym faktycznego czasu wykonanej pracy). Ilość odebranych prac może różnić się od ilości prac zleconych, w przypadku gdy zlecono prace szacunkowo (np. pozyskanie drewna) lub wykonano prace zgodnie z wymaganą tolerancją (np. wyorywanie pasów, sadzenie). Procedura odbioru nie może służyć jedynie do potwierdzenia, że wykonane zostało tyle jednostek ile zlecono. W przypadku niewielkiego rozmiaru prac na powierzchni roboczej dopuszcza się odstępstwo od opisanej procedury odbioru dla danej pozycji OSTWPL i policzenie lub pomiar całej wykonanej pracy.**
- 1.6 **W przypadku wystąpienia czynności nieuwjętych w opisie standardu technologii wykonawstwa prac leśnych (poz. 1-369) należy stosować odpowiednie rozliczenie godzinowe ujęte w Pracach godzinowych (poz. 370-383).**
- 1.7 **Załącznikiem do Opisu standardu technologii wykonawstwa prac leśnych jest Tabela parametrów, w której ujęto opisy wymaganych parametrów dla poszczególnych technologii prac.**

2. Pozyskanie drewna

Pozyskanie drewna może być wykonywane pilarką lub maszynami wielooperacyjnymi. W zakres pozyskania drewna wchodzi również jego zrywka, która może być wykonywana przeznaczonymi do tego maszynami zrywkowymi. Zamawiający dopuszcza możliwość wykonywania czynności pozyskania drewna oraz zrywki przez dwa odrębne podmioty. Metody pozyskania drewna są wskazane w załączniku do SWZ pt. „Informacja o optymalnej technologii pozyskania drewna (potencjał)”

Maszyny wielooperacyjne należy odpowiednio dobrać do kategorii cięć. Wybrana metoda pozyskania drewna, zarówno pilarką jak i maszynami wielooperacyjnymi nie może powodować ponadnormatywnych uszkodzeń drewna, zapisanych w warunkach technicznych obowiązujących w Lasach Państwowych oraz zapisów w SWZ. Metoda pozyskania drewna, zarówno pilarką jak i maszynami wielooperacyjnymi nie może powodować uszkodzeń pozostającego drzewostanu, ponad wynikające z zapisów umowy, załącznik do SWZ pt. „Wzór umowy”.

Informacje o planowanych pozycjach cięć i planowanych masach drewna do pozyskania w grupach sortymentowych zostały

wskazane w załącznikach do SWZ pt. „Szczegółowy rozmiar prac według grup czynności, czynności i lokalizacji”, „Charakterystyka leśnictwa w zakresie pozyskania drewna” i „Układ sortymentowy pozyskania drewna w leśnictwie”.

Rozliczenia będą prowadzone osobno wg następujących pogrupowanych kategorii cięć

Kategorie cięć	Grupy czynności
Cięcia zupełne - rębne (rębnie I)	IA, IB, IC, IAS, IBS, ICS, IAK, IBK, ICK, DRZEW, UPRZPOZ
Pozostałe cięcia rębne	IIA, IIAU, IIB, IIBU, , IIC, IICU, IID, IIDU, IIIA, IIIAU, IIIB, IIIBU, IIIC, IIICU, IVA, IVAU, IVB, IVBU, IVC, IVCU, IVD, IVDU, V, VA, VB, IIAS, IIAUS, IIBS, IIBUS, IICS, IICUS, IIDS, IIDUS, IIAS, IIIAUS, IIIBS, IIIBUS, IIICS, IIICUS, IVAS, IVAUS, IVBS, IVBUS, IVCS, IVCUS, IVDS, IVDS, VS, VAS, VBS, IIAK, IIAUK, IIBK, IIBUK, IICK, IICUK, IIDK, IIDUK, IIIAK, IIIAUK, IIIBK, IIIBUK, IIICK, IIICUK, IVAK, IVAUK, IVBK, IVBUK, IVCK, IVCUK, IVDK, IVDUK, VK, VAK, VBK
Trzebieże późne i cięcia sanitarno – selekcyjne	CSS, TPN, TPP, TPNK
Trzebieże wczesne i czyszczenia późne z pozyskaniem masy, cięcia przygodne w trzebieżach wczesnych	CP-P, TWN, TWP, PTW, PTWK, TWNK
Cięcia przygodne i pozostałe	PŁAZ, PR, PRZEST, PTP, PRK, PTPK, ZADRZEW

Pozyskanie i zrywkę drewna należy wykonać w ramach opisanych poniżej metod (1.CWD-P, 2.CWD-D, 3.CWD-PBZ, 4. CWD-DBZ, 5. ZRYW BP, CWD-D2, CWD-P2).

Prace przy pozyskaniu i zrywce drewna organizuje i prowadzi Wykonawca, mając na uwadze w szczególności:

- zapewnienie właściwych warunków w zakresie bezpieczeństwa i higieny pracy,
- wymagania Zamawiającego dotyczące ilości oraz struktury sortymentów drzewnych określonych w zleceniu,
- termin realizacji zlecenia,
- wymóg minimalizacji uszkodzeń w środowisku leśnym przy realizacji zlecenia,
- ograniczenia sprzętowe,
- ograniczenia wynikające z przepisów dotyczących ochrony przyrody,
- inne szczegółowe i specyficzne dla danej lokalizacji cięć okoliczności wskazane w zleceniu,
- zrywkę drewna należy prowadzić w sposób minimalizujący uszkodzanie drzew pozostających na powierzchni po zbiegu,
- zrywkę należy prowadzić w sposób zapewniający przejezdność dróg leśnych (bieżąca zrywka drewna obalonego na drogi),
- Wykonawca ma obowiązek dbać o należyte utrzymanie szlaku operacyjnego w szczególności bieżące utrzymanie drożności urządzeń (elementów) odprowadzających wodę gruntową i opadową, a także utrzymanie drożności rowów odwadniających w przypadku zrywki drewna przez drogi leśne lub na pobocze dróg leśnych. Po zakończeniu zrywki drewna na danej pozycji, Wykonawca ma obowiązek pozostawić szlaki operacyjne w stanie umożliwiającym ich wykorzystanie w przyszłości,
- nie dopuszcza się opierania stosów i mygieł o stojące drzewa,
- stosy, dla każdej grupy (sortymentu) i rodzaju drewna oddzielnie, należy układać na legarach umożliwiającym swobodny przepływ powietrza pomiędzy składowanym drewnem a podłożem. Stosy należy układać oraz zabezpieczać przed osunięciem (stabilnie) zgodnie z warunkami technicznymi wskazanymi w pkt. 3.2 SWZ np. kołyską,
- drewno wielkowymiarowe i średniowymiarowe mierzone w sztukach pojedynczo należy układać w mygły na legarach. Zamawiający może dopuścić odstępstwo od stosowania legarów przy składowaniu drewna w przypadku zaistnienia warunków zapewniających ochronę drewna przed deprecjacją,
- w drzewostanach uszkodzonych przez czynniki abiotyczne, ze względu na wzrost zagrożeń i trudne warunki pozyskania drewna, prace należy prowadzić za pomocą maszyn wielooperacyjnych. Ręczne pozyskanie drewna pilarką dopuszcza się w wyjątkowych przypadkach, np. na niewielkich powierzchniach, w przypadku drzewa o wymiarach przekraczających możliwości manipulacyjne głowicy, a także ze względu na uwarunkowania terenowe i drzewostanowe.

Zrywkę należy organizować i realizować bez zbędnej zwłoki, po pozyskaniu drewna, w sposób wykluczający obniżenie technicznej użyteczności drewna poprzez wystąpienie wad, np. zabarwień lub zgnilizn, a w konsekwencji obniżenie wartości drewna. Wykonawca zobowiązany jest do utrzymania bieżącej przejezdności dróg leśnych położonych na terenie oraz w sąsiedztwie pozycji cięć, na której odbywa się zabieg. Drzewa, które zostały ścięte na drogi leśne, obiekty

melioracji wodnych, grunty obce, poletka łowieckie, bagna oraz wskazane potoki górskie gdzie występują obiekty drogowe np. przepusty itp. muszą być niezwłocznie uprzątnięte wraz z pozostałościami.

Dodatkowe koszty w pracach pozyskania drewna, wynikające z usuwania drzew trudnych tj. pochylonych nad urządzeniami melioracyjnymi, młodnikami, uprawami, liniami energetycznymi, drogami publicznymi itp. (z wyłączeniem cięć przygodnych), Wykonawca wkalkuluje do oferowanych stawek jednostkowych. Powierzchnie, gdzie planowane są te utrudnienia wskazane są w załączniku do SWZ pt. „Zestawienie pozycji z dodatkowymi utrudnieniami w zakresie pozyskania i zrywki”.

W warunkach górskich odrzuceniu podlegają gałęzie zalegające na szlakach operacyjnych wskazanych przez Zamawiającego w zleceniu.

Oznakowanie pozycji cięć przy pomocy tablic ostrzegawczych leży po stronie Wykonawcy. Tablice udostępnia Zamawiający.

W trakcie wprowadzania Wykonawcy na pozycje cięć wskazane zostaną Wykonawcy informacje konieczne do prawidłowej realizacji zabiegu tj. w szczególności: granice wydzielenia objętego zabiegiem; przebieg szlaków operacyjnych, miejsca składowania pozyskanego drewna, elementy środowiska wymagające ochrony oraz inne informacje mające wpływ na bezpieczeństwo prowadzenia prac np.: linie energetyczne, drogi publiczne. Zamawiający przekazuje wykonawcy szkic zrębowy do każdej pozycji cięć w przypadku drzewostanów rębnych, zawierający ww. informacje zaś w przypadkach uzasadnionych w szczególności związanych z potrzebami ochrony przyrody także dla innych niż rębne pozycje cięć. Szkic stanowi załącznik do zlecenia.

W przypadku konieczności założenia nowego szlaku operacyjnego wykonawca ma obowiązek wyciąć wszystkie drzewa na planowanym szlaku .

Zamawiający wymaga zrywki drewna oznaczonego zgodnie z Warunkami Technicznymi, symbolem : W0, WA1, WB1, WC1, WDP, S1 oraz S3 i M1 w technologii półpodwieszanej lub nasiębiernej. W stosunku do drewna oznaczonego, zgodnie z Warunkami Technicznymi, symbolem: S2, S4, M2 (w tym M2 BE oraz M2 ZE) oraz WK wymagana jest zrywka nasiębierna z mechanicznym załadunkiem i rozładunkiem. W szczególnych przypadkach dopuszcza się załadunek ręczny i zrywkę półpodwieszoną lub wleczoną konną.

Zamawiający zastrzega, że wprowadzone na pozycje maszyny, muszą poruszać się po szlakach operacyjnych. Szerokość szlaków operacyjnych nie powinna przekraczać 4 m. Przy jego prostym przebiegu powinna wynosić nie więcej niż 1 m ponad szerokość stosowanych maszyn (0,5 m z każdej strony). Dopuszcza się szlaki o szerokości ponad 4 m w przypadku konieczności wycięcia dwóch rzędów drzew. Odległość pomiędzy szlakami operacyjnymi (mierzona od osi szlaku) wynosi około 20 m, nie dotyczy to warunków górskich, podgórskich oraz rębni zupełnej i cięć uprzątających, gdzie zrywkę należy prowadzić tym samym szlakiem do składnic przyzrębowych kierując się minimalizacją jej odległości.

Szczegółowe informacje dotyczące zrywki drewna oraz planowanych średnich odległości zrywkowych przedstawione zostały w Załączniku do SWZ pt. „Zestawienie odległości i warunków zrywki drewna”. Jako odległość zrywki należy rozumieć średnią długość planowanych przejazdów dla optymalnego na danej powierzchni i dla technologii zrywki środka zrywkowego.

Dopłata do pozyskania drewna w drzewostanach, w których wystąpiły szkody od śniegu lub wiatru

Z uwagi na niemożliwe do przewidzenia sytuacje pogodowe, które mogą zaistnieć w trakcie realizacji zamówienia, skutkujące pojawieniem się w różnym natężeniu mechanicznych uszkodzeń drzew i drzewostanów polegających m.in. na złamaniu wierzchołków i gałęzi, złamaniu pni (wiatrołomy, śniegołomy) i wywracaniu całych drzew (wywroty, wiatrowały, śniegowwały) a także polegające na naderwaniu korzeni drzew stojących i spękaniu struktury drewna w obrębie wygiętej strzały, spowodowanych przez takie czynniki jak wiatr, śnieg, grad, osuwiska itp., Zamawiający w trakcie pozyskania drewna z uszkodzonych w ten sposób drzewostanów uprawniony jest do zastosowania współczynników zwiększających cenę jednostkową z oferty Wykonawcy.

Zastosowany współczynnik uzależniony jest od oszacowanego procentowego udziału drzew uszkodzonych w odniesieniu do ilości drzew na powierzchni roboczej (adresie leśnym):

Procentowy udział drzew uszkodzonych na powierzchni roboczej	Współczynnik zwiększający cenę jednostkową pozyskania drewna
drzewa uszkodzone pojedynczo do 5%	Nie bierze się pod uwagę
powyżej 5% do 20% uszkodzonych drzew	1,1
powyżej 20 % do 80% uszkodzonych drzew	1,2
powyżej 80% uszkodzonych drzew	1,3

W przypadku zakwalifikowania zabiegu do pozyskania drewna w ramach użytków przygodnych nie stosuje się współczynników zwiększających cenę jednostkową.

Nr	Kod czynności do rozliczenia	Kod czynn. / materiału do wyceny	Opis kodu czynności	Jednostka miary
1	CWD-P	CWD-P ZRYW PIL, CWD-P2	Całkowity wyrób drewna pilarką	M ³
2	CWD-D	CWD-P ZRYW PIL, CWD-H ZRYW HARW CWD-D2	Całkowity wyrób drewna technologią dowolną	M ³

Standard technologii prac obejmuje:

CWD-P - Całkowity wyrób drewna pilarką

Wykonawca zrealizuje przy użyciu ręcznych pilarek i narzędzi pomocniczych oraz maszyn zrywkowych prace z zakresu pozyskania drewna (CWD-P, ZRYW PIL).

Prace związane z pozyskaniem i zrywką drewna z wyjątkiem pozyskania drewna w czyszczeniach późnych (CP-P) i z drzew leżących obejmują:

- prace przygotowawcze związane z przygotowaniem stanowiska do ścinki,
- ścinkę i obalanie drzew wyznaczonych do wycięcia (w przypadku cięć zupełnych za wyznaczone uznaje się drzewa w granicach objętych zabiegiem z uwzględnieniem planowanych do pozostawienia kęp, nasienników, drzew dziuplastych itp.),
- okrzesanie ściętych drzew w stopniu przewidzianym w warunkach technicznych obowiązujących w PGL LP na wyrabiane sortymenty wskazane w pkt 3.2 SWZ,
- manipulację surowca drzewnego, zgodnie ze wskazaniami przekazanymi przez Zamawiającego, z uwzględnieniem uregulowań wskazanych w pkt 3.2 SWZ,
- przygotowanie drewna do odbiórki, poprzez udostępnienie go do pomiarów i oględzin (w szczególności usunięcie gałęzi, progu po ścinie w drewnie wielkowymiarowym kładowanym i w drewnie S1, ułożenie drewna w sposób umożliwiający jego pomiar, ocenę występujących wad i ewentualną manipulację),
- przemieszczenie drewna z miejsca jego wycięcia do wskazanego przez Zamawiającego miejsca składowania,
- ułożenie zerwanego drewna w mygły lub stopy zgodnie z Warunkami Technicznymi.

Prace związane z pozyskaniem i zrywką drewna w czyszczeniach późnych (CP-P) i z drzew leżących obejmują:

- okrzesanie przeznaczonych do dalszej wyrobki drzew ściętych w czasie zabiegu hodowlanego (CP) lub ściętych w ramach wykładania drzew zgryzowych ,
- wyrobkę i manipulację surowca drzewnego zgodnie ze wskazówkami przekazanymi w zleceniu, w tym drzew ściętych i okrzesanych w ramach wykładania pułapek na szkodniki wtórne,
- przemieszczenie drewna z miejsca jego wycięcia do wskazanego przez Zamawiającego miejsca składowania,
- ułożenie zerwanego drewna w stopy zgodnie z Warunkami Technicznymi.

CWD-D - Całkowity wyrób drewna technologią dowolną

Wykonawca zrealizuje prace z zakresu pozyskania drewna przy użyciu ręcznych pilarek, narzędzi pomocniczych i odpowiednio dobranych do warunków drzewostanowych, maszyn wielooperacyjnych (harwestery, procesory itp.) oraz maszyn zrywkowych.

Zamawiający w drzewostanach III i starszych klas wieku nie dopuszcza stosowania maszyn wielooperacyjnych zaopatrzonych w nożycowe lub nożowe głowice tnące.

Zamawiający zastrzega, że wprowadzone na pozycje maszyny do pozyskania i zrywki drewna, muszą poruszać się po szlakach operacyjnych. Szerokość szlaków operacyjnych nie powinna

przekraczać 4 m. Przy jego prostym przebiegu powinna wynosić nie więcej niż 1 m ponad szerokość stosowanych maszyn (0,5 m z każdej strony). Dopuszcza się szlaki o szerokości ponad 4 m w przypadku konieczności wycięcia dwóch rzędów drzew. Odległość pomiędzy szlakami operacyjnymi (mierzona od osi szlaku) wynosi około 20 m. W przypadku konieczności założenia nowego szlaku operacyjnego Wykonawca ma obowiązek wyciąć wszystkie wyznaczone drzewa na planowanym szlaku.

Zamawiający zastrzega, że pozostające po ścinie pniaki nie mogą być wyższe niż to wynika z ograniczeń technologicznych głowicy tnącej (wysokość od osłony dolnej prowadnicy do ścinającej piły łańcuchowej).

Prace związane z pozyskaniem maszynowym drewna (CWD-H, ZRYW HARW) obejmują:

- Ścinę i obalanie drzew wyznaczonych do wycięcia (w przypadku cięć zupełnych za wyznaczone uznaje się drzewa w granicach objętych zabiegiem z uwzględnieniem planowanych do pozostawienia kęp, nasienników, drzew dziuplastych itp.). Kłody i wałki należy posortować wg szczegółowych wskazań zawartych w zleceniu, (np. wg gatunków, jakości lub średnic),
- Okrzesanie ściętych drzew w stopniu przewidzianym w obowiązujących w PGL LP warunkach technicznych na wyrabiane sortymenty wskazane w pkt 3.2 SWZ,
- Manipulację surowca drzewnego, zgodnie ze wskazaniami przekazanymi w zleceniu przez Zamawiającego z uwzględnieniem uregulowań wskazanych w pkt 3.2 SWZ,
- Przygotowanie drewna do odbiórki poprzez udostępnienie go do pomiarów i oględzin (w szczególności usunięcie gałęzi, ułożenie drewna w sposób umożliwiający jego pomiar, ocenę występujących wad; dopuszcza się wstępną klasyfikację drewna poprzez naniesienie oznaczeń farbą podczas manipulacji drewna przez harwester z zainstalowanym systemem znaczenia pozyskiwanych sortymentów),
- Przemieszczenie drewna z miejsca jego wycięcia do wskazanego przez Zamawiającego miejsca składowania,
- Ułożenie zerwanego drewna w mygły lub stosy zgodnie z Warunkami Technicznymi.

W przypadkach, gdy odległość pomiędzy szlakami operacyjnymi przekracza 20 m i nieuzasadnione jest ich zagęszczenie należy zastosować tzw. "międzypole", na którym drzewa ścinane są pilarką i obalane w kierunku bliższego szlaku.

Procedura odbioru (całkowitego wyrobu drewna):

Pomiar pozyskanego drewna i określenie prawidłowości wyrobki poszczególnych sortymentów surowca drzewnego zostaną określone zgodnie z unormowaniami wskazanymi w SWZ (pkt 3.2 Unormowania, których zobowiązany jest przestrzegać Wykonawca przy realizacji przedmiotu zamówienia), przy czym ustala się, że:

- pomiar ilości i oględziny jakości drewna odbieranego w sztukach pojedynczo zostanie wykonany przed jego zmyglowaniem. Wykonawca zobowiązany jest prowadzić zrywkę wspomnianego drewna w sposób umożliwiający dokonanie jego pomiaru,
- pomiar ilości i oględziny drewna odbieranego w stosach będzie prowadzony po zakończeniu zrywki i ułożeniu drewna w stosy,
- pomiar ilości drewna WK będzie prowadzony zgodnie z obowiązującymi warunkami technicznymi dla drewna wielkowymiarowego kładowanego. Oględziny dla drewna

odbieranego w sztukach grupowo, będą odbywać się przed zrywką i ułożeniem drewna w stosy,

- po zakończeniu prac na danej pozycji cięć przedstawiciel Zamawiającego przeprowadzi jej oględziny w celu stwierdzenia zgodności przeprowadzonych prac z wymogami SWZ i zlecenia,
- w trakcie odbioru prac z zakresu zrywki drewna nie dokonuje się osobnego pomiaru jego ilości, a jedynie określa się zgodność wykonanych prac z zapisami SWZ i zlecenia. Obowiązuje zasada: całe drewno pozyskane podlega zrywce.

(drewno pozyskane=drewno zerwane)

(rozliczenie następuje po zrywce drewna z dokładnością do dwóch miejsc po przecinku)

Nr	Kod czynności do rozliczenia	Kod czynn. / materiału do wyceny	Opis kodu czynności	Jednostka miary
3	CWD-PBZ	CWD-PBZ	Całkowity wyrób drewna pilarką bez zrywki	M ³
4	CWD-DBZ	CWD-DBZ	Całkowity wyrób drewna technologią dowolną bez zrywki	M ³

Standard technologii prac obejmuje:

CWD-PBZ - Całkowity wyrób drewna pilarką bez zrywki

Wykonawca zrealizuje przy użyciu ręcznych pilarek i narzędzi pomocniczych prace z zakresu pozyskania drewna (CWD-PBZ).

Prace związane z pozyskaniem drewna bez jego zrywki, z wyjątkiem pozyskania drewna w czyszczeniach późnych (CP-P), obejmują:

- prace przygotowawcze związane z przygotowaniem stanowiska do ścinki,
- ścinę i obalanie drzew wyznaczonych do wycięcia (w przypadku cięć zupełnych za wyznaczone uznaje się drzewa w granicach objętych zabiegiem z uwzględnieniem planowanych do pozostawienia kęp, nasienników, drzew dziuplastych itp.),
- okrzesanie ściętych drzew w stopniu przewidzianym w warunkach technicznych obowiązujących w PGL LP na wyrabiane sortymenty wskazane w pkt 3.2 SWZ,
- manipulację surowca drzewnego, zgodnie ze wskazaniem przekazanymi przez Zamawiającego, z uwzględnieniem uregulowań wskazanych w pkt 3.2 SWZ,

- przygotowanie drewna do odbiórki, poprzez udostępnienie go do pomiarów i oględzin (w szczególności usunięcie gałęzi, progu po ścinie w drewnie wielkowymiarowym kładowanym i w drewnie S1, ułożenie drewna w sposób umożliwiający jego pomiar, ocenę występujących wad i ewentualną manipulację).

Prace związane z pozyskaniem drewna bez jego zrywki w czyszczeniach późnych (CP-P) obejmują:

- okrzesanie przeznaczonych do dalszej wyróbki drzew ściętych w czasie zabiegu hodowlanego (CP),
- wyróbkę i manipulację surowca drzewnego zgodnie ze wskazówkami przekazanymi w zleceniu.

CWD-DBZ - Całkowity wyrób drewna technologią dowolną bez zrywki

Wykonawca zrealizuje prace z zakresu pozyskania drewna bez jego zrywki przy użyciu ręcznych pilarek, narzędzi pomocniczych i odpowiednio dobranych do warunków drzewostanowych, maszyn wielooperacyjnych (harwestery, procesory itp.).

Zamawiający w drzewostanach III i starszych klas wieku nie dopuszcza stosowania maszyn wielooperacyjnych zaopatrzonych w nożycowe lub nożowe głowice tnące.

Zamawiający zastrzega, że wprowadzone na pozycje maszyny do pozyskania drewna, muszą poruszać się po szlakach operacyjnych. Szerokość szlaków operacyjnych nie powinna przekraczać 4 m. Przy jego prostym przebiegu powinna wynosić nie więcej niż 1 m ponad szerokość stosowanych maszyn (0,5 m z każdej strony). Dopuszcza się szlaki o szerokości ponad 4 m w przypadku konieczności wycięcia dwóch rzędów drzew. Odległość pomiędzy szlakami operacyjnymi (mierzona od osi szlaku) wynosi około 20 m. W przypadku konieczności założenia nowego szlaku operacyjnego Wykonawca ma obowiązek wyciąć wszystkie wyznaczone drzewa na planowanym szlaku.

Zamawiający zastrzega, że pozostające po ścinie pniaki nie mogą być wyższe niż to wynika z ograniczeń technologicznych głowicy tnącej (wysokość od osłony dolnej prowadnicy do ścinającej piły łańcuchowej).

Prace związane z pozyskaniem maszynowym drewna (CWD-H) obejmują:

- Ścinę i obalanie drzew wyznaczonych do wycięcia (w przypadku cięć zupełnych za wyznaczone uznaje się drzewa w granicach objętych zabiegiem z uwzględnieniem planowanych do pozostawienia kęp, nasienników, drzew dziuplastych itp.). Kłody i wałki należy posortować wg. szczegółowych wskazań zawartych w zleceniu, (np. wg gatunków, jakości lub średnic),
- Okrzesanie ściętych drzew w stopniu przewidzianym w obowiązujących w PGL LP warunkach technicznych na wyrabiane sortymenty wskazane w pkt 3.2 SWZ,
- Manipulację surowca drzewnego, zgodnie ze wskazaniami przekazanymi w zleceniu przez Zamawiającego z uwzględnieniem uregulowań wskazanych w pkt 3.2 SWZ,
- Przygotowanie drewna do odbiórki poprzez udostępnienie go do pomiarów i oględzin (w szczególności usunięcie gałęzi, ułożenie drewna w sposób umożliwiający jego pomiar, ocenę występujących wad; dopuszcza się wstępną klasyfikację drewna poprzez naniesienie oznaczeń farbą podczas manipulacji drewna przez harwester z zainstalowanym systemem znaczenia pozyskiwanych sortymentów).

W przypadkach, gdy odległość pomiędzy szlakami operacyjnymi przekracza 20 m i nieuzasadnione jest ich zagęszczenie należy zastosować tzw. "międzypole", na którym drzewa ścinane są pilarką i obalane w kierunku bliższego szlaku.

Procedura odbioru (całkowitego wyrobu drewna bez zrywki):

Pomiar pozyskanego drewna i określenie prawidłowości wyrobki poszczególnych sortymentów surowca drzewnego zostaną określone zgodnie z unormowaniami wskazanymi w SWZ (pkt 3.2 Unormowania, których zobowiązany jest przestrzegać Wykonawca przy realizacji przedmiotu zamówienia), przy czym ustala się, że:

- pomiar ilości i oględziny jakości drewna odbieranego w sztukach pojedynczo zostanie wykonany przy pniu lub po dokonaniu zrywki przez innego wykonawcę,
- pomiar ilości i oględziny drewna odbieranego w stosach będzie prowadzony po zakończeniu zrywki przez innego wykonawcę i ułożeniu drewna w stosy,
- pomiar ilości drewna WK będzie prowadzony po zrywce zgodnie z obowiązującymi warunkami technicznymi dla drewna wielkowymiarowego kładowanego,
- oględziny dla drewna odbieranego w sztukach grupowo, będą odbywać się przed i w trakcie zrywki przez innego wykonawcę oraz przed ułożeniem drewna w stosy,
- po zakończeniu prac na danej pozycji cięć przedstawiciel Zamawiającego przeprowadzi jej oględziny w celu stwierdzenia zgodności przeprowadzonych prac z wymogami Specyfikacji Warunków Zamówienia i zlecenia.

(rozliczenie następuje z dokładnością do dwóch miejsc po przecinku)

3. Zrywka drewna

<i>Nr</i>	<i>Kod czynności do rozliczenia</i>	<i>Kod czynn. / materiału do wyceny</i>	<i>Opis kodu czynności</i>	<i>Jednostka miary</i>
5	ZRYW BP	ZRYW BP	Zrywka ZUL bez pozyskania	M ³

Standard technologii prac obejmuje:

- Przemieszczenie drewna z miejsca jego wycięcia do wskazanego przez Zamawiającego miejsca składowania,
- Ułożenie zerwanego drewna w mygły lub stosy zgodnie z Warunkami Technicznymi.

Uwagi:

- Szczegółowe opisy technologii pozyskania i zrywki drewna stosowane w PGL LP znajdują się w „Zasadach Użytkowania Lasu” wprowadzonymi Zarządzeniem DGLP nr 66 z dnia 7 listopada 2019 r.,
- W przypadku pozyskania drewna maszynami wielooperacyjnymi na powierzchniach zrębowych, Zamawiający może żądać od Wykonawcy takiego prowadzenia prac, aby

gałęzie po okrzyszanych drzewach były ułożone w równoległe do siebie, pasy lub zalegały równomiernie na całej powierzchni zrębu. Odpowiedni zapis, dotyczący tego wymogu musi być umieszczony w zleceniu,

- Zamawiający dopuszcza możliwość wykonywania czynności pozyskania drewna oraz zrywki przez dwa odrębne podmioty. Zamawiający ureguluje w zleceniu, w takim przypadku, wyznaczenie koordynatora i sprawy związane z bezpieczeństwem prowadzenia prac.

Procedura odbioru (zrywki drewna):

W trakcie odbioru prac z zakresu zrywki drewna nie dokonuje się osobnego pomiaru jego ilości, a jedynie określa się zgodność wykonanych prac z zapisami SWZ i zlecenia. Obowiązuje zasada: całe drewno pozyskane podlega zrywce.

(drewno pozyskane=drewno zerwane)

(rozliczenie następuje z dokładnością do dwóch miejsc po przecinku)

4. Szlaki operacyjne

<i>Nr</i>	<i>Kod czynności do rozliczenia</i>	<i>Kod czynn. / materiału do wyceny</i>	<i>Opis kodu czynności</i>	<i>Jednostka miary</i>
6	WYK SZLG	WYK SZLG	Wykonanie szlaku operacyjnego w warunkach górskich	M
7	REM SZLZR	REM SZLZR	Naprawa szlaku operacyjnego w warunkach górskich	M
8	WYK SZLN	WYK SZLN	Wykonanie szlaku operacyjnego w warunkach nizinnych	M
9	REM SZLZN	REM SZLZN	Naprawa szlaku operacyjnego w warunkach nizinnych	M

10	WYK-DYL	WYK-DYL GWOŹDZIE(mat eriał), ŚRUBY (materiał), KLAMRY (materiał)	Wykonanie dyłowanki na szlaku zrywkowym	M
11	WYK-DBL	WYK-DBL GWOŹDZIE(mat eriał), ŚRUBY (materiał), KLAMRY (materiał)	Wykonanie dyłowanki na szlaku zrywkowym bez legarów poprzecznych	M

Standard technologii prac obejmuje:

Wykonanie szlaku operacyjnego w warunkach górskich:

- odspojenie gruntu wraz z karczowaniem pni na szerokość zawartą w Tabeli parametrów w gruncie rodzimym (nie licząc nasypów) i przemieszczenie go na wymaganą odległość w zależności od konfiguracji terenu oraz wyprofilowanie gruntowej powierzchni szlaku o nachyleniu podłużnym i poprzecznym nie przekraczającym wartości zawartej w Tabeli parametrów w kierunku stoku oraz zagęszczenie gruntu w nasypie,
- odprowadzenie wody gruntowej oraz opadowej poza przebieg szlaku przez wykonanie poprzecznych spływek w min. odległości zawartej w Tabeli parametrów oraz dodatkowo we wskazanych miejscach,
- przebieg szlaku operacyjnego powinien być zgodny z trasą wytyczoną przez Zamawiającego.

Naprawa szlaku operacyjnego w warunkach górskich:

- bieżące odprowadzenie, poza szlak, wody gruntowej i opadowej. Usunięcie, poprzez ścinę, przeszkadzających drzew i krzewów,
- wyrównanie nierówności, kolein, poszerzenie szlaku w miejscach zwężeń do szerokości 3m w gruncie rodzimym (nie licząc nasypów), odprowadzenie wody gruntowej poprzez wykonanie poprzecznych spływek w min. odległości zawartej w Tabeli parametrów oraz dodatkowo we wskazanych miejscach, sprzętem mechanicznym lub ręcznie.

Wykonanie szlaku operacyjnego w warunkach nizinnych:

- odspojenie gruntu na szerokość zawartą w Tabeli parametrów w gruncie rodzimym i przemieszczenie go na wymaganą odległość w zależności od konfiguracji terenu,
- wyprofilowanie gruntowej powierzchni szlaku w sposób zapewniający maksymalne, możliwe w danych warunkach, odprowadzanie wody oraz zgrubne zagęszczenie gruntu w nasypie – umożliwiające spełnianie funkcji szlaku,
- przebieg szlaku operacyjnego powinien być zgodny z trasą wytyczoną przez Zamawiającego.

Naprawa szlaku operacyjnego w warunkach nizinnych:

- bieżące odprowadzenie, poza szlak, wody gruntowej i opadowej. Usunięcie, poprzez ścinę i odrzucenie poza szlak przeszkadzających drzew i krzewów,
- wyrównanie nierówności, kolein, poszerzenie szlaku w miejscach zwężzeń do szerokości 3m w gruncie rodzimym odprowadzenie wody gruntowej – przede wszystkim poprzez właściwe wyprofilowanie.

Wykonanie dyłowanki na szlaku operacyjnym:

- dyłowanki na szlaku operacyjnym wykonuje się w celu zabezpieczenie przejazdów przez potoki i miejsca podmokłe przy zrywce drewna, oraz wykonanie zjazdów ze szlaków zrywkowych na drogi utwardzone,
- miejsce wykonania dyłowanki każdorazowo wskazuje Zamawiający,
- parametry wykonania dyłowanki oraz dyłowanki bez poprzecznych legarów obrazują poniższe schematy (rzut 1; rzut 2).

UWAGA!

- materiał na wykonanie dyłowanki (drewno) zapewnia Zamawiający,
- Wykonawca jest odpowiedzialny za dostarczenie materiału (drewna) ze wskazanego miejsca w leśnictwie do miejsca wykonania dyłowanki; odległość dowozu drewna zawarta jest w Tabeli parametrów
- pozostałe materiały niezbędne do wykonania i montażu dyłowanki (gwoździe, śruby, kłamry) zapewnia Wykonawca w ilości i według wymagań technicznych zawartych w Tabeli parametrów:

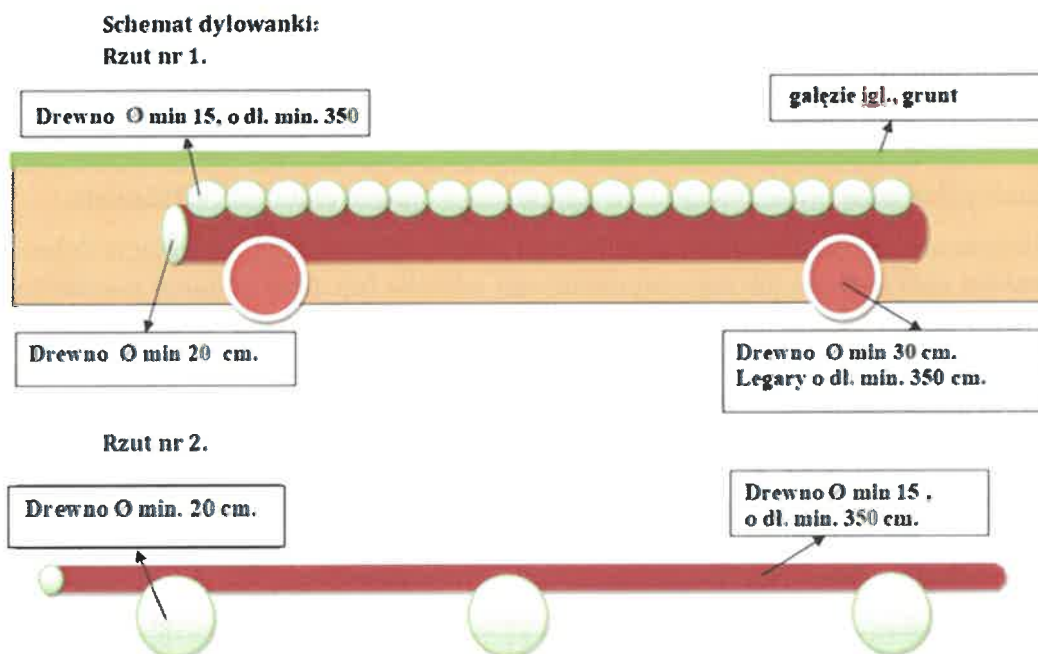

Schemat dyłowanki bez legarów poprzecznych

Rzut nr 1.

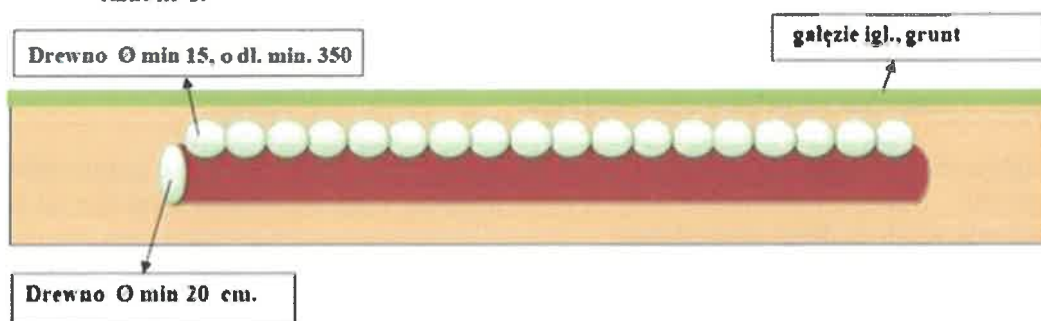

Rzut nr 2.



Procedura odbioru:

Odbiór prac nastąpi poprzez:

- zweryfikowanie prawidłowości ich wykonania z opisem czynności i zleceniem,
- dokonanie pomiaru długości wykonanego szlaku operacyjnego, wykonania dyłowanki na szlaku operacyjnym lub jego naprawionego odcinka (np. przy pomocy: dalmierza, taśmy mierniczej, GPS, itp),
- sprawdzeniu podlegać będzie w szczególności: zgodność z przyjętą technologią wykonania szlaku lub dyłowanki na szlaku operacyjnym.

(rozliczenie z dokładnością do 1 metra)

5. Oczyszczanie powierzchni

Nr	Kod czynności do rozliczenia	Kod czynn. / materiału do wyceny	Opis kodu czynności	Jednostka miary czynn. rozl.
12	PORZ>100	PORZ>100	Oczyszczanie zrębów, gruntów porolnych, halizn i płazowin oraz drzewostanów planowanych do wprowadzenie drugiego piętra ze zbędnych podrostów, odrośli,	HA

<i>Nr</i>	<i>Kod czynności do rozliczenia</i>	<i>Kod czynn. / materiału do wyceny</i>	<i>Opis kodu czynności</i>	<i>Jednostka miary czynn. rozl.</i>
			krzewów i krzewinek poprzez wycinanie i wynoszenie lub spychanie wyciętego materiału - dla 100% pokrycia powierzchni	
13	PORZB>100	PORZB>100	Oczyszczanie zrębów, gruntów porolnych, halizn i pławowin oraz drzewostanów planowanych do wprowadzenie drugiego piętra ze zbędnych podrostów, odrośli, krzewów i krzewinek poprzez wycinanie bez wynoszenia i układania - dla 100% pokrycia powierzchni	HA

Standard technologii prac obejmuje:

oczyszczanie zrębów, gruntów porolnych, halizn i pławowin oraz drzewostanów planowanych do wprowadzenie drugiego piętra ze zbędnych podrostów, odrośli, krzewów i krzewinek poprzez wycinanie,
wynoszenie wyciętego materiału na odległość do 25 m lub spychanie.

Uwagi:

- wycięty materiał powinien zostać wyniesiony we wskazane w zleceniu miejsce, w sposób niepowodujący utrudnień w realizacji czynności gospodarczych, przejezdności i drożności szlaków komunikacyjnych, cieków wodnych oraz niestwarzający innych zagrożeń (w szczególności dotyczących pożaru),
- zamiast wynoszenia wyciętego materiału, dopuszcza się ułożenie w przyzmach lub pasach. W przypadku zastosowania czynności PORZB>100 wycięty materiał pozostawia się na miejscu bez wynoszenia i układania,

Procedura odbioru:

Odbiór prac nastąpi poprzez zweryfikowanie prawidłowości ich wykonania z opisem czynności i zleceniem oraz ustalenie powierzchni wykonanego zabiegu dla:

- całych wydzieleń - przyjmuje się wartości z opisu taksacyjnego lub LMN z ewentualnym pomniejszeniem o istniejące w wydzieleniu elementy nie objęte zabiegiem takie jak: kępy drzewostanu, bagna itp.,
- fragmentów wydzieleń – dokonuje się pomiarów powierzchni.

Stopień pokrycia odnosi się do powierzchni zredukowanej, określonej szczegółowo w zleceniu. Powierzchnia zredukowana określana jest w następujący sposób: przykładowa 1 ha powierzchnia do odnowienia wymagająca oczyszczenia jedynie na fragmentach (mająca pokrycie krzewami, krzewinkami itp. 20%) będzie traktowana, jako 0,20 ha powierzchnia z pokryciem 100%.

(rozliczenie z dokładnością do dwóch miejsc po przecinku)

<i>Nr</i>	<i>Kod czynności do rozliczenia</i>	<i>Kod czynn. / materiału do wyceny</i>	<i>Opis kodu czynności</i>	<i>Jednostka miary czynn. rozl.</i>
14	PORZ MECH	PORZ MECH	Mechaniczne pozostałości (ciągnikiem)	wywożenie drzewnych M3P

Standard technologii prac obejmuje:

mechaniczne wywożenie pozostałości drzewnych (ciągnikiem) we wskazane w zleceniu, bezpośrednio sąsiadujące z powierzchnią miejsce, w sposób niepowodujący utrudnień w realizacji czynności gospodarczych, przejezdności i drożności szlaków komunikacyjnych, cieków wodnych oraz niestwarzający innych zagrożeń (w szczególności dotyczących pożaru), załadunek i rozładunek materiału.

Uwagi:

- odległość wywozu pozostałości drzewnych jest zawarta w Tabeli parametrów.

Procedura odbioru:

Odbiór prac nastąpi poprzez zweryfikowanie prawidłowości ich wykonania z opisem czynności i zleceniem oraz określenie ilości metrów przestrzennych pozostałości drzewnych. Ze względu na pracochłonność i brak standardów dotyczących układania stosów z pozostałości drzewnych ilość M3P zostanie określona pośrednio, tj. będzie wynikała z następujących założeń:

- ilość pozostałości drzewnych jest ściśle skorelowana z pozyskaną grubizną na danej powierzchni zrębowej,
- pozostałości drzewne to przede wszystkim drewno małowymiarowe oraz chrust,
- na potrzeby rozliczeń Zamawiającego z Wykonawcą, udział pozostałości drzewnych, oparty na udziale drewna małowymiarowego i średniowymiarowego (M+S) w stosunku do pozyskanej grubizny jest zawarty w Tabeli parametrów.
- od tak określonej masy m3 pozostałości drzewnych odejmuje się masę m3 pozyskanej i sprzedanej drobnicy (z użytkowanego drzewostanu, za wyjątkiem pochodzącej z wyciętych podszytów i podrostów) i – jeśli wartość jest większa od zera - przyjmuje jako podstawę do rozliczeń,

- dla celów określenia M3P na podstawie M3 stosuje się przelicznik zamienny M3 bez kory na M3P w korze równy 4.

(rozliczenie z dokładnością do dwóch miejsc po przecinku)

<i>Nr</i>	<i>Kod czynności do rozliczenia</i>	<i>Kod czynn. / materiału do wyceny</i>	<i>Opis kodu czynności</i>	<i>Jednostka miary czynn. rozl.</i>
15	PORZ-ZRB	P ZRB<150, P ZRB<250, P ZRB>250	Porządkowanie zrębów z pozostałości drzewnych mechaniczne	HA

Standard technologii prac obejmuje:

mechaniczny załadunek, zwożenie oraz składanie w przyzmach pozostałości drzewnych we wskazane przez Zamawiającego miejsce lub miejsca, które zostaną określone w zleceniu.

Uwagi:

- prace wykonywane będą na powierzchniach pozrębowych przy użyciu ciągnika z przyczepą samozaładowczą lub forwardera. Pozostałości drzewne są równomiernie rozrzucone po całej powierzchni lub ułożone w nieregularne wały przygotowane w trakcie prac pozyskaniowych. Układa się je w przyzmy usytuowane wzdłuż dróg wywozowych, na powierzchni zrębu lub w jego sąsiedztwie, w sposób umożliwiający swobodne zrębkowanie przez nabywcę tego sortymentu,
- odległość przyzmy od drogi wywozowej powinna wynosić około 4 mb, co umożliwi ustawienie rębaka pomiędzy składowanymi pozostałościami drzewnymi i pojazdem transportującym zrębki na drodze wywozowej,
- dokładność uprzętnięcia pozostałości z powierzchni zrębowych musi zapewnić możliwość swobodnego przygotowania gleby pod odnowienia przy użyciu sprzętu stosowanego w nadleśnictwie,

Procedura odbioru:

Odbiór prac nastąpi poprzez zweryfikowanie prawidłowości ich wykonania z opisem czynności i zleceniem oraz ustalenie powierzchni wykonanego zabiegu dla:

- całych wydziełów - przyjmuje się wartości z opisu taksacyjnego lub LMN z ewentualnym pomniejszeniem o istniejące w wydzieleńcu elementy nie objęte zabiegiem takie jak: kępy drzewostanu, bagna itp.,
- fragmentów wydziełów – dokonuje się pomiarów powierzchni.

(rozliczenie z dokładnością do dwóch miejsc po przecinku)

<i>Nr</i>	<i>Kod czynności do rozliczenia</i>	<i>Kod czynn. / materiału do wyceny</i>	<i>Opis kodu czynności</i>	<i>Jednostka miary czynn. rozl.</i>
16	PORZ-GRAB	PORZ-GRAB	Oczyszczanie powierzchni leśnych z gałęzi i innych pozostałości drzewnych przy użyciu zgrabiarki	HA

Standard technologii prac obejmuje:

oczyszczenie powierzchni po cięciach rębnych (lub innych), przy użyciu zgrabiarki, z gałęzi i innych pozostałości drzewnych, tj. części po usuniętych drzewach, które po należyście zrealizowanym pozyskaniu i zrywce nie znalazły się w zaewidencjonowanej miąższości surowca drzewnego w ramach użytkowania danego pododdziału.

Procedura odbioru:

Odbiór prac nastąpi poprzez zweryfikowanie prawidłowości ich wykonania z opisem czynności i zleceniem oraz ustalenie powierzchni wykonanego zabiegu dla:

- całych wydziełów - przyjmuje się wartości z opisu taksacyjnego lub LMN z ewentualnym pomniejszeniem o istniejące w wydziale elementy nie objęte zabiegiem takie jak: kępy drzewostanu, bagna itp.,
- fragmentów wydziełów – dokonuje się pomiarów powierzchni.

(rozliczenie z dokładnością do dwóch miejsc po przecinku)

6. Znoszenie i układanie pozostałości

<i>Nr</i>	<i>Kod czynności do rozliczenia</i>	<i>Kod czynn. / materiału do wyceny</i>	<i>Opis kodu czynności</i>	<i>Jednostka miary czynn. rozl.</i>
17	PORZ-ROZD	PORZ-ROZD	Znoszenie i układanie pozostałości do rozdrabniania	M3P

Standard technologii prac obejmuje:

oczyszczenie powierzchni po cięciach rębnych z tzw. pozostałości drzewnych, tj. części po usuniętych drzewach (nie będących uprzednio warstwą podrostu i podszytu), które po należyście zrealizowanym pozyskaniu i zrywce nie znalazły się w zaewidencjonowanej miąższości surowca drzewnego w ramach użytkowania danego pododdziału,

znoszenie i układanie pozostałości do rozdrabniania.

Procedura odbioru:

Odbiór prac nastąpi poprzez zweryfikowanie prawidłowości ich wykonania z opisem czynności i zleceniem oraz określenie ilości metrów przestrzennych pozostałości drzewnych. Ze względu na pracochłonność i brak standardów dotyczących układania stosów z pozostałości pozrębowych ilość M3P zostanie określona pośrednio, tj. będzie wynikała z następujących założeń:

- ilość pozostałości drzewnych jest ściśle skorelowana z pozyskaną grubizną na danej powierzchni zrębowej,
- pozostałości pozrębowe to przede wszystkim drewno małowymiarowe oraz chrust,
- na potrzeby rozliczeń Zamawiającego z wykonawcą, udział pozostałości drzewnych, oparty na udziale drewna małowymiarowego i średniowymiarowego (M+S) w stosunku do pozyskanej grubizny jest zawarty w Tabeli parametrów.
- dla celów określenia M3P na podstawie M3 stosuje się przelicznik zamienny M3 bez kory na M3P w korze równy 4,
- tak określoną masę M3P pozostałości drzewnych pomniejsza się o ilość M3P pozyskanej i sprzedanej drobnicy (z użytkowanego drzewostanu, za wyjątkiem pochodzącej z wyciętych podszytów i podrostów) i – jeśli wartość jest większa od zera - przyjmuje jako podstawę do rozliczeń.

(rozliczenie z dokładnością do dwóch miejsc po przecinku)

<i>Nr</i>	<i>Kod czynności do rozliczenia</i>	<i>Kod czynn. / materiału do wyceny</i>	<i>Opis kodu czynności</i>	<i>Jednostka miary czynn. rozl.</i>
18	PORZ-STOS	PORZ-STOS	Wynoszenie i układanie pozostałości w stopy niewymiarowe	M3P

Standard technologii prac obejmuje:

wynoszenie i układanie pozostałości drzewnych w stopy niewymiarowe,

Uwagi:

- maksymalna odległość wnoszenia pozostałości drzewnych zawarta jest w Tabeli parametrów

Procedura odbioru:

Odbiór prac nastąpi poprzez zweryfikowanie prawidłowości ich wykonania z opisem czynności i zleceniem oraz określenie ilości metrów przestrzennych pozostałości drzewnych. Ze względu na pracochłonność i brak standardów dotyczących układania stosów z pozostałości drzewnych ilość M3P zostanie określona pośrednio, tj. będzie wynikała z następujących założeń:

- ilość pozostałości drzewnych jest ściśle skorelowana z pozyskaną grubizną na danej powierzchni,
- pozostałości drzewne to przede wszystkim drewno małowymiarowe oraz chrust,
- na potrzeby rozliczeń Zamawiającego z Wykonawcą, udział pozostałości drzewnych, oparty na udziale drewna małowymiarowego i średniowymiarowego (M+S) w stosunku do pozyskanej grubizny zawarta jest w Tabeli parametrów,
- dla celów określenia M3P na podstawie M3 stosuje się przelicznik zamienny M3 bez kory na M3P w korze równy 4,
- tak określoną masę M3P pozostałości drzewnych pomniejsza się o ilość M3P pozyskanej i sprzedanej drobnicy (z użytkowanego drzewostanu, za wyjątkiem pochodzącej z wyciętych podszytów i podrostów) i – jeśli wartość jest większa od zera - przyjmuje jako podstawę do rozliczeń.

(rozliczenie z dokładnością do dwóch miejsc po przecinku)

7. Spalanie gałęzi

<i>Nr</i>	<i>Kod czynności do rozliczenia</i>	<i>Kod czynn. / materiału do wyceny</i>	<i>Opis kodu czynności</i>	<i>Jednostka miary czynn. rozl.</i>
19	PORZ-SPAL	PORZ-SPAL	Spalanie gałęzi ułożonych w stosy	M3P

Standard technologii prac obejmuje:

spalanie pozostałości drzewnych ułożonych w stosy niewymiarowe aż do całkowitego wygaszenia ognisk.

Procedura odbioru:

Odbiór prac nastąpi poprzez zweryfikowanie prawidłowości ich wykonania z opisem czynności i zleceniem oraz określenie ilości metrów przestrzennych pozostałości drzewnych. Ze względu na pracochłonność i brak standardów dotyczących układania stosów z pozostałości drzewnych ilość M3P zostanie określona pośrednio, tj. będzie wynikała z następujących założeń:

- ilość pozostałości drzewnych jest ściśle skorelowana z pozyskaną grubizną na danej powierzchni,
- pozostałości drzewne to przede wszystkim drewno małowymiarowe oraz chrust,
- na potrzeby rozliczeń Zamawiającego z Wykonawcą, udział pozostałości drzewnych, oparty na udziale drewna małowymiarowego i średniowymiarowego (M+S) w stosunku do pozyskanej grubizny zawarta jest w Tabeli parametrów,
- dla celów określenia M3P na podstawie M3 stosuje się przelicznik zamienny M3 bez kory na M3P w korze równy 4,
- tak określoną masę M3P pozostałości drzewnych pomniejsza się o ilość M3P pozyskanej i sprzedanej drobnicy (z użytkowanego drzewostanu, za wyjątkiem pochodzącej z wyciętych podszytów i podrostów) i – jeśli wartość jest większa od zera - przyjmuje jako podstawę do rozliczeń.

(rozliczenie z dokładnością do dwóch miejsc po przecinku)

8. Wycinanie podszytów i podrostów

<i>Nr</i>	<i>Kod czynności do rozliczenia</i>	<i>Kod czynn. / materiału do wyceny</i>	<i>Opis kodu czynności</i>	<i>Jednostka miary czynn. rozl.</i>
20	WPOD N	WPOD-31N, WPOD-61N, WPOD>61N, WPOD-32N, WPOD-62N, WPOD>62N, WPOD-33N, WPOD-63N, WPOD>63N	Wycinanie podszytów i podrostów (teren równy lub falisty)	HA
21	WPOD G	WPOD-31G, WPOD-61G, WPOD>61G, WPOD-32G, WPOD-62G, WPOD>62G, WPOD-33G, WPOD-63G, WPOD>63G	Wycinanie podszytów i podrostów (teren o nachyleniu powyżej 23%)	HA

Standard technologii prac obejmuje:

wycinanie podszytów i podrostów - na powierzchni roboczej,
znoszenie i układanie w stopy niewymiarowe z pozostawieniem na powierzchni.

Procedura odbioru:

Odbiór prac nastąpi poprzez zweryfikowanie prawidłowości ich wykonania z opisem czynności i zleceniem oraz ustalenie powierzchni wykonanego zabiegu dla:

- całych wydzieleń - przyjmuje się wartości z opisu taksacyjnego lub LMN z ewentualnym pomniejszeniem o istniejące w wydzieleniu elementy nie objęte zabiegiem takie jak: kępy drzewostanu, bagna itp.,
- fragmentów wydzieleń – dokonuje się pomiarów powierzchni.

(rozliczenie z dokładnością do dwóch miejsc po przecinku)

<i>Nr</i>	<i>Kod czynności do rozliczenia</i>	<i>Kod czynn. / materiału do wyceny</i>	<i>Opis kodu czynności</i>	<i>Jednostka miary czynn. rozl.</i>
22	WPOD-BN	WPOD-3BN WPOD-6BN WPOD>6BN	Wycinanie podszytów i podrostów z pozostawieniem na powierzchni, bez znoszenia i układania w stosy (teren równy lub falisty)	HA
23	WPOD-BG	WPOD-3BG WPOD-6BG WPOD>6BG	Wycinanie podszytów i podrostów z pozostawieniem na powierzchni, bez znoszenia i układania w stosy (teren pagórkowaty, wzgórzowy i górski, stoki o nachyleniu pow. 23%)	HA

Standard technologii prac obejmuje:

wycinanie podszytów i podrostów w cięciach rębnych oraz w drzewostanach planowanych do wprowadzenia dolnego piętra z pozostawieniem na powierzchni, bez znoszenia i układania w stosy.

Uwagi:

- szczegółowa technologia i zakres prac zostaną określone przed rozpoczęciem zabiegu w zleceniu,

Procedura odbioru:

Odbiór prac nastąpi poprzez zweryfikowanie prawidłowości ich wykonania z opisem czynności i zleceniem oraz ustalenie powierzchni wykonanego zabiegu dla:

- całych wydzieł - przyjmuje się wartości z opisu taksacyjnego lub LMN z ewentualnym pomniejszeniem o istniejące w wydziale elementy nie objęte zabiegiem takie jak: kępy drzewostanu, bagna itp.,
- fragmentów wydzieł - dokonuje się pomiarów powierzchni.

(rozliczenie z dokładnością do dwóch miejsc po przecinku)

9. Wynoszenie wyciętych podszytów

<i>Nr</i>	<i>Kod czynności do rozliczenia</i>	<i>Kod czynn. / materiału do wyceny</i>	<i>Opis kodu czynności</i>	<i>Jednostka miary czynn. rozl.</i>
24	PPOD N	PPOD-31N, PPOD-61N, PPOD>61N, PPOD-32N, PPOD-62N, PPOD>62N, PPOD-33N, PPOD-63N, PPOD>63N	Wyniesienie wyciętych podszytów (teren równy lub falisty)	HA
25	PPOD G	PPOD-31G, PPOD-61G, PPOD>61G, PPOD-32G, PPOD-62G, PPOD>62G, PPOD-33G, PPOD-63G, PPOD>63G	Wyniesienie wyciętych podszytów (teren o nachyleniu powyżej 23%)	HA

Standard technologii prac obejmuje:

wyniesienie wyciętych podszytów i podrostów bezpośrednio poza działkę roboczą z pozostawieniem do rozdrobnienia, zrębkowania, lub naturalnego rozkładu.

Procedura odbioru:

Odbiór prac nastąpi poprzez zweryfikowanie prawidłowości ich wykonania z opisem czynności i zleceniem oraz ustalenie powierzchni wykonanego zabiegu dla:

- całych wydzieleń - przyjmuje się wartości z opisu taksacyjnego lub LMN z ewentualnym pomniejszeniem o istniejące w wydziale elementy nie objęte zabiegiem takie jak: kępy drzewostanu, bagna itp.,
- fragmentów wydzieleń – dokonuje się pomiarów powierzchni.

(rozliczenie z dokładnością do dwóch miejsc po przecinku)

10. Karczowanie

<i>Nr</i>	<i>Kod czynności do rozliczenia</i>	<i>Kod czynn. / materiału do wyceny</i>	<i>Opis kodu czynności</i>	<i>Jednostka miary czynn. rozl.</i>
26	SPY	SPY-2-50, SPY-4-50, SPY>4-50, SPY-2-100, SPY-4-100, SPY>4-100, SPY-2-150, SPY-4-150, SPY>4-150	Spychanie karp i innych drzew	HA
27	WYC	WYC-2-50, WYC-4-50, WYC>4-50, WYC-2-100, WYC-4-100, WYC>4-100, WYC-2-150, WYC-4-150, WYC>4-150	Wyczesywanie korzeni z wyrównaniem powierzchni i spychanie	HA
28	WYK	WYK-2-50, WYK-4-50, WYK>4-50, WYK-2-100, WYK-4-100, WYK>4-100, WYK-2-150, WYK-4-150, WYK>4-150	Wyczesywanie korzeni ze spychaniem karp i wyrównaniem powierzchni	HA

Standard technologii prac obejmuje:

spychanie karp i innych drzew na wskazane miejsce,
wyczesywanie korzeni
wyrównywanie powierzchni

Uwagi:

- maksymalna odległość spychania karp zawarta jest w Tabeli parametrów

Procedura odbioru:

Odbiór prac nastąpi poprzez zweryfikowanie prawidłowości ich wykonania z opisem czynności i zleceniem oraz ustalenie powierzchni wykonanego zabiegu dla:

- całych wydzieleń - przyjmuje się wartości z opisu taksacyjnego lub LMN z ewentualnym pomniejszeniem o istniejące w wydzieleniu elementy nie objęte zabiegiem takie jak: kępy drzewostanu, bagna itp.,
- fragmentów wydzieleń – dokonuje się pomiarów powierzchni.

(rozliczenie z dokładnością do dwóch miejsc po przecinku)

<i>Nr</i>	<i>Kod czynności do rozliczenia</i>	<i>Kod czynn. / materiału do wyceny</i>	<i>Opis kodu czynności</i>	<i>Jednostka miary czynn. rozl.</i>
29	KARPS	KARPS<1, KARPS-2, KARPS-3, KARPS-4, KARPS-6, KARPS-8, KARPS>8,	Karczowanie pniaków starych	HA
30	KARŚWBP	KARPŚW<1, KARPŚW-2, KARPŚW-3, KARPŚW-4, KARPŚW-6, KARPŚW-8, KARPŚW>8,	Karczowanie pniaków świeżych bez przecinania	HA
31	KARŚWZP	KARPŚP<1, KARPŚP-2, KARPŚP-3, KARPŚP-4, KARPŚP-6, KARPŚP-8, KARPŚP>8,	Karczowanie pniaków świeżych z przecinaniem	HA

Standard technologii prac obejmuje:

karczowanie (wykopanie i usunięcie systemu korzeniowego wraz z pniakiem, zasypanie powstałego wykopu ziemią i wywóz na wskazane miejsce),

Uwagi:

- przy ustalaniu liczby pniaków na ha, pniaków o średnicy do 15 cm nie uwzględnia się. Do pniaków z przecinaniem zalicza się powierzchnie, na których ponad 30% pniaków wymaga przecinania,
- maksymalna odległość wywozu wykarczowanych pniaków jest zawarta w Tabeli parametrów.

Procedura odbioru:

Odbiór prac nastąpi poprzez zweryfikowanie prawidłowości ich wykonania z opisem czynności i zleceniem oraz ustalenie powierzchni wykonanego zabiegu dla:

- całych wydzieleń - przyjmuje się wartości z opisu taksacyjnego lub LMN z ewentualnym pomniejszeniem o istniejące w wydzieleniu elementy nie objęte zabiegiem takie jak: kępy drzewostanu, bagna itp.,
- fragmentów wydzieleń - dokonuje się pomiarów powierzchni.

(rozliczenie z dokładnością do dwóch miejsc po przecinku)

<i>Nr</i>	<i>Kod czynności do rozliczenia</i>	<i>Kod czynn. / materiału do wyceny</i>	<i>Opis kodu czynności</i>	<i>Jednostka miary czynn. rozl.</i>
32	WYR-UG	WYR-UG	Wyrównywanie powierzchni po karczowaniu (łyżką spychacza)	HA

Standard technologii prac obejmuje:

wyrównywanie powierzchni po karczowaniu (łyżką spychacza)

Procedura odbioru:

Odbiór prac nastąpi poprzez zweryfikowanie prawidłowości ich wykonania z opisem czynności i zleceniem oraz ustalenie powierzchni wykonanego zabiegu dla:

- całych wydzieleń - przyjmuje się wartości z opisu taksacyjnego lub LMN z ewentualnym pomniejszeniem o istniejące w wydzieleniu elementy nie objęte zabiegiem takie jak: kępy drzewostanu, bagna itp.,
- fragmentów wydzieleń - dokonuje się pomiarów powierzchni.

(rozliczenie z dokładnością do dwóch miejsc po przecinku)

<i>Nr</i>	<i>Kod czynności do rozliczenia</i>	<i>Kod czynn. / materiału do wyceny</i>	<i>Opis kodu czynności</i>	<i>Jednostka miary czynn. rozl.</i>
33	OBAL-SŚW	OBAL-S2ŚG, OBAL-S3ŚG, OBAL-S4ŚG, OBAL>S4ŚG	Obalanie drzew w drzewostanach starszych klas wieku – świerk	HA
34	OBAL-SIG	OBAL-S2IG, OBAL-S3IG, OBAL-S4IG, OBAL>S4IG	Obalanie drzew w drzewostanach starszych klas wieku – pozostałe iglaste	HA
35	OBAL-SLG	OBAL-S2LG, OBAL-S3LG, OBAL-S4LG, OBAL>S4LG	Obalanie drzew w drzewostanach starszych klas wieku – liściaste	HA
36	OBAL-MŚW	OBAL-M2ŚG, OBAL-M3ŚG, OBAL-M4ŚG, OBAL>M4ŚG	Obalanie drzew w drzewostanach młodszych klas wieku – świerk	HA
37	OBAL-MIG	OBAL-M2IG, OBAL-M3IG, OBAL-M4IG, OBAL>M4IG	Obalanie drzew w drzewostanach młodszych klas wieku – pozostałe iglaste	HA
38	OBAL-MLG	OBAL-M2LG, OBAL-M3LG, OBAL-M4LG, OBAL>M4LG	Obalanie drzew w drzewostanach młodszych klas wieku – liściaste	HA

Standard technologii prac obejmuje:

zaczepianie drzewa, obalanie drzew z korzeniami oraz ich usunięcie (zrywka) poza powierzchnię karczowania.

Uwagi:

- maksymalna odległość usunięcia (zrywki) obalonych drzew jest zawarta w Tabeli parametrów.

Procedura odbioru:

Odbiór prac nastąpi poprzez zweryfikowanie prawidłowości ich wykonania z opisem czynności i zleceniem oraz ustalenie powierzchni wykonanego zabiegu dla:

- całych wydziałów - przyjmuje się wartości z opisu taksacyjnego lub LMN z ewentualnym pomniejszeniem o istniejące w wydziale elementy nie objęte zabiegami takimi jak: kępy drzewostanu, bagna itp.,
- fragmentów wydziałów – dokonuje się pomiarów powierzchni.

(rozliczenie z dokładnością do dwóch miejsc po przecinku)

11. Rozdrabnianie

<i>Nr</i>	<i>Kod czynności do rozliczenia</i>	<i>Kod czynn. / materiału do wyceny</i>	<i>Opis kodu czynności</i>	<i>Jednostka miary czynn. rozl.</i>
39	ROZDR-PP	ROZDR-PP	Rozdrabnianie pozostałości drzewnych na całej powierzchni bez mieszania z glebą	HA
40	ROZDR-PDR	ROZDR-PDR	Rozdrabnianie pozostałości drzewnych na całej powierzchni bez mieszania z glebą na powierzchniach z wyrobioną drobnicą	HA
41	ROZDR-PGL	ROZDR-PGL	Rozdrabnianie pozostałości drzewnych na całej powierzchni wraz z mieszaniem z glebą	HA
42	ROZME-DRZ	ROZME-DRZ	Mechaniczne rozdrabnianie stojących drzewek na pożarzyskach i przepadłych uprawach	HA
43	ROZME-KRZ	ROZME-KRZ	Mechaniczne rozdrabnianie krzewów, malin, jeżyn itp.	HA

Standard technologii prac obejmuje:

rozdrabnianie bez mieszania lub z mieszaniem z glebą, w sposób umożliwiający wykonanie prac z zakresu odnowienia lasu,

Uwagi:

- maksymalna długość pozostałości po rozdrabnianiu zawarta jest w Tabeli parametrów.

Procedura odbioru:

Odbiór prac nastąpi poprzez zweryfikowanie prawidłowości ich wykonania z opisem czynności i zleceniem oraz ustalenie powierzchni wykonanego zabiegu dla:

- całych wydzieleń - przyjmuje się wartości z opisu taksacyjnego lub LMN z ewentualnym pomniejszeniem o istniejące w wydzieleniu elementy nie objęte zabiegiem takie jak: kępy drzewostanu, bagna itp.,
- fragmentów wydzieleń – dokonuje się pomiarów powierzchni.

(rozliczenie z dokładnością do dwóch miejsc po przecinku)

12. Nawożenie

<i>Nr</i>	<i>Kod czynności do rozliczenia</i>	<i>Kod czynn. / materiału do wyceny</i>	<i>Opis kodu czynności</i>	<i>Jednostka miary czynn. rozl.</i>
44	SIEW-W	SIEW-W2C, SIEW-W15C	Rozsiew wapna nawozowego wraz z załadunkiem i rozładunkiem	HA
45	SIEW N	SIEW-N3C, SIEW-N15C	Rozsiew nawozów mineralnych	HA

Standard technologii prac obejmuje:

załadunek wapna nawozowego lub nawozów mineralnych,

dojazd do powierzchni rozsiewu,

rozsiew wapna lub nawozów.

Procedura odbioru:

Odbiór prac nastąpi poprzez zweryfikowanie prawidłowości ich wykonania z opisem czynności i zleceniem oraz ustalenie powierzchni wykonanego zabiegu dla:

- całych wydzieleń - przyjmuje się wartości z opisu taksacyjnego lub LMN z ewentualnym pomniejszeniem o istniejące w wydzieleniu elementy nie objęte zabiegiem takie jak: kępy drzewostanu, bagna itp.,
- fragmentów wydzieleń – dokonuje się pomiarów powierzchni.

(rozliczenie z dokładnością do dwóch miejsc po przecinku)

13. Przeciwdziałanie erozji gleby

<i>Nr</i>	<i>Kod czynności do rozliczenia</i>	<i>Kod czynn. / materiału do wyceny</i>	<i>Opis kodu czynności</i>	<i>Jednostka miary czynn. rozl.</i>
46	UPR-GLEB	UPR-GLEB	Uprawa gleby na piaskach narażonych na erozję wietrzną	HA

Standard technologii prac obejmuje:

budowę płotów, zapór wraz z doniesieniem uprzednio przygotowanego materiału, poziomowanie miejsc sadzenia, nawożenie gleby w formie podsypki, doniesienie nasion, siew łubinu wraz ze spulchnieniem i przykryciem nasion po siewie.

Procedura odbioru:

Odbiór prac nastąpi poprzez zweryfikowanie prawidłowości ich wykonania z opisem czynności i zleceniem oraz ustalenie powierzchni wykonanego zabiegu dla:

- całych wydziełów - przyjmuje się wartości z opisu taksacyjnego lub LMN z ewentualnym pomniejszeniem o istniejące w wydziale elementy nie objęte zabiegiem takie jak: kępy drzewostanu, bagna itp.,
- fragmentów wydziełów – dokonuje się pomiarów powierzchni.

(rozliczenie z dokładnością do dwóch miejsc po przecinku)

14. Opryski (z wyłączeniem szkółek)

<i>Nr</i>	<i>Kod czynności do rozliczenia</i>	<i>Kod czynn. / materiału do wyceny</i>	<i>Opis kodu czynności</i>	<i>Jednostka miary czynn. rozl.</i>
47	OPR-UC	OPR-UC GODZ OPR	Opryskiwanie upraw opryskiwaczem - ciągnikowym (nie dotyczy szkółek)	HA
48	OPR-PSPAL	OPR-PSPAL GODZ OPP	Opryski środkami ochrony roślin opryskiwaczem plecakowym z napędem spalinowym	HA

Standard technologii prac obejmuje:

przygotowanie cieczy roboczej wraz z dostarczeniem jej na powierzchnię poddawaną zabiegowi, oprysk powierzchni środkiem ochrony roślin, opryskiwaczem plecakowym lub opryskiwaczem ciągnikowym.

Uwagi:

- Odległość od miejsca odbioru środka chemicznego, miejsca zwrotu opakowań po środku chemicznym i punktu poboru wody zawarta jest w Tabeli parametrów,
- czynność GODZ OPR i GODZ OPP przeznaczona jest w wycenie na koszty transportowe.

Procedura odbioru:

Odbiór prac nastąpi poprzez zweryfikowanie prawidłowości ich wykonania z opisem czynności i zleceniem oraz ustalenie powierzchni wykonanego zabiegu dla:

- całych wydzieleń - przyjmuje się wartości z opisu taksacyjnego lub LMN z ewentualnym pomniejszeniem o istniejące w wydzieleniu elementy nie objęte zabiegiem takie jak: kępy drzewostanu, bagna itp.,
- fragmentów wydzieleń – dokonuje się pomiarów powierzchni.

(rozliczenie z dokładnością do dwóch miejsc po przecinku)

<i>Nr</i>	<i>Kod czynności do rozliczenia</i>	<i>Kod czynn. / materiału do wyceny</i>	<i>Opis kodu czynności</i>	<i>Jednostka miary czynn. rozl.</i>
49	OPR-OCHRO	OPR-OCHRO GODZ OOP	Chemiczna ochrona roślin opryskiwaczem ręcznym	HA

Standard technologii prac obejmuje:

odbiór środka i wody z magazynu lub miejsca wskazanego przez Zamawiającego i dostarczenie na powierzchnię roboczą,
przygotowanie cieczy roboczej zgodnie z instrukcją na opakowaniu środka chemicznego,
napętnienie opryskiwacza,
wykonanie oprysku - zabezpieczenie środkiem ochrony roślin sadzonek na uprawie w ilości zgodnej z instrukcją na opakowaniu środka,
zdanie opakowań i niewykorzystanego środka chemicznego do magazynu.

Uwagi:

- czynność GODZ OOP przeznaczona jest w wycenie na koszty transportowe; odległość od miejsca odbioru środka chemicznego, miejsca zwrotu opakowań po środku chemicznym i punktu poboru wody zawarta jest w Tabeli parametrów

Procedura odbioru:

Odbiór prac nastąpi poprzez zweryfikowanie prawidłowości ich wykonania z opisem czynności i zleceniem oraz ustalenie powierzchni wykonanego zabiegu dla:

- całych wydzieliń - przyjmuje się wartości z opisu taksacyjnego lub LMN z ewentualnym pomniejszeniem o istniejące w wydzieleniu elementy nie objęte zabiegiem takie jak: kępy drzewostanu, bagna itp.,
- fragmentów wydzieliń – dokonuje się pomiarów powierzchni.

(rozliczenie z dokładnością do dwóch miejsc po przecinku)

<i>Nr</i>	<i>Kod czynności do rozliczenia</i>	<i>Kod czynn. / materiału do wyceny</i>	<i>Opis kodu czynności</i>	<i>Jednostka miary czynn. rozl.</i>
50	OPR-DCP	OPR-DCP GODZ-DCP	Opryskiwanie drewna w stosach i mygłach	HLTR

Standard technologii prac obejmuje:

ustawienie tablic ostrzegawczych,
przygotowanie cieczy roboczej wraz z dostarczeniem jej w miejsce wykonywania zabiegu,
napełnienie opryskiwacza,
wykonanie oprysku - zabezpieczenie środkiem chemicznym drewna

Uwagi:

- Odległość od miejsca odbioru środka ochrony roślin, miejsca zwrotu opakowań po środku chemicznym , i punktu poboru wody zawarta jest w Tabeli parametrów. ,
- czynność GODZ-DCP przeznaczona jest w wycenie na koszty transportowe.

Procedura odbioru:

Odbiór prac nastąpi poprzez:

- zweryfikowanie prawidłowości ich wykonania z opisem czynności i zleceniem,
- dokonanie odbioru przez zaewidencjonowanie zabezpieczonego (wcześniej odebranego drewna będącego na magazynie) i rozliczenie ilości wykorzystanej cieczy roboczej.

(rozliczenie z dokładnością do jednego litra).

15. Przygotowanie gleby

<i>Nr</i>	<i>Kod czynności do rozliczenia</i>	<i>Kod czynn. / materiału do wyceny</i>	<i>Opis kodu czynności</i>	<i>Jednostka miary czynn. rozl.</i>
51	ORKA-UG	ORKA-UG	Orka pełna	HA
52	WŁÓKA-UG	WŁÓKA-UG	Włókowanie - szerokość włóki do 5 mb	HA
53	WAŁ-UG	WAŁ-UG	Wałowanie - szerokość wału do 4 mb	HA
54	NIW-UG	NIW-UG	Niwelowanie terenu	HA

Standard technologii prac obejmuje:

orka pełna na głębokość określoną w Tabeli parametrów,
włókowanie,
wałowanie,
niwelowanie terenu

Procedura odbioru:

Odbiór prac nastąpi poprzez zweryfikowanie prawidłowości ich wykonania z opisem czynności i zleceniem oraz ustalenie powierzchni wykonanego zabiegu dla:

- całych wydziełów - przyjmuje się wartości z opisu taksacyjnego lub LMN z ewentualnym pomniejszeniem o istniejące w wydziełach elementy nie objęte zabiegiem takie jak: kępy drzewostanu, bagna itp.,
- fragmentów wydziełów – dokonuje się pomiarów powierzchni.

(rozliczenie z dokładnością do dwóch miejsc po przecinku)

<i>Nr</i>	<i>Kod czynności do rozliczenia</i>	<i>Kod czynn. / materiału do wyceny</i>	<i>Opis kodu czynności</i>	<i>Jednostka miary czynn. rozl.</i>
55	WYK-PASR	WYK-PASR	Zdarcie pokrywy na pasach – prace ręczne	KMTR

Standard technologii prac obejmuje:

ręczne zdarcie pokrywy gleby pasami przy pomocy narzędzi ręcznych (np. motyki lub szpadła) do gleby mineralnej,
ręczne usunięcie chwastów i wytrząśnięcie próchnicy ze zdartej pokrywy gleby.

Uwagi:

- minimalna szerokość pasa oraz odległość pomiędzy środkami pasów zawarta jest w Tabeli parametrów

Procedura odbioru:

- odbiór prac nastąpi poprzez zweryfikowanie prawidłowości ich wykonania z opisem czynności i zleceniem i określeniem długości pasów na podstawie pomiaru powierzchni wykonanego zabiegu oraz średniej odległości pomiędzy pasami (np. przy pomocy: dalmierza, taśmy mierniczej, GPS, itp.). Dopuszcza się tolerancję +/- 10%. Sprawdzenie wymaganej szerokości pasów zostanie wykonane miarą prostopadle do osi pasa w ilości zawartej w Tabeli parametrów.

(rozliczenie z dokładnością do dwóch miejsc po przecinku)

<i>Nr</i>	<i>Kod czynności do rozliczenia</i>	<i>Kod czynn. / materiału do wyceny</i>	<i>Opis kodu czynności</i>	<i>Jednostka miary czynn. rozl.</i>
56	WYK-PASK	WYK-PASK	Zdarcie pokrywy pasami – sprzężajem konnym	KMTR
57	WYK-PASKO	WYK-PASKO	Zdarcie pokrywy pasami – sprzężajem konnym pod okapem drzewostanu	KMTR

Standard technologii prac obejmuje:

zdarcie pokrywy gleby pasami (szerokość \geq 40 cm), wraz z poprawieniem pasów,

Uwagi:

- odległość pomiędzy środkami pasów zawarta jest w Tabeli parametrów.

Procedura odbioru:

- odbiór prac nastąpi poprzez zweryfikowanie prawidłowości ich wykonania z opisem czynności i zleceniem i określeniem długości pasów na podstawie pomiaru powierzchni wykonanego zabiegu oraz średniej odległości pomiędzy pasami (np. przy pomocy: dalmierza, taśmy mierniczej, GPS, itp.).

- sprawdzenie szerokości pasów zostanie wykonane wyrywkowo miarą prostopadle do osi pasa .

(rozliczenie z dokładnością do dwóch miejsc po przecinku)

<i>Nr</i>	<i>Kod czynności do rozliczenia</i>	<i>Kod czynn. / materiału do wyceny</i>	<i>Opis kodu czynności</i>	<i>Jednostka miary czynn. rozl.</i>
58	WYK-TAL30	WYK-TAL30	Zdarcie pokrywy na talerzach 30 cm x 30 cm	TSZT
59	WYK-TAL40	WYK-TAL40	Zdarcie pokrywy na talerzach 40 cm x 40 cm	TSZT
60	WYK-TAL60	WYK-TAL60	Zdarcie pokrywy na talerzach 60 cm x 60 cm	TSZT
61	WYK-PL12	WYK-PL12	Zdarcie pokrywy na placówkach o średnicy 1,2 m	TSZT
62	WYK-PL2.2	WYK-PL2.2	Zdarcie pokrywy na placówkach o wymiarach 2,2mx2,2m	TSZT
63	WYK-TALOK	WYK-TALOK	Zdarcie pokrywy na talerzach pod okapem drzewostanu o wymiarach 40 cm x 40 cm	TSZT
64	POP-TAL	POP-TAL	Poprawianie talerzy - w poprawkach	TSZT

Standard technologii obejmuje:

ręczne zdarcie pokrywy gleby na talerzach lub placówkach przy pomocy motyki, szpadla lub innych narzędzi do gleby mineralnej w ilości i więźbie zawartej w zleceniu,
poprawianie talerzy według potrzeb na gruncie,
ręczne usunięcie chwastów i wytrząśnięcie próchnicy ze zdartej pokrywy gleby.

Procedura odbioru:

- odbiór prac nastąpi poprzez zweryfikowanie prawidłowości ich wykonania z opisem czynności i zleceniem oraz określenie ilości wykonanych talerzy, placówek, poprzez ich policzenie na całej powierzchni lub na powierzchniach próbnych nie mniejszych niż 2 ary na każdy rozpoczęty HA i odniesienie tej ilości do całej powierzchni, na której wykonywano przygotowanie gleby w talerze lub placówki. Oznaczenie powierzchni próbnych – na żądanie stron. Na podstawie pomiaru wykonanego na powierzchniach próbnych określana jest również więźba wykonanych talerzy i placówek. Dopuszcza

się tolerancję +/- 10% w wykonaniu w stosunku do więźby podanej w zleceniu (nie dotyczy sytuacji, w których nieregularność wynika z braku możliwości jej utrzymania z przyczyn obiektywnych np. pniaki, zabagnienia itp.).

(rozliczenie z dokładnością do dwóch miejsc po przecinku)

<i>Nr</i>	<i>Kod czynności do rozliczenia</i>	<i>Kod czynn. / materiału do wyceny</i>	<i>Opis kodu czynności</i>	<i>Jednostka miary czynn. rozl.</i>
65	PRZ-PAS	PRZ-PAS	Przekopanie gleby na pasach w miejscu sadzenia	KMTR

Standard technologii prac obejmuje:

przekopanie i spulchnienie gleby na pasach w miejscu sadzenia na głębokość minimum 25 cm; w warunkach górskich minimum 15 cm.

Procedura odbioru:

- odbiór prac nastąpi poprzez zweryfikowanie prawidłowości ich wykonania z opisem czynności i zleceniem oraz określeniem długości pasów na podstawie pomiaru powierzchni wykonanego zabiegu oraz średniej odległości pomiędzy pasami (np. przy pomocy: dalmierza, taśmy mierniczej, GPS, itp).
- głębokość przekopania i spulchnienia zostanie zweryfikowana w sposób jednoznacznie potwierdzający jakość wykonanych prac, poprzez wciskanie w pasy odpowiedniej długości palika (pręta) o średnicy nie wpływającej na jakość pomiaru.

(rozliczenie z dokładnością do dwóch miejsc po przecinku)

<i>Nr</i>	<i>Kod czynności do rozliczenia</i>	<i>Kod czynn. / materiału do wyceny</i>	<i>Opis kodu czynności</i>	<i>Jednostka miary czynn. rozl.</i>
66	PRZ-TALSA	PRZ-TALSA	Przekopanie gleby na talerzach w miejscu sadzenia	TSZT
67	PRZ-PL12	PRZ-PL12	Przekopanie gleby na placówkach o średnicy 1,2m	TSZT

<i>Nr</i>	<i>Kod czynności do rozliczenia</i>	<i>Kod czynn. / materiału do wyceny</i>	<i>Opis kodu czynności</i>	<i>Jednostka miary czynn. rozl.</i>
68	PRZ-PL2.2	PRZ-PL2.2	Przekopanie gleby na placówkach o wymiarach 2,2mx2,2m	TSZT

Standard technologii prac obejmuje:

przekopanie i spulchnienie gleby na talerzach, placówkach na minimalną głębokość zawartą w Tabeli parametrów.

Uwagi:

- przekopanie gleby w talerzach dotyczy powierzchni minimum 30x30 cm w środku talerza, przekopanie na placówkach o średnicy 1,2 i o wymiarach 2,2 m x 2,2 m dotyczy powierzchni całej placówki.

Procedura odbioru:

- odbiór prac nastąpi poprzez zweryfikowanie prawidłowości ich wykonania z opisem czynności i zleceniem oraz określenie ilości przekopanych talerzy, placówek, poprzez ich policzenie na powierzchniach próbnych nie mniejszych niż 2 ary na każdy rozpoczęty HA i odniesienie tej ilości do całej powierzchni, na której wykonywano przygotowanie gleby w talerze lub placówki. Oznaczenie powierzchni próbnych - na żądanie stron. Dopuszcza się tolerancję +/- 10% w ilości przekopanych talerzy i placówek w stosunku do ilości podanej w zleceniu (nie dotyczy sytuacji, w których różnica ilości wynika z braku możliwości wykonania z przyczyn obiektywnych np. lokalizacja pniaków, lokalne zabagnienia itp.). Głębokość przekopania zostanie zweryfikowana w sposób jednoznacznie potwierdzający jakość wykonanych prac, poprzez wciskanie w talerze lub placówki odpowiedniej długości palika (pręta) o średnicy nie wpływającej na jakość pomiaru.

(rozliczenie z dokładnością do dwóch miejsc po przecinku)

<i>Nr</i>	<i>Kod czynności do rozliczenia</i>	<i>Kod czynn. / materiału do wyceny</i>	<i>Opis kodu czynności</i>	<i>Jednostka miary czynn. rozl.</i>
69	WYK KOPC	WYK-KOPRM, WYK-KOPRD GODZ GLE	Wykonanie kopczyków	TSZT

Standard technologii prac obejmuje:

zdarcie i odłożenie pokrywy gleby,
 doniesienie ziemi lub substratu,
 usypanie i formowanie kopczyków o wymiarach zawartych w Tabeli parametrów w więźbie (odległości pomiędzy środkami sąsiednich kopczyków) zawartej w Tabeli parametrów lub ich ilości określonej w zleceniu.

Uwagi:

- kopczyki zostaną wykonane z miejscowej gleby lub dowiezionej z miejsca wskazanego przez Zamawiającego. Dowóz gleby stanowi wówczas oddzielną czynność GODZ GLE.

Procedura odbioru:

- odbiór prac nastąpi poprzez zweryfikowanie prawidłowości ich wykonania z opisem czynności i zleceniem oraz określenie ilości wykonanych kopczyków, poprzez ich policzenie na powierzchniach próbnych nie mniejszych niż 2 ary na każdy rozpoczęty HA i odniesienie tej ilości do całej powierzchni, na której wykonywano przygotowanie gleby. Oznaczenie powierzchni próbnych – na żądanie stron. Dopuszcza się tolerancję +/- 10% w ilości wykonanych kopczyków w stosunku do ilości podanej w zleceniu (nie dotyczy sytuacji, w których różnica ilości wynika z braku możliwości wykonania z przyczyn obiektywnych np. lokalizacja pniaków, lokalne zabagnienia itp.) Na podstawie pomiaru wykonanego na powierzchniach próbnych określana jest również więźba wykonanych kopczyków. Dopuszcza się tolerancję +/- 10% w wykonaniu w stosunku do więźby podanej w zleceniu (nie dotyczy sytuacji, w których nieregularność wynika z braku możliwości jej utrzymania z przyczyn obiektywnych np. pniaki, zabagnienia itp.).

(rozliczenie z dokładnością do dwóch miejsc po przecinku)

<i>Nr</i>	<i>Kod czynności do rozliczenia</i>	<i>Kod czynn. / materiału do wyceny</i>	<i>Opis kodu czynności</i>	<i>Jednostka miary czynn. rozl.</i>
70	WYK-PLWY	WYK-PLWY1, WYK-PLWY2 GODZ GLE	Wykonanie placówek wywyższonych	TSZT

Standard technologii prac obejmuje:

zdarcie i odłożenie pokrywy gleby,
 podwyższenie placówki o około 0,4 m wraz z doniesieniem lub wykorzystaniem (wykopaniem) miejscowej gleby (górną powierzchnia placówki powinna być równoległa w stosunku do otaczającego ją gruntu) w więźbie (odległości pomiędzy środkami sąsiednich placówek) zawartej w Tabeli parametrów lub ich ilości określonej w zleceniu.

Uwagi:

- średnica placówki powinna wynosić minimum 1,2 m lub minimum 2 m,
- placówki zostaną wykonane z miejscowej gleby lub dowiezionej. Dowóz gleby stanowi wówczas oddzielną czynność GODZ GLE.

Procedura odbioru:

- odbiór prac nastąpi poprzez zweryfikowanie prawidłowości ich wykonania z opisem czynności i zleceniem i policzenie placówek na powierzchniach do 1 HA, a na powierzchniach powyżej 1 ha określenie ilości na podstawie zmierzonej powierzchni i więźby określonej na podstawie reprezentatywnej/reprezentatywnych powierzchni próbnej/próbných. Pomiar więźby należy dokonać dla 10% placówek. Jako punkt odniesienia przy pomiarze więźby należy przyjąć środek placówki. Dopuszcza się tolerancję +/- 10% w wykonaniu w stosunku do więźby podanej w zleceniu (nie dotyczy sytuacji, w których nieregularność wynika z braku możliwości jej utrzymania z przyczyn obiektywnych np. lokalizacja pni, lokalne zabagnienia itp.).

(rozliczenie z dokładnością do dwóch miejsc po przecinku)

<i>Nr</i>	<i>Kod czynności do rozliczenia</i>	<i>Kod czynn. / materiału do wyceny</i>	<i>Opis kodu czynności</i>	<i>Jednostka miary czynn. rozl.</i>
71	WYK-RABAT	WYK-RABAT	Wykonanie rabatowałków	KMTR

Standard technologii prac obejmuje:

zdarcie i odłożenie pokrywy gleby,
wykopanie gleby oraz jej rozłożenie i uformowanie rabatowałka np. przy pomocy szpadla.

Uwagi:

- minimalna wysokość rabatowałka i minimalna szerokość u podstawy oraz odległość pomiędzy środkami rabatowałków zawarta jest w Tabeli parametrów,
- rabatowałki zostaną wykonane z miejscowej gleby.

Procedura odbioru:

- odbiór prac nastąpi poprzez zweryfikowanie prawidłowości ich wykonania z opisem czynności i zleceniem i określeniem długości rabatowałków na podstawie pomiaru powierzchni wykonanego zabiegu oraz średniej odległości pomiędzy pasami (np. przy pomocy: dalmierza, taśmy mierniczej, GPS, itp).
- sprawdzenie szerokości rabatowałka zostanie wrywkowo wykonane miarą prostopadle do jego osi.
- sprawdzenie wysokości rabatowałków zostanie wrywkowo wykonane miarą prostopadle do podłoża .

(rozliczenie z dokładnością do dwóch miejsc po przecinku)

<i>Nr</i>	<i>Kod czynności do rozliczenia</i>	<i>Kod czynn. / materiału do wyceny</i>	<i>Opis kodu czynności</i>	<i>Jednostka miary czynn. rozl.</i>
72	WYK-DOŁRM	WYK-DOŁRM	Wykonanie dołków o wymiarach 40 x 40 x 40 cm w glebie bez zdartej pokrywy	TSZT

Standard technologii prac obejmuje:

zdarcie i odłożenie pokrywy gleby,
ręczne wykonanie dołków np. przy pomocy szpadla, o wymiarach 40 x 40 x 40 cm, w więźbie (odległości pomiędzy środkami sąsiednich dołków) zawartej w Tabeli parametrów lub ich ilości określonej w zleceniu,
ręczne usunięcie chwastów i wytrząśnięcie próchnicy ze zdartej pokrywy gleby.

Procedura odbioru:

- odbiór prac nastąpi poprzez zweryfikowanie prawidłowości ich wykonania z opisem czynności i zleceniem oraz określenie ilości wykonanych dołków poprzez ich policzenie na powierzchniach próbnych nie mniejszych niż 2 ary na każdy rozpoczęty HA i odniesienie tej ilości do całej powierzchni, na której wykonywano przygotowanie gleby w dołki. Oznaczenie powierzchni próbnych – na żądanie stron. Dopuszcza się tolerancję +/- 10% w ilości wykonanych dołków w stosunku do ilości podanej w zleceniu (nie dotyczy sytuacji, w których różnica ilości wynika z braku możliwości wykonania z przyczyn obiektywnych np. lokalizacja pniaków, lokalne zabagnienia itp.) Na podstawie pomiaru wykonanego na powierzchniach próbnych określana jest również więźba wykonanych dołków. Dopuszcza się tolerancję +/- 10% w wykonaniu w stosunku do więźby podanej w zleceniu (nie dotyczy sytuacji, w których nieregularność wynika z braku możliwości jej utrzymania z przyczyn obiektywnych np. pniaki, zabagnienia itp.).

(rozliczenie z dokładnością do dwóch miejsc po przecinku)

<i>Nr</i>	<i>Kod czynności do rozliczenia</i>	<i>Kod czynn. / materiału do wyceny</i>	<i>Opis kodu czynności</i>	<i>Jednostka miary czynn. rozl.</i>
73	WYK-PASCZ	WYK-PASCZ	Wyorywanie bruzd pługiem leśnym na powierzchni pow. 0,50 ha	KMTR
74	WYK-PA5CZ	WYK-PA5CZ	Wyorywanie bruzd pługiem leśnym na pow. do 0,50 ha	KMTR
75	WYK-PASCP	WYK-PASCP	Wyorywanie bruzd pługiem leśnym pod okapem	KMTR
76	WYK-PWA	WYK-PWA	Wyorywanie bruzd pługiem leśnym z wywyższeniem dna bruzdy na powierzchni powyżej 0,50 ha	KMTR
77	WYK-P5WA	WYK-P5WA	Wyorywanie bruzd pługiem leśnym z wywyższeniem dna bruzdy na pow. do 0,5 ha	KMTR

Standard technologii prac obejmuje:

mechaniczne wyoranie bruzd pługiem dwuodkładnicowym lub wyoranie bruzd z wywyższeniem dna bruzdy.

Uwagi:

- orkę na gniazdach i w lukach, bez względu na ich sumaryczną powierzchnię w wydzieleniu traktuje się, jako wyorywanie bruzd na pow. do 0,5 ha,
- odległość pomiędzy środkami bruzd, minimalna szerokość bruzd oraz minimalna wysokość naoranego wałka zawarta jest w Tabeli parametrów. Bruzdy powinny być możliwie płytkie i odsłaniać warstwę gleby mineralnej nie głębiej niż do około 5 cm. Orka co do zasady ma umożliwiać tylko usuwanie wierzchniej, zadarnionej lub pokrytej nierozłożoną ściółką warstwy gleby, a w uzasadnionych przypadkach (po uzgodnieniu z Zamawiającym i ujęciu w zleceniu) ww. parametr głębokości może być większy,
- czynność wyorania bruzd wraz z wywyższeniem dna należy wykonać pługiem do wywyższania dna bruzdy; wysokość naoranego wałka (wywyższenie dna bruzdy) zawarta jest w Tabeli parametrów,
- szczegółowe wskazanie kierunku przebiegu bruzd, pasów przekazuje Zamawiający podczas wprowadzenia Wykonawcy na powierzchnię.

Procedura odbioru:

- odbiór prac nastąpi poprzez zweryfikowanie prawidłowości ich wykonania z opisem czynności i zleceniem i określeniem długości bruzd na podstawie pomiaru powierzchni wykonanego zabiegu oraz średniej odległości między pasami (np. przy

pomocy: dalmierza, taśmy mierniczej, GPS itp.). sprawdzenie szerokości bruzd i pasów zostanie wykonane wyrywkowo miarą prostopadle do osi bruzdy lub pasa sprawdzenie głębokości bruzd zostanie wykonane wyrywkowo miarą prostopadle do dna bruzdy, na jednej z jej ścianek bocznych.

(rozliczenie z dokładnością do dwóch miejsc po przecinku)

<i>Nr</i>	<i>Kod czynności do rozliczenia</i>	<i>Kod czynn. / materiału do wyceny</i>	<i>Opis kodu czynności</i>	<i>Jednostka miary czynn. rozl.</i>
78	WYK-POGCZ	WYK-POGCZ	Wyorywanie bruzd pługiem leśnym z pogłębiaczem na powierzchni pow. 0,5 ha	KMTR
79	WYK-P5GCP	WYK-P5GCP	Wyorywanie bruzd pługiem leśnym z pogłębiaczem na pow. do 0,5 ha	KMTR

Standard technologii prac obejmuje:

mechaniczne wyoranie bruzd pługiem dwuodkładnicowym z pogłębiaczem.

Uwagi:

- odległość pomiędzy środkami bruzd oraz minimalna szerokość bruzd jest zawarta w Tabeli parametrów. Bruzdy powinny być możliwie płytkie i odsłaniać warstwę gleby mineralnej nie głębiej niż do około 5 cm. Orka co do zasady ma umożliwiać tylko usuwanie wierzchniej, zadarnionej lub pokrytej nierozłożoną ściółką warstwy gleby, a w uzasadnionych przypadkach (po uzgodnieniu z Zamawiającym i ujęciu w zleceniu) ww. parametr głębokości może być większy,
- szczegółowe wskazanie kierunku przebiegu bruzd, pasów przekazuje Zamawiający podczas wprowadzenia Wykonawcy na powierzchnię,
- w trakcie wykonywania przygotowania gleby pług musi być zagregowany z pogłębiaczem zapewniającym spulchnienie gleby w środku bruzdy na głębokość minimum 25 cm.

Procedura odbioru:

- odbiór prac nastąpi poprzez zweryfikowanie prawidłowości ich wykonania z opisem czynności i zleceniem i określeniem długości bruzd na podstawie pomiaru powierzchni wykonanego zabiegu oraz średniej odległości pomiędzy bruzdami (np. przy pomocy: dalmierza, taśmy mierniczej, GPS, itp.). sprawdzenie szerokości bruzd zostanie wykonane wyrywkowo miarą prostopadle do osi bruzdy lub pasa. sprawdzenie głębokości bruzd zostanie wykonane wyrywkowo miarą prostopadle do dna bruzdy, na jednej z jej ścianek bocznych .

- głębokość spulchnienia zostanie zweryfikowana w sposób jednoznacznie potwierdzający jakość wykonanych prac, poprzez wciskanie w bruzdy odpowiedniej długości palika (pręta) o średnicy nie wpływającej na jakość pomiaru.

(rozliczenie z dokładnością do dwóch miejsc po przecinku)

<i>Nr</i>	<i>Kod czynności do rozliczenia</i>	<i>Kod czynn. / materiału do wyceny</i>	<i>Opis kodu czynności</i>	<i>Jednostka miary czynn. rozl.</i>
80	WYK-FRE CZ	WYK-FRE CZ	Przygotowanie gleby frezem w pasy	KMTR

Standard technologii prac obejmuje:

mechaniczne wykonanie pasów przy pomocy freza leśnego, poprzez spulchnienie gleby na pasach.

Uwagi:

- odległość pomiędzy środkami pasów, minimalna szerokość pasa oraz minimalna głębokość spulchnienia gleby na pasach zawarta jest w Tabeli parametrów,
- szczegółowe wskazanie kierunku przebiegu pasów Zamawiający przekazuje w zleceniu i w trakcie wprowadzania Wykonawcy na pozycję, na której wykonywany będzie zabieg.

Procedura odbioru:

- odbiór prac nastąpi poprzez zweryfikowanie prawidłowości ich wykonania z opisem czynności i zleceniem i określeniem długości pasów na podstawie pomiaru powierzchni wykonanego zabiegu oraz średniej odległości pomiędzy pasami (np. przy pomocy: dalmierza, taśmy mierniczej, GPS, itp).
- sprawdzenie szerokości pasów zostanie wykonane wrywkowo miarą prostopadle do osi pasa .
- głębokość spulchnienia zostanie zweryfikowana w sposób jednoznacznie potwierdzający jakość wykonanych prac, poprzez wciskanie w bruzdy odpowiedniej długości palika (pręta) o średnicy nie wpływającej na jakość pomiaru.

(rozliczenie z dokładnością do dwóch miejsc po przecinku)

<i>Nr</i>	<i>Kod czynności do rozliczenia</i>	<i>Kod czynn. / materiału do wyceny</i>	<i>Opis kodu czynności</i>	<i>Jednostka miary czynn. rozl.</i>
81	WAŁ KROK	WAŁ KROK	Przygotowanie gleby pod odnowienia naturalne wałem Krokowskiego	HA
82	NAT-WPGBT	NAT-WPGBT	Przygotowanie powierzchni pod odnowienie naturalne broną talerzową	HA

Standard technologii prac obejmuje:

specjalne przygotowanie gleby pod odnowienia naturalne (celem inicjowania bądź wzrostu ich efektywności) zarówno w nalotach, jak i na powierzchniach pozrębowych, wykonywane sprzętem zawieszonym na ciągniku.

Uwagi:

- szerokość, długość robocza, oraz rozstaw pasów zawarte są w Tabeli parametrów,
- szczegółowe wskazanie kierunku przebiegu pasów Zamawiający przekazuje w zleceniu i w trakcie wprowadzania Wykonawcy na pozycję, na której wykonywany będzie zabieg.

Procedura odbioru:

Odbiór prac nastąpi poprzez zweryfikowanie prawidłowości ich wykonania z opisem czynności i zleceniem oraz ustalenie powierzchni wykonanego zabiegu dla:

- całych wydzieleń - przyjmuje się wartości z opisu taksacyjnego lub LMN z ewentualnym pomniejszeniem o istniejące w wydzielaniu elementy nie objęte zabiegiem takie jak: kępy drzewostanu, bagna itp.,
- fragmentów wydzieleń – dokonuje się pomiarów powierzchni.

(rozliczenie z dokładnością do dwóch miejsc po przecinku)

<i>Nr</i>	<i>Kod czynności do rozliczenia</i>	<i>Kod czynn. / materiału do wyceny</i>	<i>Opis kodu czynności</i>	<i>Jednostka miary czynn. rozl.</i>
83	WYK-FREZ	WYK-FREZ	Przygotowanie gleby pługiem aktywnym z pogłębiaczem	KMTR

Standard technologii prac obejmuje:

mechaniczne wykonanie pasów przy pomocy pługa aktywnego z pogłębiaczem

Uwagi:

- odległość pomiędzy środkami pasów, szerokość bruzdy i głębokość spulchnienia zawarta jest w Tabeli parametrów,
- szczegółowe wskazanie kierunku przebiegu pasów przekazuje Zamawiający podczas wprowadzenia Wykonawcy na powierzchnię.

Procedura odbioru:

- odbiór prac nastąpi poprzez zweryfikowanie prawidłowości ich wykonania z opisem czynności i zleceniem i określeniem długości pasów na podstawie pomiaru powierzchni wykonanego zabiegu oraz średniej odległości pomiędzy pasami (np. przy pomocy: dalmierza, taśmy mierniczej, GPS, itp),
- sprawdzenie szerokości pasów zostanie wykonane wrywkowo miarą prostopadle do osi pasa,
- głębokość spulchnienia zostanie zweryfikowana w sposób jednoznacznie potwierdzający jakość wykonanych prac, poprzez wciskanie w bruzdy odpowiedniej długości palika (pręta) o średnicy nie wpływającej na jakość pomiaru.

(rozliczenie z dokładnością do dwóch miejsc po przecinku)

<i>Nr</i>	<i>Kod czynności do rozliczenia</i>	<i>Kod czynn. / materiału do wyceny</i>	<i>Opis kodu czynności</i>	<i>Jednostka miary czynn. rozl.</i>
84	WYK-FREZ2	WYK-FREZ2	Przygotowanie gleby pługiem aktywnym bez pogłębienia	KMTR

Standard technologii prac obejmuje:

mechaniczne wykonanie pasów przy pomocy pługa aktywnego bez pogłębiacza.

Uwagi:

- odległość pomiędzy środkami pasów oraz szerokość bruzdy zawarta jest w Tabeli parametrów,
- szczegółowe wskazanie kierunku przebiegu pasów Zamawiający przekazuje w zleceniu i w trakcie wprowadzania Wykonawcy na pozycję, na której wykonywany będzie zabieg.

Procedura odbioru:

- odbiór prac nastąpi poprzez zweryfikowanie prawidłowości ich wykonania z opisem czynności i zleceniem i określeniem długości pasów na podstawie pomiaru powierzchni wykonanego zabiegu oraz średniej odległości pomiędzy pasami (np. przy pomocy: dalmierza, taśmy mierniczej, GPS, itp),

- sprawdzenie szerokości bruzdy zostanie wykonane wyrywkowo miarą prostopadle do osi pasa.

(rozliczenie z dokładnością do dwóch miejsc po przecinku)

<i>Nr</i>	<i>Kod czynności do rozliczenia</i>	<i>Kod czynn. / materiału do wyceny</i>	<i>Opis kodu czynności</i>	<i>Jednostka miary czynn. rozl.</i>
85	WYK WAŁK	WYK WAŁK	Przygotowanie gleby pługofrezarką	KMTR

Standard technologii prac obejmuje:

mechaniczne wykonanie wałków przy pomocy pługofrezarki poprzez naoranie wałków.

Uwagi:

- odległość pomiędzy środkami wałków oraz wysokość wałka zawarta jest w Tabeli parametrów,
- naorane wałki powinny mieć w przekroju kształt trapezu,
- szczegółowe wskazanie kierunku przebiegu pasów Zamawiający przekazuje w zleceniu.

Procedura odbioru:

- odbiór prac nastąpi poprzez zweryfikowanie prawidłowości ich wykonania z opisem czynności i zleceniem i określeniem długości pasów na podstawie pomiaru powierzchni wykonanego zabiegu oraz średniej odległości pomiędzy pasami (np. przy pomocy: dalmierza, taśmy mierniczej, GPS, itp),
- sprawdzenie wysokości wałków zostanie wyrywkowo wykonane miarą prostopadle do podłoża.

(rozliczenie z dokładnością do dwóch miejsc po przecinku)

<i>Nr</i>	<i>Kod czynności do rozliczenia</i>	<i>Kod czynn. / materiału do wyceny</i>	<i>Opis kodu czynności</i>	<i>Jednostka miary czynn. rozl.</i>
86	ORKA-3UC	ORKA-3UC	Orka pełna na głębokość do 30 cm	HA

<i>Nr</i>	<i>Kod czynności do rozliczenia</i>	<i>Kod czynn. / materiału do wyceny</i>	<i>Opis kodu czynności</i>	<i>Jednostka miary czynn. rozl.</i>
87	ORKA-5UC	ORKA-5UC	Orka pełna na głębokość do 50 cm	HA

Standard technologii prac obejmuje:

pionowe przemieszczenie warstwy gleby poprzez mechaniczne oddzielenie częściowe lub całkowite pasa przygotowywanej gleby (skiby) od całości uprawianej gleby, a następnie jej odwrócenie i pokruszenie,
 orka pełna na głębokość do 30 cm (+/- 5 cm) lub do 50 cm (+/- 5 cm).

Procedura odbioru:

Odbiór prac nastąpi poprzez zweryfikowanie prawidłowości ich wykonania z opisem czynności i zleceniem oraz ustalenie powierzchni wykonanego zabiegu dla:

- całych wydzieł - przyjmuje się wartości z opisu taksacyjnego lub LMN z ewentualnym pomniejszeniem o istniejące w wydzieleniu elementy nie objęte zabiegiem takie jak: kępy drzewostanu, bagna itp.,
- fragmentów wydzieł – dokonuje się pomiarów powierzchni.

(rozliczenie z dokładnością do dwóch miejsc po przecinku)

<i>Nr</i>	<i>Kod czynności do rozliczenia</i>	<i>Kod czynn. / materiału do wyceny</i>	<i>Opis kodu czynności</i>	<i>Jednostka miary czynn. rozl.</i>
88	SPUL-UC	SPUL-UC	Spulchnianie gleby pogłębiaczem	HA
89	SPUL-BC	SPUL-BC	Spulchnianie gleby w bruzdach pogłębiaczem	KMTR

Standard technologii prac obejmuje:

spulchnienie gleby pogłębiaczem

Uwagi:

- głębokość spulchnienia zawarta jest w Tabeli parametrów,

Procedura odbioru:

- dla jednostki miary HA odbiór prac nastąpi poprzez zweryfikowanie prawidłowości ich wykonania z opisem czynności i zleceniem oraz ustalenie powierzchni wykonanego zabiegu dla:
 - całych wydzieleń - przyjmuje się wartości z opisu taksacyjnego lub LMN z ewentualnym pomniejszeniem o istniejące w wydzieleniu elementy nie objęte zabiegiem takie jak: kępy drzewostanu, bagna itp.,
 - fragmentów wydzieleń – dokonuje się pomiarów powierzchni.
- dla jednostki miary KMTR odbiór prac nastąpi poprzez zweryfikowanie prawidłowości ich wykonania z opisem czynności i zleceniem i określeniem długości bruzd na podstawie pomiaru powierzchni wykonanego zabiegu oraz średniej odległości między pasami (np. przy pomocy: dalmierza, taśmy mierniczej, GPS, itp).
- głębokość spulchnienia zostanie zweryfikowana w sposób jednoznacznie potwierdzający jakość wykonanych prac, poprzez wciskanie w spulchniony obszar odpowiedniej długości palika (pręta) o średnicy nie wpływającej na jakość pomiaru.

(rozliczenie SPUL-UC z dokładnością do dwóch miejsc po przecinku, SPUL-BC do jednego miejsca)

<i>Nr</i>	<i>Kod czynności do rozliczenia</i>	<i>Kod czynn. / materiału do wyceny</i>	<i>Opis kodu czynności</i>	<i>Jednostka miary czynn. rozl.</i>
90	SPUL-GZ	SPUL-GZ	Spulchnianie gleby glebogryzarką zmechanizowaną	HA

Standard technologii prac obejmuje:

spulchnienie gleby glebogryzarką.

Uwagi:

- głębokość spulchnienia zawarta jest w Tabeli parametrów,

Procedura odbioru:

Odbiór prac nastąpi poprzez zweryfikowanie prawidłowości ich wykonania z opisem czynności i zleceniem oraz ustalenie powierzchni wykonanego zabiegu dla:

- całych wydzieleń - przyjmuje się wartości z opisu taksacyjnego lub LMN z ewentualnym pomniejszeniem o istniejące w wydzieleniu elementy nie objęte zabiegiem takie jak: kępy drzewostanu, bagna itp.,
- fragmentów wydzieleń – dokonuje się pomiarów powierzchni.

(rozliczenie z dokładnością do dwóch miejsc po przecinku)

<i>Nr</i>	<i>Kod czynności do rozliczenia</i>	<i>Kod czynn. / materiału do wyceny</i>	<i>Opis kodu czynności</i>	<i>Jednostka miary czynn. rozl.</i>
91	WYK-DOŁŚW	WYK-DOŁŚW	Wykonanie dołków świdrem ręcznym z napędem spalinowym (z pomocnikiem).	TSZT
92	WYK-DOŁŚS	WYK-DOŁŚS	Wykonanie dołków pod sadzonki świdrem ręcznym z napędem spalinowym.	TSZT

Standard technologii prac obejmuje:

ręczne wykonanie dołków przy pomocy świdra z napędem spalinowym (z pomocnikiem lub bez),

Uwagi:

- więźba oraz wymiary dołków są zawarte w Tabeli parametrów,

Procedura odbioru:

- odbiór prac nastąpi poprzez zweryfikowanie prawidłowości ich wykonania z opisem czynności i zleceniem oraz określenie ilości wykonanych dołków poprzez ich policzenie na powierzchniach próbnych nie mniejszych niż 2 ary na każdy rozpoczęty HA i odniesienie tej ilości do całej powierzchni, na której wykonywano przygotowanie gleby w dołki. Oznaczenie powierzchni próbnych – na żądanie stron. Dopuszcza się tolerancję +/- 10% w ilości wykonanych dołków w stosunku do ilości podanej w zleceniu (nie dotyczy sytuacji, w których różnica ilości wynika z braku możliwości wykonania z przyczyn obiektywnych np. lokalizacja pniaków, lokalne zabagnienia itp.) Na podstawie pomiaru wykonanego na powierzchniach próbnych określana jest również więźba wykonanych dołków. Dopuszcza się tolerancję +/- 10% w wykonaniu w stosunku do więźby podanej w zleceniu (nie dotyczy sytuacji, w których nieregularność wynika z braku możliwości jej utrzymania z przyczyn obiektywnych np. pniaki, zabagnienia itp.).

(rozliczenie z dokładnością do dwóch miejsc po przecinku)

<i>Nr</i>	<i>Kod czynności do rozliczenia</i>	<i>Kod czynn. / materiału do wyceny</i>	<i>Opis kodu czynności</i>	<i>Jednostka miary czynn. rozl.</i>
93	WYK-DOL-C	WYK-DOL-C GODZ WDC	Wykonanie dołków ciągnikowym świdrem glebowym	TSZT

Standard technologii prac obejmuje:

wykonanie dołków przy pomocy świdra zawieszanego na ciągniku.

Uwagi:

- więźba oraz wymiary dołków są zawarte w Tabeli parametrów,

Procedura odbioru:

- odbiór prac nastąpi poprzez zweryfikowanie prawidłowości ich wykonania z opisem czynności i zleceniem oraz określenie ilości wykonanych dołków poprzez ich policzenie na powierzchniach próbnych nie mniejszych niż 2 ary na każdy rozpoczęty HA i odniesienie tej ilości do całej powierzchni, na której wykonywano przygotowanie gleby w dołki. Oznaczenie powierzchni próbnych – na żądanie stron. Dopuszcza się tolerancję +/- 10% w ilości wykonanych dołków w stosunku do ilości podanej w zleceniu (nie dotyczy sytuacji, w których różnica ilości wynika z braku możliwości wykonania z przyczyn obiektywnych np. lokalizacja pniaków, lokalne zabagnienia itp.) Na podstawie pomiaru wykonanego na powierzchniach próbnych określana jest również więźba wykonanych dołków. Dopuszcza się tolerancję +/- 10% w wykonaniu w stosunku do więźby podanej w zleceniu (nie dotyczy sytuacji, w których nieregularność wynika z braku możliwości jej utrzymania z przyczyn obiektywnych np. pniaki, zabagnienia itp.)

(rozliczenie z dokładnością do dwóch miejsc po przecinku)

<i>Nr</i>	<i>Kod czynności do rozliczenia</i>	<i>Kod czynn. / materiału do wyceny</i>	<i>Opis kodu czynności</i>	<i>Jednostka miary czynn. rozl.</i>
94	WYRW-C	WYRW-C	Wyrównywanie powierzchni włóką	HA

Standard technologii prac obejmuje:

wyrównywanie powierzchni gleby poprzez przejazd w różnych kierunkach z agregowanym urządzeniem.

Procedura odbioru:

Odbiór prac nastąpi poprzez zweryfikowanie prawidłowości ich wykonania z opisem czynności i zleceniem oraz ustalenie powierzchni wykonanego zabiegu dla:

- całych wydzieleń - przyjmuje się wartości z opisu taksacyjnego lub LMN z ewentualnym pomniejszeniem o istniejące w wydzieleniu elementy nie objęte zabiegiem takie jak: kępy drzewostanu, bagna itp.,
- fragmentów wydzieleń – dokonuje się pomiarów powierzchni.

(rozliczenie z dokładnością do dwóch miejsc po przecinku)

<i>Nr</i>	<i>Kod czynności do rozliczenia</i>	<i>Kod czynn. / materiału do wyceny</i>	<i>Opis kodu czynności</i>	<i>Jednostka miary czynn. rozl.</i>
95	WAŁ-UC	WAŁ-UC	Wałowanie pełnej orki	HA

Standard technologii prac obejmuje:

wałowanie powierzchni po pełnej orce poprzez przejazd z agregowanym urządzeniem,

Procedura odbioru:

Odbiór prac nastąpi poprzez zweryfikowanie prawidłowości ich wykonania z opisem czynności i zleceniem oraz ustalenie powierzchni wykonanego zabiegu dla:

- całych wydzieleń - przyjmuje się wartości z opisu taksacyjnego lub LMN z ewentualnym pomniejszeniem o istniejące w wydzieleniu elementy nie objęte zabiegiem takie jak: kępy drzewostanu, bagna itp.,
- fragmentów wydzieleń – dokonuje się pomiarów powierzchni.

(rozliczenie z dokładnością do dwóch miejsc po przecinku)

<i>Nr</i>	<i>Kod czynności do rozliczenia</i>	<i>Kod czynn. / materiału do wyceny</i>	<i>Opis kodu czynności</i>	<i>Jednostka miary czynn. rozl.</i>
96	WYK-RAB1	WYK-RA0B1, WYK-RA0L1, WYK-RA2B1, WYK-RA2L1, WYK-RA4B1,	Wykonanie rabatowałków pługiem specjalistycznym 1-odkładnicowym	KMTR

<i>Nr</i>	<i>Kod czynności do rozliczenia</i>	<i>Kod czynn. / materiału do wyceny</i>	<i>Opis kodu czynności</i>	<i>Jednostka miary czynn. rozl.</i>
		WYK-RA4L1, WYK>RA4B1, WYK>RA4L1		
97	WYK-RAB2	WYK-RA0B2, WYK-RA0L2, WYK-RA2B2, WYK-RA2L2, WYK-RA4B2, WYK-RA4L2, WYK>RA4B2, WYK>RA4L2	Wykonanie rabatowałków pługiem specjalistycznym 2-odkładnicowym	KMTR

Standard technologii prac obejmuje:

naorywania rabatowałków poprzez wyorywanie gleby,

Uwagi:

- odległość pomiędzy środkami rabatowałków i minimalne rozmiary są zawarte w Tabeli parametrów,
- szczegółowe wskazanie kierunku przebiegu rabatowałków Zamawiający przekazuje w zleceniu i w trakcie wprowadzania Wykonawcy na pozycję, na której wykonywany będzie zabieg.

Procedura odbioru:

- odbiór prac nastąpi poprzez zweryfikowanie prawidłowości ich wykonania z opisem czynności i zleceniem i określeniem długości bruzd na podstawie pomiaru powierzchni wykonanego zabiegu oraz średniej odległości pomiędzy rabatowałkami (np. przy pomocy: dalmierza, taśmy mierniczej, GPS, itp). sprawdzenie szerokości bruzd zostanie wykonane wyrywkowo miarą prostopadle do osi bruzdy .
- sprawdzenie wysokości rabatowałków zostanie wykonane wyrywkowo miarą prostopadle do podłoża .

(rozliczenie z dokładnością do dwóch miejsc po przecinku)

<i>Nr</i>	<i>Kod czynności do rozliczenia</i>	<i>Kod czynn. / materiału do wyceny</i>	<i>Opis kodu czynności</i>	<i>Jednostka miary czynn. rozl.</i>
98	WAŁ-WUP2P	WAŁ-WUP2P	Przygotowanie gleby w talerze, wałem WUP zawieszonym na ciągniku rolniczym, pod okapem pod podsadzenia i podszyty	TSZT

Standard technologii prac obejmuje:

przerwane zdzieranie pokrywy gleby (w talerze), w ilości zawartej w Tabeli parametrów, podczas przejazdu pod okapem drzewostanu przy użyciu wału WUP zawieszzonego na ciągniku rolniczym.

Uwagi:

- odległość między sąsiadującymi rzędami talerzy zawarta jest w Tabeli parametrów,
- w miejscach niedostępnych dla sprzętu mechanicznego, różnicę wykonanych talerzy (do wymaganych ilości) Wykonawca zobowiązany jest wykonać ręcznie.

Procedura odbioru:

- odbiór prac nastąpi poprzez zweryfikowanie prawidłowości ich wykonania z opisem czynności i zleceniem oraz określenie ilości wykonanych talerzy, poprzez ich policzenie na powierzchniach próbnych nie mniejszych niż 2 ary na każdy rozpoczęty HA i odniesienie tej ilości do całej powierzchni, na której wykonywano przygotowanie gleby. Oznaczenie powierzchni próbnych – na żądanie stron. Dopuszcza się tolerancję +/- 10% w ilości wykonanych talerzy w stosunku do ilości podanej w zleceniu (nie dotyczy sytuacji, w których różnica ilości wynika z braku możliwości wykonania z przyczyn obiektywnych np. lokalizacja pniaków, lokalne zabagnienia itp.) Na podstawie pomiaru wykonanego na powierzchniach próbnych określana jest również więźba wykonanych talerzy. Dopuszcza się tolerancję +/- 10% w wykonaniu w stosunku do więźby podanej w zleceniu (nie dotyczy sytuacji, w których nieregularność wynika z braku możliwości jej utrzymania z przyczyn obiektywnych np. pniaki, zabagnienia itp.)

(rozliczenie z dokładnością do dwóch miejsc po przecinku)

<i>Nr</i>	<i>Kod czynności do rozliczenia</i>	<i>Kod czynn. / materiału do wyceny</i>	<i>Opis kodu czynności</i>	<i>Jednostka miary czynn. rozl.</i>
99	GLEB-WT	GLEB-WT	Przygotowanie gleby przy użyciu wału trójzębnego	KMTR

Standard technologii prac obejmuje:

wykonanie przy użyciu wału trójzębnego, zawieszzonego na ciągniku, punktowego przygotowania gleby – placówek – równomiernie rozmieszczonych na powierzchni zabiegu.

Uwagi:

- odstęp między placówkami rozstaw pasów placówek zawarte są w Tabeli parametrów,
- szczegółowe wskazanie kierunku przebiegu pasów, lokalizację i wymiary placówek Zamawiający przekazuje w zleceniu i w trakcie wprowadzania Wykonawcy na pozycję, na której wykonywany będzie zabieg.

Procedura odbioru:

- odbiór prac nastąpi poprzez zweryfikowanie prawidłowości ich wykonania z opisem czynności i zleceniem i określeniem długości pasów placówek na podstawie pomiaru powierzchni wykonanego zabiegu oraz średniej odległości pomiędzy pasami placówek (np. przy pomocy: dalmierza, taśmy mierniczej, GPS, itp.).

(rozliczenie z dokładnością do dwóch miejsc po przecinku)

16. Wykopy ziemne

<i>Nr</i>	<i>Kod czynności do rozliczenia</i>	<i>Kod czynn. / materiału do wyceny</i>	<i>Opis kodu czynności</i>	<i>Jednostka miary czynn. rozl.</i>
100	KOP-ROW	KOP-ROW	Wykopy ziemne o różnych przekrojach	M3

Standard technologii prac obejmuje:

wyznaczenie miejsca wykopu,
zdjęcie pokrywy i odłożenie wybranego gruntu,
wyrównanie skarpy i dna wykopu z uformowaniem bezpiecznego zejścia.

Procedura odbioru:

- odbiór prac nastąpi poprzez zweryfikowanie prawidłowości ich wykonania z opisem czynności i zleceniem i dokonanie pomiaru objętości wykonanego wykopu (np. przy pomocy: taśmy mierniczej, dalmierza, itp.).

(rozliczenie z dokładnością do dwóch miejsc po przecinku)

17. Sadzenie

<i>Nr</i>	<i>Kod czynności do rozliczenia</i>	<i>Kod czynn. / materiału do wyceny</i>	<i>Opis kodu czynności</i>	<i>Jednostka miary czynn. rozl.</i>
101	SADZ 1R	SADZ-1KP SADZ-1KR SADZ-1D SADZ-1M	Sadzenie 1-latek z odkrytym systemem korzeniowym	TSZT

Standard technologii prac obejmuje:

załadunek sadzonek do pojemników z zabezpieczeniem korzeni przed wysychaniem,
donesienie sadzonek w miejsce sadzenia,
sadzenie przy pomocy narzędzi ręcznych określonych w Tabeli parametrów poprzez: wykonanie w ziemi otworu, umieszczenie w otworze korzeni sadzonki, zamknięcie, dociśnięcie i ubicie gleby wokół sadzonek oraz oczyszczenie sadzonki z ziemi,

lub

sadzenie przy pomocy sadzarki poprzez: sadzenie sadzarką zgodnie z m.in. instrukcją obsługi, sprawdzanie na bieżąco jakości sadzenia i ręczne poprawianie wadliwie posadzonych sadzonek.

Uwagi:

- w przypadku sadzenia za pomocą narzędzi ręcznych takich, jak np. kostur lub siekieromotyka otwór powinien mieć formę szpary z jedną ścianą pionową i nieprzewężonym środkiem. Korzenie umieszczone w szparze powinny przylegać do jej jednej ściany, powinny być proste i swobodnie spadać do dna szpary, niedopuszczalne jest

- zawinięcie systemu korzeniowego. Sadzonkę należy umieścić w szparze pionowo, na głębokość na jaką rosła w szkółce. Glebę wokół sadzonki należy docisnąć do korzeni,
- w przypadku sadzenia za pomocą narzędzi ręcznych takich, jak np. łopata lub świder otwór powinien mieć formę jamki odpowiedniej wielkości, tak by przy sadzeniu nie zawijał się system korzeniowy. Korzenie umieszczone w jamce powinny być proste i swobodnie spadać do dna jamki. Sadzonkę należy umieścić w jamce pionowo w jej centralnej części, (nie można przykładać sadzonki do ściany jamki), przykrywać ziemią do wysokości 2-3 cm ponad szyję korzeniową gatunki liściaste oraz do poziomu w jakim rosły na szkółce gatunki iglaste. Po właściwym umieszczeniu sadzonki korzenie należy stopniowo zasypywać glebą mineralną. Glebę wokół sadzonki należy docisnąć do korzeni,
 - dopuszcza się sadzenie całych upraw lub ich części za pomocą sadzarki. W miejscach, gdzie niemożliwe było posadzenie sadzarką wykonać należy sadzenie za pomocą narzędzi ręcznych. Powierzchnie, na których Zamawiający nie dopuszcza sadzenia sadzarką wskazane są w załączniku do SWZ pt. Zestawienie pozycji niedostępnych do odnowień wykonywanych przy pomocy sadzarki. W przypadku wykonania prac przy użyciu sadzarki, rozliczenie nastąpi w oparciu o zlecone czynności,
 - więźba i rozmieszczenie sadzonek wprowadzanych na uprawy leśne zostaną określone w przekazanych Wykonawcy zleceniach i szkicach odnowieniowych. Rozmieszczenie gatunków domieszkowych na uprawie zostanie oznaczone w terenie przez Zamawiającego,
 - materiał sadzeniowy zapewnia Zamawiający.

Procedura odbioru:

- odbiór prac nastąpi poprzez dokonanie weryfikacji wykonania zgodności sadzenia z opisem czynności i zleceniem oraz pomiar powierzchni, na której wprowadzono poszczególne rodzaje sadzonek (np. przy pomocy: dalmierza, taśmy mierniczej, GPS, itp). Ilość sadzonek zostanie określona na podstawie zmierzonej powierzchni, na której wprowadzono poszczególne rodzaje sadzonek i więźby ich wprowadzenia. Powierzchnia wprowadzonych poszczególnych gatunków na uprawie powinna być zredukowana o istniejące w wydzieleniu takie elementy jak: drogi, kępy drzewostanu nie objęte sadzeniem, bagna itp. Pomiar więźby zostanie dokonany na reprezentatywnych powierzchniach próbnych obejmujących min. 5% powierzchni każdego gatunku. Oznaczenie powierzchni próbnych – na żądanie stron. Dopuszcza się tolerancję +/- 10% w wykonaniu w stosunku do więźby podanej w zleceniu (nie dotyczy sytuacji, w których nieregularność wynika z braku możliwości jej utrzymania z przyczyn obiektywnych np. lokalizacja pni, lokalne zabagnienia itp.). Wyjątek od tej zasady stanowią sadzonki wprowadzane jednostkowo i grupowo, które zostaną policzone posztucznie.

(rozliczenie z dokładnością do dwóch miejsc po przecinku)

<i>Nr</i>	<i>Kod czynności do rozliczenia</i>	<i>Kod czynn. / materiału do wyceny</i>	<i>Opis kodu czynności</i>	<i>Jednostka miary czynn. rozl.</i>
102	SADZ WIEL	SADZ-WM	Sadzenie wielolatek z odkrytym systemem korzeniowym	TSZT

Standard technologii prac obejmuje:

załadunek sadzonek do pojemników z zabezpieczeniem korzeni przed wysychaniem, doniesienie sadzonek w miejsce sadzenia, sadzenie przy pomocy narzędzi ręcznych określonych w Tabeli parametrów poprzez: wykonanie w ziemi otworu, umieszczenie w otworze korzeni sadzonki, zamknięcie, dociśnięcie i ubicie gleby wokół sadzonek oraz oczyszczenie sadzonki z ziemi,

lub

sadzenie przy pomocy sadzarki poprzez: sadzenie sadzarką zgodnie z m.in. instrukcją obsługi, sprawdzanie na bieżąco jakości sadzenia i ręczne poprawianie wadliwie posadzonych sadzonek.

Uwagi:

- w przypadku sadzenia za pomocą narzędzi ręcznych takich jak np. łopata lub świder otwór powinien mieć formę jamki odpowiedniej wielkości, tak by przy sadzeniu nie zawijał się system korzeniowy. Korzenie umieszczone w jamce powinny być proste i swobodnie spadać do dna jamki. Sadzonkę należy umieścić w jamce pionowo w jej centralnej części, (nie można przykładać sadzonki do ściany jamki), przykrywać ziemią do wysokości 2-3 cm ponad szyję korzeniową gatunki liściaste oraz do poziomu w jakim rosły na szkółce gatunki iglaste. Po właściwym umieszczeniu sadzonki korzenie należy stopniowo zasypywać glebą mineralną. Glebę wokół sadzonki należy udeptać nie pozostawiając zagłębień,
- dopuszcza się sadzenie całych upraw lub ich części za pomocą sadzarki. W miejscach, gdzie niemożliwe było posadzenie sadzarką wykonać należy sadzenie za pomocą narzędzi ręcznych. Powierzchnie, na których Zamawiający nie dopuszcza sadzenia sadzarką wskazane są w załączniku do SWZ pt. Zestawienie pozycji nieudostępionych do odnowień wykonywanych przy pomocy sadzarki. W przypadku wykonania prac przy użyciu sadzarki, rozliczenie nastąpi w oparciu o zlecone czynności,
- więźba i rozmieszczenie sadzonek wprowadzanych na uprawy leśne zostaną określone w przekazanych Wykonawcy zleceniach i szkicach odnowieniowych. Rozmieszczenie gatunków domieszkowych na uprawie zostanie oznaczone w terenie przez Zamawiającego,
- materiał sadzeniowy zapewnia Zamawiający.

Procedura odbioru:

- odbiór prac nastąpi poprzez dokonanie weryfikacji wykonania zgodności sadzenia z opisem czynności i zleceniem oraz pomiar powierzchni, na której wprowadzono

poszczególne rodzaje sadzonek (np. przy pomocy: dalmierza, taśmy mierniczej, GPS, itp). Ilość sadzonek zostanie określona na podstawie zmierzonej powierzchni, na której wprowadzono poszczególne rodzaje sadzonek i więźby ich wprowadzenia. Powierzchnia wprowadzonych poszczególnych gatunków na uprawie powinna być zredukowana o istniejące w wydzieleniu takie elementy jak: drogi, kępy drzewostanu nie objęte sadzeniem, bagna itp. Pomiar więźby zostanie dokonany na reprezentatywnych powierzchniach próbnych obejmujących min. 5% powierzchni każdego gatunku. Oznaczenie powierzchni próbnych – na żądanie stron. Dopuszcza się tolerancję +/- 10% w wykonaniu w stosunku do więźby podanej w zleceniu (nie dotyczy sytuacji, w których nieregularność wynika z braku możliwości jej utrzymania z przyczyn obiektywnych np. lokalizacja pni, lokalne zabagnienia itp.). Wyjątek od tej zasady stanowią sadzonki wprowadzane jednostkowo i grupowo, które zostaną policzone posztucznie.

(rozliczenie z dokładnością do dwóch miejsc po przecinku)

<i>Nr</i>	<i>Kod czynności do rozliczenia</i>	<i>Kod czynn. / materiału do wyceny</i>	<i>Opis kodu czynności</i>	<i>Jednostka miary czynn. rozl.</i>
103	SADZ SADZ	SADZ-BC, SADZ-OC SADZ-C SADZA-POM	Sadzenie jednolatek i wielolatek sadzarką	TSZT

Standard technologii prac obejmuje:

załadunek sadzonek do pojemników z zabezpieczeniem korzeni przed wysychaniem,
doniesienie sadzonek do miejsca sadzenia,
sadzenie sadzarką zgodnie z m.in. instrukcją obsługi oraz zleceniem,
sprawdzanie na bieżąco jakości sadzenia,
ręczne poprawianie wadliwie posadzonych sadzonek,
ręczne sadzenie w miejscach, gdzie niemożliwe było posadzenie sadzarką.

Uwagi:

- Zamawiający wymaga sadzenia całych upraw lub ich części za pomocą sadzarki. Powierzchnie, na których Zamawiający planuje sadzenie sadzarką wskazane są w załączniku do SWZ pt. Szczegółowy rozmiar prac według grup czynności, czynności i lokalizacji,
- więźba i rozmieszczenie sadzonek wprowadzanych na uprawy leśne zostaną określone w przekazanych Wykonawcy zleceniach i szkicach odnowieniowych. Rozmieszczenie gatunków domieszkowych na uprawie zostanie oznaczone w terenie przez Zamawiającego,
- materiał sadzeniowy zapewnia Zamawiający,

- czynność SADZA-POM przeznaczona jest do wyceny pracy pomocnika.

Procedura odbioru:

- odbiór prac nastąpi poprzez dokonanie weryfikacji wykonania zgodności sadzenia z opisem czynności i zleceniem oraz pomiar powierzchni, na której wprowadzono poszczególne rodzaje sadzonek (np. przy pomocy: dalmierza, taśmy mierniczej, GPS, itp). Ilość sadzonek zostanie określona na podstawie zmierzonej powierzchni, na której wprowadzono poszczególne rodzaje sadzonek i więźby ich wprowadzenia. Powierzchnia wprowadzonych poszczególnych gatunków na uprawie powinna być zredukowana o istniejące w wydzieleniu takie elementy jak: drogi, kępy drzewostanu nie objęte sadzeniem, bagna itp. Pomiar więźby zostanie dokonany na reprezentatywnych powierzchniach próbnych obejmujących min. 5% powierzchni każdego gatunku. Oznaczenie powierzchni próbnych – na żądanie stron. Dopuszcza się tolerancję +/- 10% w wykonaniu w stosunku do więźby podanej w zleceniu (nie dotyczy sytuacji, w których nieregularność wynika z braku możliwości jej utrzymania z przyczyn obiektywnych np. lokalizacja pni, lokalne zabagnienia itp.). Wyjątek od tej zasady stanowią sadzonki wprowadzane jednostkowo i grupowo, które zostaną policzone posztucznie.

(rozliczenie z dokładnością do dwóch miejsc po przecinku)

<i>Nr</i>	<i>Kod czynności do rozliczenia</i>	<i>Kod czynn. / materiału do wyceny</i>	<i>Opis kodu czynności</i>	<i>Jednostka miary czynn. rozl.</i>
104	SADZ POP	POPR-1KP POPR-WM POPR-1M	Sadzenie jednolatek i wielolatek w poprawkach i uzupełnieniach	TSZT

Standard technologii prac obejmuje:

załadunek sadzonek do pojemników z zabezpieczeniem korzeni przed wysychaniem, doniesienie sadzonek w miejsce sadzenia, sadzenie przy pomocy narzędzi ręcznych określonych w Tabeli parametrów poprzez: wykonanie w ziemi otworu, umieszczenie w otworze korzeni sadzonki, zamknięcie, dociśnięcie i ubicie gleby wokół sadzonek oraz oczyszczenie sadzonki z ziemi.

Uwagi:

- w przypadku sadzenia za pomocą narzędzi ręcznych takich jak np. kostur lub siekieromotyka otwór powinien mieć formę szpary z jedną ścianą pionową i nieprzewężonym środkiem. Korzenie umieszczone w szparze powinny przylegać do jej jednej ściany, powinny być proste i swobodnie spadać do dna szpary, niedopuszczalne jest zawinięcie systemu korzeniowego. Sadzonkę należy umieścić w szparze pionowo, na

głębokość na jaką rośla w szkółce. Glebę wokół sadzonki należy udeptać nie pozostawiając zagłębień,

- w przypadku sadzenia za pomocą narzędzi ręcznych takich jak np. łopata lub świder otwór powinien mieć formę jamki odpowiedniej wielkości, tak by przy sadzeniu nie zawijał się system korzeniowy. Korzenie umieszczone w jamce powinny być proste i swobodnie spadać do dna jamki. Sadzonkę należy umieścić w jamce pionowo w jej centralnej części, (nie można przykładac sadzonki do ściany jamki), przykrywać ziemią do wysokości 2-3 cm ponad szyję korzeniową gatunki liściaste oraz do poziomu w jakim rosły na szkółce gatunki iglaste. Po właściwym umieszczeniu sadzonki korzenie należy stopniowo zasypywać glebą mineralną. Glebę wokół sadzonki należy udeptać nie pozostawiając zagłębień,
- więźba i rozmieszczenie sadzonek wprowadzanych na uprawy leśne zostaną określone w przekazanych Wykonawcy zleceniach,
- materiał sadzeniowy zapewnia Zamawiający.

Procedura odbioru:

- odbiór prac nastąpi poprzez dokonanie weryfikacji wykonania zgodności sadzenia z opisem czynności i zleceniem oraz pomiar powierzchni, na której wprowadzono poszczególne rodzaje sadzonek (np. przy pomocy: dalmierza, taśmy mierniczej, GPS, itp). Ilość sadzonek zostanie określona na podstawie zmierzonej powierzchni, na której wprowadzono poszczególne rodzaje sadzonek i więźby ich wprowadzenia. Pomiar więźby zostanie dokonany na reprezentatywnych powierzchniach próbnych obejmujących min. 5% powierzchni każdego gatunku. Oznaczenie powierzchni próbnych – na żądanie stron. Dopuszcza się tolerancję +/- 10% w wykonaniu w stosunku do więźby podanej w zleceniu (nie dotyczy sytuacji, w których nieregularność wynika z braku możliwości jej utrzymania z przyczyn obiektywnych np. lokalizacja pni, lokalne zabagnienia itp.). Wyjątek od tej zasady stanowią sadzonki wprowadzane jednostkowo i grupowo, które zostaną policzone posztucznie.

(rozliczenie z dokładnością do dwóch miejsc po przecinku)

<i>Nr</i>	<i>Kod czynności do rozliczenia</i>	<i>Kod czynn. / materiału do wyceny</i>	<i>Opis kodu czynności</i>	<i>Jednostka miary czynn. rozl.</i>
105	SAD-BRYŁ	SAD-B<150, SAD-B<300, SAD-B>300, SADZ-WB, SAD-WBŚ, SAD-1BŚ	Sadzenie sadzonek z zakrytym systemem korzeniowym	TSZT

<i>Nr</i>	<i>Kod czynności do rozliczenia</i>	<i>Kod czynn. / materiału do wyceny</i>	<i>Opis kodu czynności</i>	<i>Jednostka miary czynn. rozl.</i>
106	POP-BRYŁ	POP-B<150, POP-B<300, POP-B>300, POPR-WB, POP-WBŚ	Sadzenie sadzonek z zakrytym systemem korzeniowym w poprawkach i uzupełnieniach	TSZT

Standard technologii prac obejmuje:

dostarczenie zabezpieczonych przed wysychaniem sadzonek na miejsce sadzenia, wykonanie w ziemi otworu np. przy pomocy kostura lub innego specjalistycznego narzędzia albo urządzenia (np. sadzarki), umieszczenie w otworze całej bryłki sadzonki, przykrycie bryłki przy szyi korzeniowej sadzonki warstwą 1 – 2 cm miejscowej gleby, udeptanie i wyrównanie gleby wokół sadzonki, oczyszczenie sadzonki z ziemi.

Uwagi:

- wymiary bryłki są zawarte w Tabeli parametrów,
- bryłka korzeniowa ukształtowana jest przez obrys pojemnika w kasce, włożona do otworu w ziemi musi przylegać ze wszystkich stron swoimi ściankami, otwór nie może być zbyt głęboki tj. podstawa otworu musi uniemożliwiać tworzenie się poduszki powietrznej,
- wyjmowanie sadzonek z pojemników, nie może spowodować zniszczenia ukształtowanej bryłki,
- otwór pod sadzonkę z bryłką należy wykonać w ziemi pionowo, bryłka korzeniowa powinna być przykryta ziemią 1-2 cm,
- glebę wokół sadzonki należy lekko udeptać nie pozostawiając zagłębień,
- więźba i rozmieszczenie sadzonek wprowadzanych na uprawy leśne zostaną określone w przekazanych Wykonawcy zleceniach i szkicach odnowieniowych. Rozmieszczenie gatunków domieszkowych na uprawie zostanie oznaczone w terenie przez Zamawiającego,
- materiał sadzeniowy zapewnia Zamawiający.

Procedura odbioru:

- odbiór prac nastąpi poprzez dokonanie weryfikacji wykonania zgodności sadzenia z opisem czynności i zleceniem oraz pomiar powierzchni, na której wprowadzono poszczególne rodzaje sadzonek (np. przy pomocy: dalmierza, taśmy mierniczej, GPS, itp). Ilość sadzonek zostanie określona na podstawie zmierzonej powierzchni, na której wprowadzono poszczególne rodzaje sadzonek i więźby ich wprowadzenia. Powierzchnia wprowadzonych poszczególnych gatunków na uprawie powinna być zredukowana o istniejące w wydzieleniu takie elementy jak: drogi, kępy drzewostanu

nie objęte sadzeniem, bagna itp. Pomiar więźby zostanie dokonany na reprezentatywnych powierzchniach próbnych obejmujących min. 5% powierzchni każdego gatunku. Oznaczenie powierzchni próbnych – na żądanie stron. Dopuszcza się tolerancję +/- 10% w wykonaniu w stosunku do więźby podanej w zleceniu (nie dotyczy sytuacji, w których nieregularność wynika z braku możliwości jej utrzymania z przyczyn obiektywnych np. lokalizacja pni, lokalne zabagnienia itp.). Wyjątek od tej zasady stanowią sadzonki wprowadzane jednostkowo i grupowo, które zostaną policzone posztucznie.

(rozliczenie z dokładnością do dwóch miejsc po przecinku)

<i>Nr</i>	<i>Kod czynności do rozliczenia</i>	<i>Kod czynn. / materiału do wyceny</i>	<i>Opis kodu czynności</i>	<i>Jednostka miary czynn. rozl.</i>
107	SADZ-W+D	SADZ-W+D	Sadzenie wieloletek drzewek ukorzenionych w dołki, wraz z wykopaniem dołków	TSZT
108	SADZ-W	SADZ-W	Sadzenie wieloletek drzewek ukorzenionych w dołki uprzednio wykonane	TSZT
109	SADZ-WUD	SADZ-WUD	Sadzenie wieloletek w dołki uprzednio wykonane	TSZT

Standard technologii prac obejmuje:

załadunek sadzonek do pojemników z zabezpieczeniem korzeni przed wysychaniem,
 doniesienie sadzonek do miejsca sadzenia,
 wykonanie dołka szpadłem, motyką, siekieromotyką itp. (dotyczy czynności SADZ-W+D),
 sadzenie w dołki lub w uprzednio wykonane dołki,
 ubicie gleby wokół sadzonek.

Uwagi:

- dołek powinien mieć odpowiednią wielkość, by przy sadzeniu nie zawijał się system korzeniowy, korzenie umieszczone w dołku powinny być proste i swobodnie spadać do dna dołka,
- sadzonki należy umieścić w dołku pionowo w jego centralnej części; nie można przykładać sadzonki do ściany dołka, przykrywać ziemią do wysokości 2-3 cm ponad szyję korzeniową gatunki liściaste oraz do poziomu w jakim rosły na szkółce gatunki iglaste,
- po właściwym umieszczeniu sadzonki, korzenie należy stopniowo zasypywać glebą mineralną,
- glebę wokół sadzonek należy udeптаć nie pozostawiając zagłębień,

- więźba i rozmieszczenie sadzonek wprowadzanych na uprawy leśne zostaną określone w przekazanych Wykonawcy zleceniach i szkicach odnowieniowych. Rozmieszczenie gatunków domieszkowych na uprawie zostanie oznaczone w terenie przez Zamawiającego.

Procedura odbioru:

- odbiór prac nastąpi poprzez dokonanie weryfikacji wykonania zgodności sadzenia z opisem czynności i zleceniem oraz pomiar powierzchni, na której wprowadzono poszczególne rodzaje sadzonek (np. przy pomocy: dalmierza, taśmy mierniczej, GPS, itp). Ilość sadzonek zostanie określona na podstawie zmierzonej powierzchni, na której wprowadzono poszczególne rodzaje sadzonek i więźby ich wprowadzenia. Powierzchnia wprowadzonych poszczególnych gatunków na uprawie powinna być zredukowana o istniejące w wydzieleniu takie elementy jak: drogi, kępy drzewostanu nie objęte sadzeniem, bagna itp. Pomiar więźby zostanie dokonany na reprezentatywnych powierzchniach próbnych obejmujących min. 5% powierzchni każdego gatunku. Oznaczenie powierzchni próbnych – na żądanie stron. Dopuszcza się tolerancję +/- 10% w wykonaniu w stosunku do więźby podanej w zleceniu (nie dotyczy sytuacji, w których nieregularność wynika z braku możliwości jej utrzymania z przyczyn obiektywnych np. lokalizacja pni, lokalne zabagnienia itp.). Wyjątek od tej zasady stanowią sadzonki wprowadzane jednostkowo i grupowo, które zostaną policzone posztucznie.

(rozliczenie z dokładnością do dwóch miejsc po przecinku)

18. Dowóz sadzonek

<i>Nr</i>	<i>Kod czynności do rozliczenia</i>	<i>Kod czynn. / materiału do wyceny</i>	<i>Opis kodu czynności</i>	<i>Jednostka miary czynn. rozl.</i>
110	DOW-SADZ	DOW-SADZ ZAŁ-1IL ZAŁ-1LL ZAŁ-2IL ZAŁ-2LL ZAŁ-4IL ZAŁ-4LL	Dowóz sadzonek	TSZT

<i>Nr</i>	<i>Kod czynności do rozliczenia</i>	<i>Kod czynn. / materiału do wyceny</i>	<i>Opis kodu czynności</i>	<i>Jednostka miary czynn. rozl.</i>
		ZAŁ-WIEL ZAŁ-1IP ZAŁ-1LP ZAŁ-2IP ZAŁ-2LP DOŁ-1I DOŁ-1L DOŁ-2I DOŁ-2L DOŁ-4I DOŁ-4L DOŁ-WIEL		

Standard technologii prac obejmuje:

dostarczenie sadzonek ze szkółki leśnej, dołów zbiorczych lub miejsca składowania do miejsca sadzenia, na maksymalną odległość zawartą w Tabeli parametrów oraz zabezpieczenie ich systemów korzeniowych przed wysychaniem w czasie przemieszczania, rozładunek oraz w razie potrzeby dołowanie i podlewanie, przykrycie dołów żerdziami i gałęziami, zwrot pustych kontenerów, kaset, skrzynek, opakowań lub innych pojemników po sadzonkach do miejsca załadunku sadzonek.

Uwagi:

- dołowanie jest czynnością mającą na celu zabezpieczenie systemów korzeniowych sadzonek (z odkrytym systemem korzeniowym) przed przesychaniem poprzez przykrycie korzeni glebą w uprzednio przygotowanych dołkach oraz przygotowanie gałęzi (cetyny) lub mat i żerdzi oraz przykrycie nimi dołów. W przypadku konieczności dołowania dostarczonych sadzonek w miejscu sadzenia (powierzchnia robocza), stosowna informacja zamieszczona została w załączniku do SWZ pt. Szczegółowy rozmiar prac według grup czynności, czynności i lokalizacji.

Procedura odbioru:

- odbiór prac nastąpi poprzez zweryfikowanie prawidłowości ich wykonania z opisem czynności i zleceniem oraz poprzez policzenie ilości.

(rozliczenie z dokładnością do dwóch miejsc po przecinku)

19. Siew

<i>Nr</i>	<i>Kod czynności do rozliczenia</i>	<i>Kod czynn. / materiału do wyceny</i>	<i>Opis kodu czynności</i>	<i>Jednostka miary czynn. rozl.</i>
111	SIEW-RCP	SIEW-RCP GODZ-RCP	Siew ciągły, przerywany lub kupkowy	KMTR

Standard technologii prac obejmuje:

dowóz na powierzchnię nasion i zaprawy,
zaprawianie i doniesienie nasion,
ustawienie siewnika ręcznego pod nadzorem pracownika Zamawiającego,
wykonanie rowków siewnych, ręczne uprzątnięcie (grabienie) rzędów z pozostałości drzewnych (drobne gałązki) w miejscu siewu na szerokość ok 10 cm pasa,
siew siewnikiem ręcznym w zależności od potrzeb siew ciągły, przerywany lub kupkowy na pasach,
bieżąca kontrola wylotu nasion z siewnika (czynność wykonywana podczas siewu).

Uwagi:

- czynność GODZ-RCP przeznaczona jest w wycenie na koszty transportowe; odległość transportu nasion i zaprawy zawarta jest w Tabeli parametrów.

Procedura odbioru:

- odbiór prac nastąpi poprzez zweryfikowanie prawidłowości ich wykonania z opisem czynności i zleceniem oraz określeniem długości pasów na podstawie pomiaru powierzchni wykonanego zabiegu oraz średniej odległości pomiędzy pasami (np. przy pomocy: dalmierza, taśmy mierniczej, GPS, itp).

(rozliczenie z dokładnością do dwóch miejsc po przecinku)

<i>Nr</i>	<i>Kod czynności do rozliczenia</i>	<i>Kod czynn. / materiału do wyceny</i>	<i>Opis kodu czynności</i>	<i>Jednostka miary czynn. rozl.</i>
112	SIEW-KDB	SIEW-KDB	Siew kupkowy dębu	KMTR

Standard technologii prac obejmuje:

dowóz na powierzchnię zaprawionych nasion,
 ręczny siew pod motykę po 2 żółędzie w odległości zawartej w Tabeli parametrów w dnie przygotowanej bruzdy na głębokość nie większą niż 5-7 cm,
 przysypanie żółędzi ziemią z bruzdy i udeptanie ziemi nie pozostawiając zagłębienia.

Uwagi:

- odległość transportu nasion zawarta jest w Tabeli parametrów.

Procedura odbioru:

- odbiór prac nastąpi poprzez zweryfikowanie prawidłowości ich wykonania z opisem czynności i zleceniem oraz określeniem długości bruzd na podstawie pomiaru powierzchni wykonanego zabiegu oraz średniej odległości pomiędzy bruzdami (np. przy pomocy: dalmierza, taśmy mierniczej, GPS, itp).

(rozliczenie z dokładnością do dwóch miejsc po przecinku)

<i>Nr</i>	<i>Kod czynności do rozliczenia</i>	<i>Kod czynn. / materiału do wyceny</i>	<i>Opis kodu czynności</i>	<i>Jednostka miary czynn. rozl.</i>
113	SIEW-SOB	SIEW-SOB	Wysiew nasion siewnikiem Sobańskiego	HA

Standard technologii prac obejmuje:

ustawienie siewnika Sobańskiego pod nadzorem pracownika Zamawiającego,
 siew siewnikiem Sobańskiego podczas orki bruzd,
 bieżąca kontrola wylotu nasion z siewnika (czynność wykonywana podczas siewu),
 donoszenie i uzupełnianie nasion w siewniku.

Uwagi:

- orka bruzd rozliczana jest oddzielnie

Procedura odbioru:

Odbiór prac nastąpi poprzez zweryfikowanie prawidłowości ich wykonania z opisem czynności i zleceniem oraz ustalenie powierzchni wykonanego zabiegu dla:

- całych wydziełów - przyjmuje się wartości z opisu taksacyjnego lub LMN z ewentualnym pomniejszeniem o istniejące w wydziale elementy nie objęte zabiegiem takie jak: kępy drzewostanu, bagna itp.,
- fragmentów wydziełów – dokonuje się pomiarów powierzchni.

(rozliczenie z dokładnością do dwóch miejsc po przecinku)

<i>Nr</i>	<i>Kod czynności do rozliczenia</i>	<i>Kod czynn. / materiału do wyceny</i>	<i>Opis kodu czynności</i>	<i>Jednostka miary czynn. rozl.</i>
114	SIEW-ME	SIEW-ME	Siew nasion So w uprawach przy użyciu siewnika z pługiem LPZ	KMTR

Standard technologii prac obejmuje:

doniesienie nasion w miejsce wykonywania orki,
załadunek nasion do siewnika ,
siew siewnikiem równocześnie z orką bruzd,
obsługa siewnika podczas siewu na powierzchni odnowieniowej,
uzupełnienie zasobnika na nasiona przed rozpoczęciem orki oraz kontrolę i uzupełnienie zasobnika w trakcie pracy,

Uwagi:

- odległość pomiędzy środkami bruzd zawarta jest w Tabeli parametrów

Procedura odbioru:

- odbiór prac nastąpi poprzez zweryfikowanie prawidłowości wykonania orki i siewu z opisem czynności i zleceniem i określeniem długości obsianych bruzd na podstawie pomiaru powierzchni wykonanego zabiegu oraz średniej odległości pomiędzy bruzdami (np. przy pomocy: dalmierza, taśmy mierniczej, GPS, itp).

(rozliczenie z dokładnością do dwóch miejsc po przecinku)

20. Pielęgnowanie lasu

<i>Nr</i>	<i>Kod czynności do rozliczenia</i>	<i>Kod czynn. / materiału do wyceny</i>	<i>Opis kodu czynności</i>	<i>Jednostka miary czynn. rozl.</i>
115	PODK DOR	PODK<4DOR, PODK<6DOR, PODK4-6DO	Podkrzesywanie drzew dorodnych	TSZT

Standard technologii prac obejmuje:

usunięcie gałęzi z odziomkowej części drzew dorodnych dębów, buka, jesionu, świerka, sosny, modrzewia lub daglezi,

Procedura odbioru:

- odbiór prac nastąpi poprzez zweryfikowanie prawidłowości ich wykonania z opisem czynności i zleceniem oraz określenie ilości podkrzesanych drzew poprzez ich policzenie na powierzchniach próbnych nie mniejszych niż 2 ary na każdy rozpoczęty HA i odniesienie tej ilości do całej powierzchni, na której wykonywano podkrzesywanie. Oznaczenie powierzchni próbnych – na żądanie stron. Dopuszcza się tolerancję +/- 10% w ilości podkrzesanych drzew w stosunku do ilości podanej w zleceniu (nie dotyczy sytuacji, w których różnica ilości wynika z braku możliwości wykonania z przyczyn obiektywnych np. brak drzew dorodnych).

(rozliczenie z dokładnością do dwóch miejsc po przecinku)

<i>Nr</i>	<i>Kod czynności do rozliczenia</i>	<i>Kod czynn. / materiału do wyceny</i>	<i>Opis kodu czynności</i>	<i>Jednostka miary czynn. rozl.</i>
116	PODK-TOP	PODK-3TOP, PODK-5TOP, PODK-8TOP, PODK>8TOP	Podkrzesywanie i formowanie drzewek topoli	TSZT

Standard technologii prac obejmuje:

usunięcie zbędnych odgałęzień,
zabezpieczenie przed infekcją preparatami miejsc po odciętych gałęziach,
wyniesienie gałęzi.

Procedura odbioru:

- odbiór prac nastąpi poprzez zweryfikowanie prawidłowości ich wykonania z opisem czynności i zleceniem oraz określenie ilości podkrzesanych drzew poprzez ich policzenie na powierzchniach próbnych nie mniejszych niż 2 ary na każdy rozpoczęty HA i odniesienie tej ilości do całej powierzchni, na której wykonywano podkrzesywanie. Oznaczenie powierzchni próbnych – na żądanie stron. Dopuszcza się tolerancję +/- 10% w ilości podkrzesanych drzew w stosunku do ilości podanej w zleceniu (nie dotyczy sytuacji, w których różnica ilości wynika z braku możliwości wykonania z przyczyn obiektywnych np. brak drzew).

(rozliczenie z dokładnością do dwóch miejsc po przecinku)

<i>Nr</i>	<i>Kod czynności do rozliczenia</i>	<i>Kod czynn. / materiału do wyceny</i>	<i>Opis kodu czynności</i>	<i>Jednostka miary czynn. rozl.</i>
117	PIEL-C	PIEL-C	Pielęgnowanie międzyrzędów (przejazdy co drugi rząd)	HA
118	PIEL-CKR	PIEL-CKR	Pielęgnowanie międzyrzędów (przejazdy każdym rzędem)	HA

Standard technologii prac obejmuje:

pielęgnowanie międzyrzędów poprzez przejazd co drugi rząd lub przejazd każdym rzędem z agregowanym urządzeniem,

Procedura odbioru:

Odbiór prac nastąpi poprzez zweryfikowanie prawidłowości ich wykonania z opisem czynności i zleceniem oraz ustalenie powierzchni wykonanego zabiegu dla:

- całych wydziełów - przyjmuje się wartości z opisu taksacyjnego lub LMN z ewentualnym pomniejszeniem o istniejące w wydzieleń elementy nie objęte zabiegiem takie jak: kępy drzewostanu, bagna itp.,
- fragmentów wydziełów – dokonuje się pomiarów powierzchni.

(rozliczenie z dokładnością do dwóch miejsc po przecinku)

<i>Nr</i>	<i>Kod czynności do rozliczenia</i>	<i>Kod czynn. / materiału do wyceny</i>	<i>Opis kodu czynności</i>	<i>Jednostka miary czynn. rozl.</i>
119	MOT-PAS	MOT-PAS	Zniszczenie chwastów (zmotyczenie) wokół sadzonek na pasach	KMTR
120	MOT-TAL	MOT-TAL	Zniszczenie chwastów (zmotyczenie) wokół sadzonek na talerzach	TSZT
121	MOT-PLANT	MOT-PLANT	Zmotyczenie pokrywy wokół drzewek (plantacje)	TSZT

Standard technologii prac obejmuje:

usunięcie utrudniającej wzrost i rozwój wprowadzonych na uprawę drzewek roślinności zielnej, krzewów, krzewinek oraz zbędnych odrośli i nalotów drzew leśnych. Zabieg będzie wykonywany poprzez motyczenie (spulchnienie gleby za pomocą motyki wokół sadzonki w promieniu minimum 20 cm, usunięcie chwastów wraz z korzeniami i złożenie ich na międzyrzędziu lub poza obrysem talerza).

Uwagi:

- wprowadzone na uprawę drzewka w trakcie zabiegu muszą zostać odsłonięte, a zbędna roślinność odsunięta na odległość wykluczającą przykrycie sadzonek.

Procedura odbioru:

- dla prac, gdzie jednostką rozliczeniową jest kilometr [KMTR] odbiór prac nastąpi poprzez zweryfikowanie prawidłowości ich wykonania z opisem czynności i zleceniem oraz określenie długości pasów, na których usunięto chwasty wokół sadzonek na podstawie pomiaru powierzchni wykonanego zabiegu oraz średniej odległości pomiędzy pasami (np. przy pomocy: dalmierza, taśmy mierniczej, GPS, itp).

(rozliczenie z dokładnością do dwóch miejsc po przecinku)

- dla prac, gdzie jednostką rozliczeniową jest 1000 sztuk [TSZT] odbiór prac nastąpi poprzez zweryfikowanie prawidłowości ich wykonania z opisem czynności i zleceniem oraz:
 - określenie ilości talerzy, na których usunięto chwasty wokół sadzonek, poprzez ich policzenie na reprezentatywnych powierzchniach próbnych wynoszących 2 ary na każdy rozpoczęty HA i odniesienie tej ilości do całej powierzchni zabiegu. Oznaczenie powierzchni próbnych – na żądanie stron. Dopuszcza się tolerancję +/- 10% w ilości pielęgnowanych sadzonek na talerzach w stosunku do ilości podanej w zleceniu.

- o określenie ilości drzewek na plantacji, wokół których usunięto chwasty, poprzez ich policzenie na powierzchniach próbnych wynoszących 2 ary na każdy rozpoczęty HA i odniesienie tej ilości do całej powierzchni zabiegu. Dopuszcza się tolerancję +/- 10% w ilości drzewek w stosunku do ilości podanej w zleceniu.
- o przyjęta do wyliczeń powierzchnia faktycznie wykonanego zabiegu (nie jest wymagana zgodność z powierzchnią wg planu urządzania lasu), powinna być zredukowana o istniejące w wydzieleniu takie elementy jak: drogi, kępy drzewostanu nie objęte zabiegiem, bagna, itp.

(rozliczenie z dokładnością do dwóch miejsc po przecinku)

<i>Nr</i>	<i>Kod czynności do rozliczenia</i>	<i>Kod czynn. / materiału do wyceny</i>	<i>Opis kodu czynności</i>	<i>Jednostka miary czynn. rozl.</i>
122	KOSZ UA	KOSZ UA	Wykaszenie chwastów w uprawach i usuwanie zbędnych nalotów – stopień trudności I i II	HA
123	KOSZ UB	KOSZ UB	Wykaszenie chwastów w uprawach i usuwanie zbędnych nalotów – stopień trudności III i IV	HA
124	KOSZ UC	KOSZ UC	Wykaszenie chwastów w uprawach i usuwanie zbędnych nalotów – stopień trudności V i VI	HA

Standard technologii prac obejmuje:

usunięcie utrudniającej wzrost i rozwój wprowadzonych na uprawę drzewek roślinności zielnej, krzewów, krzewinek oraz zbędnych odrośli i nalotów drzew leśnych. Zabieg będzie wykonywany poprzez wykaszanie przy użyciu narzędzi ręcznych lub z użyciem wykaszarki (kosa mechanicznej).

Uwagi:

- Czynność rozliczeniowa dla zabiegu zostanie ustalona przed wystawieniem zlecenia dla określonych lokalizacji wg następującego podziału:

Lp.	Wyszczególnienie	Przykłady uciążliwych gatunków roślin	Czynność rozliczeniowa przy pokryciu powierzchni uciążliwymi gatunkami roślin	
			25% do 50%	powyżej 50%
1	2	3	4	5
1	Uciążliwe rośliny zielne	trzcinnik leśny, pozostałe trawy, pokrzywa, chmiel, nawłóć, orlica i inne paprocie	KOSZ UA	KOSZ UA
2	Niepożądane naloty drzew i krzewów, odrośla	brzoza, osika, grab, żarnowiec, czeremcha amerykańska	KOSZ UA	KOSZ UB
3	Uciążliwe gatunki pokrywy gleby (kolczaste i cierniste)	robinia akacjowa, tarnina, jeżyna, malina, róża	KOSZ UB	KOSZ UC
4	Czynność rozliczeniowa przy łącznym pokryciu uciążliwą roślinnością	w przypadku wystąpienia gatunków wymienionych w wierszu Lp. 1 i Lp. 2	KOSZ UA	KOSZ UB
		w przypadku wystąpienia gatunków wymienionych w wierszu Lp. 1 i Lp. 3	KOSZ UB	KOSZ UB
		w przypadku wystąpienia gatunków wymienionych w wierszu Lp. 2 i Lp. 3	KOSZ UB	KOSZ UC
		w przypadku wystąpienia gatunków wymienionych w wierszu Lp. 1, Lp. 2 i Lp. 3	KOSZ UB	KOSZ UC

- do osobnego potraktowania grupy roślin przy ustalaniu czynności rozliczeniowej w ww. tabeli wymagany jest ich min. 10% udział na powierzchni uprawy (lub jej części) podlegającej wykoszeniu,
- wprowadzone na uprawę drzewka w trakcie zabiegu muszą zostać odsłonięte, a zbędna roślinność odsunięta na odległość wykluczającą przykrycie sadzonek,

Procedura odbioru:

Odbiór prac nastąpi poprzez zweryfikowanie prawidłowości ich wykonania z opisem czynności i zleceniem oraz ustalenie powierzchni wykonanego zabiegu dla:

- całych wydziełów - przyjmuje się wartości z opisu taksacyjnego lub LMN z ewentualnym pomniejszeniem o istniejące w wydzieleń elementy nie objęte zabiegiem takie jak: kępy drzewostanu, bagna itp.,
- fragmentów wydziełów – dokonuje się pomiarów powierzchni.

(rozliczenie z dokładnością do dwóch miejsc po przecinku)

<i>Nr</i>	<i>Kod czynności do rozliczenia</i>	<i>Kod czynn. / materiału do wyceny</i>	<i>Opis kodu czynności</i>	<i>Jednostka miary czynn. rozl.</i>
125	OPR-CHWAS	OPR-CHWAS GODZ CHW	Chemiczne niszczenie chwastów opryskiwaczem ręcznym	HA

Standard technologii prac obejmuje:

przygotowanie roztworu wraz z dostarczeniem go na powierzchnię roboczą,
 napełnienie opryskiwacza,
 przejście do miejsca wykonania zabiegu,
 wykonanie oprysku,
 powrót do miejsca napełniania roztworem.

Uwagi:

- zabieg będzie wykonywany poprzez niszczenie chwastów środkiem ochrony roślin za pomocą opryskiwacza ręcznego lub mazacza,
- drzewka będące składnikiem uprawy nie mogą zostać opryskane,
- Odległość od miejsca odbioru środka chemicznego, miejsca zwrotu opakowań po środku chemicznym, i punktu poboru wody zawarta jest w Tabeli parametrów.
- czynność GODZ CHW przeznaczona jest w wycenie na koszty transportowe.

Procedura odbioru:

Odbiór prac nastąpi poprzez zweryfikowanie prawidłowości ich wykonania z opisem czynności i zleceniem oraz ustalenie powierzchni wykonanego zabiegu dla:

- całych wydzieł - przyjmuje się wartości z opisu taksacyjnego lub LMN z ewentualnym pomniejszeniem o istniejące w wydzieleniu elementy nie objęte zabiegiem takie jak: kępy drzewostanu, bagna itp.,
- fragmentów wydzieł – dokonuje się pomiarów powierzchni.

(rozliczenie z dokładnością do dwóch miejsc po przecinku)

<i>Nr</i>	<i>Kod czynności do rozliczenia</i>	<i>Kod czynn. / materiału do wyceny</i>	<i>Opis kodu czynności</i>	<i>Jednostka miary czynn. rozl.</i>
126	WYDEPT	WYDEPT	Wydeptywanie chwastów wokół sadzonek	HA

Standard technologii prac obejmuje:

odsłonięcie wprowadzonych na uprawę drzewek z roślinności zielnej, poprzez jej przygniecenie do ziemi.

Procedura odbioru:

Odbiór prac nastąpi poprzez zweryfikowanie prawidłowości ich wykonania z opisem czynności i zleceniem oraz ustalenie powierzchni wykonanego zabiegu dla:

- całych wydzieleń - przyjmuje się wartości z opisu taksacyjnego lub LMN z ewentualnym pomniejszeniem o istniejące w wydzieleniu elementy nie objęte zabiegiem takie jak: kępy drzewostanu, bagna itp.,
- fragmentów wydzieleń – dokonuje się pomiarów powierzchni.

(rozliczenie z dokładnością do dwóch miejsc po przecinku)

<i>Nr</i>	<i>Kod czynności do rozliczenia</i>	<i>Kod czynn. / materiału do wyceny</i>	<i>Opis kodu czynności</i>	<i>Jednostka miary czynn. rozl.</i>
127	CW-W	CZ<05S<40, CZ>05S<40, CZ>30S<40, CZ>50S<40, CZ>75S<40, CZ<05S>41, CZ>05S>41, CZ>30S>41, CZ>50S>41, CZ>75S>41, CW<05D<40, CW>05D<40, CW>30D<40, CW>50D<40, CW>75D<40, CW<05D>41, CW>05D>41, CW>30D>41, CW>50D>41, CW>75D>41	Czyszczenia wczesne	HA

Standard technologii prac obejmuje:

usunięcie niepożądanych domieszek, wadliwych przerostów i przedrostów, drzewek chorych oraz przerzedzanie przegęszczonych partii siewów i samosiewów za pomocą np. siekiery, tasaka, pilarki itp. poprzez wycinanie, ogławianie, obrączkowanie, przycinanie itp., z pozostawieniem

wyciętych drzewek w miejscu ścięcia w taki sposób, aby odsłonić drzewka pozostawione do dalszej hodowli.

Uwagi:

- zabieg należy wykonać zgodnie ze wskazówkami Zamawiającego przekazanymi w zleceniu oraz zgodnie z instruktażem przeprowadzonym w trakcie wprowadzania Wykonawcy na pozycję,

Procedura odbioru:

Odbiór prac nastąpi poprzez zweryfikowanie prawidłowości ich wykonania z opisem czynności i zleceniem oraz ustalenie powierzchni wykonanego zabiegu dla:

- całych wydzieleń - przyjmuje się wartości z opisu taksacyjnego lub LMN z ewentualnym pomniejszeniem o istniejące w wydzieleniu elementy nie objęte zabiegiem takie jak: kępy drzewostanu, bagna itp.,
- fragmentów wydzieleń – dokonuje się pomiarów powierzchni.

(rozliczenie z dokładnością do dwóch miejsc po przecinku)

<i>Nr</i>	<i>Kod czynności do rozliczenia</i>	<i>Kod czynn. / materiału do wyceny</i>	<i>Opis kodu czynności</i>	<i>Jednostka miary czynn. rozl.</i>
128	PODK-FORM	PODK-FORM	Podkrzesywanie i formowanie drzewek na uprawach	TSZT
129	PRZYC-DB	PRZYC-DB	Przycinanie Db na bezpiekę	TSZT
130	FORM-ZAD	FORM-ZAD	Pielęgnowanie drzewek w zadrzewieniach	TSZT

Standard technologii prac obejmuje:

poprawianie formy drzew u gatunków liściastych, zwłaszcza u dębu i buka polegające na nadaniu koronie formy stożka lub walca, usunięciu zbędnych rozgałęzień i rozwidleń, skróceniu nadmiernie wydłużonych pędów bocznych, likwidacja tzw. „dwójek” „trójek”- form wielopniowych powstających często na skutek gęstego siewu,

lub

przycięcie dębu na bezpiekę (cięcie tuż przy szyi korzeniowej – 2-3 cm nad ziemią) przy pomocy np. sekatora lub sierpaka,

lub

formowanie koron, usuwanie zbędnych odgałęzień, zabezpieczenie preparatami przed infekcją, zebranie i usunięcie ściętych gałęzi oraz zmotyczenie powierzchni wokół drzewek, wiązanie drzewek.

Procedura odbioru:

- odbiór prac nastąpi poprzez zweryfikowanie prawidłowości ich wykonania z opisem czynności i zleceniem oraz określenie ilości podkrzesywanych, formowanych lub przyciętych na bezpiekę drzewek na powierzchniach próbnych wynoszących 2 ary na każdy rozpoczęty HA i odniesienie tej ilości do całej powierzchni zabiegu. Dopuszcza się tolerancję +/- 10% w ilości drzewek w stosunku do ilości podanej w zleceniu.

(rozliczenie z dokładnością do dwóch miejsc po przecinku)

<i>Nr</i>	<i>Kod czynności do rozliczenia</i>	<i>Kod czynn. / materiału do wyceny</i>	<i>Opis kodu czynności</i>	<i>Jednostka miary czynn. rozl.</i>
131	CP-W	CZ<05S<40, CZ>05S<40, CZ>30S<40, CZ>50S<40, CZ>75S<40, CZ<05S>41, CZ>05S>41, CZ>30S>41, CZ>50S>41, CZ>75S>41, CP<05D<40, CP>05D<40, CP>30D<40, CP>50D<40, CP>75D<40, CP<05D>41, CP>05D>41, CP>30D>41, CP>50D>41, CP>75D>41	Czyszczenia późne	HA

Standard technologii prac obejmuje:

wycięcie, ogłowienie, przycinanie lub obrączkowanie drzewek (wadliwych, zbędnych domieszek, przerostów, rozpieraczy, chorych i opanowanych przez szkodniki) przy pomocy np. siekiery,

tasaka lub pilarki itp., przerzedzanie nadmiernie zagęszczonych partii młodnika i pozostawienie wyciętych drzewek do naturalnego rozkładu, układając je po ścięciu na ziemi.

Uwagi:

- zabieg należy wykonać zgodnie ze wskazówkami Zamawiającego przekazanymi w zleceniu oraz zgodnie z instruktażem przeprowadzonym w trakcie wprowadzania Wykonawcy na pozycję,
- drzewa, krzewy usuwane w czasie czyszczeń późnych muszą zostać odsunięte z okolic drzewek rosnących w sposób zapewniający im swobodny wzrost i wykluczający ich uszkodzenie w wyniku działania czynników pogodowych,
- wykonawca zobowiązany jest do usunięcia wg wskazań wyciętych w czasie zabiegu drzewek oraz gałęzi z dróg, szlaków operacyjnych, rowów znajdujących się na powierzchni oraz w jej bezpośrednim sąsiedztwie i gruntów obcej własności,
- z uwagi na wykonywanie zabiegu czyszczeń późnych bez wcześniejszego oznaczenia drzewek do wycięcia, zabieg obejmuje usunięcie dodatkowo wskazanych drzewek do usunięcia podczas odbioru przez przedstawiciela Zamawiającego,
- jeżeli zostanie to wskazane w zleceniu, z drzew usuniętych w czasie zabiegu należy wyrobić surowiec drzewny zgodnie z postanowieniami DZIAŁU POZYSKANIE DREWNA.

Procedura odbioru:

Odbiór prac nastąpi poprzez zweryfikowanie prawidłowości ich wykonania z opisem czynności i zleceniem oraz ustalenie powierzchni wykonanego zabiegu dla:

- całych wydziełów - przyjmuje się wartości z opisu taksacyjnego lub LMN z ewentualnym pomniejszeniem o istniejące w wydzieleń elementy nie objęte zabiegiem takie jak: kępy drzewostanu, bagna itp.,
- fragmentów wydziełów – dokonuje się pomiarów powierzchni.

(rozliczenie z dokładnością do dwóch miejsc po przecinku)

21. Ochrona przed zwierzyną

<i>Nr</i>	<i>Kod czynności do rozliczenia</i>	<i>Kod czynn. / materiału do wyceny</i>	<i>Opis kodu czynności</i>	<i>Jednostka miary czynn. rozl.</i>
132	ZAB-REPEL	ZAB-REPEL GODZ REP	Zabezpieczenie upraw przed zwierzyną przy użyciu repelentów	HA

Standard technologii prac obejmuje:

odbiór wody i materiału (repelentu) z magazynu lub miejsca wskazanego przez Zamawiającego i dostarczenie na pozycję roboczą,

przygotowanie preparatu do nakładania na sadzonki (według instrukcji na etykiecie) oraz zabezpieczenie preparatem sadzonek So, pozostałych gatunków iglastych i gatunków liściastych na uprawie w sposób i w ilości zawartej w Tabeli parametrów zdanie opakowań, niewykorzystanego preparatu do magazynu lub miejsca wskazanego przez Zamawiającego.

Uwagi:

- czynność GODZ REP przeznaczona jest w wycenie na koszty transportowe; odległość od miejsca odbioru środka ochrony roślin i miejsca zwrotu opakowań oraz punktu poboru wody zawarta jest w Tabeli parametrów.

Procedura odbioru:

Odbiór prac nastąpi poprzez zweryfikowanie prawidłowości ich wykonania z opisem czynności i zleceniem oraz ustalenie powierzchni wykonanego zabiegu dla:

- całych wydzieleń - przyjmuje się wartości z opisu taksacyjnego lub LMN z ewentualnym pomniejszeniem o istniejące w wydziale elementy nie objęte zabiegiem takie jak: kępy drzewostanu, bagna itp.,
- fragmentów wydzieleń – dokonuje się pomiarów powierzchni.

(rozliczenie z dokładnością do dwóch miejsc po przecinku)

<i>Nr</i>	<i>Kod czynności do rozliczenia</i>	<i>Kod czynn. / materiału do wyceny</i>	<i>Opis kodu czynności</i>	<i>Jednostka miary czynn. rozl.</i>
133	ZAB-UPAK	ZAB-UPAK	Zabezpieczenie upraw przed zwierzyną przez pakułowanie drzewek	TSZT

Standard technologii prac obejmuje:

przygotowanie i dostarczenie materiału na powierzchnię, założenie na pączek wierzchołkowy sadzonki pakuł lub wełny w sposób umożliwiający ich utrzymanie się przez sezon zimowo-wiosenny i zapewniający ochronę pączka wierzchołkowego. Zabezpieczone zostaną drzewka rosnące na uprawie gatunku, wskazanego w zleceniu wraz z określeniem ilości drzewek do zabezpieczenia.

Procedura odbioru:

Odbiór prac nastąpi poprzez:

- dokonanie weryfikacji zgodności wykonania zabezpieczenia drzewek z opisem czynności i zleceniem,

- ilość zabezpieczonych drzewek zostanie ustalona poprzez ich policzenie na gruncie posztucznie lub na reprezentatywnych powierzchniach próbnych wynoszących 2 ary na każdy rozpoczęty HA i odniesienie tej ilości do całej powierzchni zabiegu.

(rozliczenie z dokładnością do dwóch miejsc po przecinku)

<i>Nr</i>	<i>Kod czynności do rozliczenia</i>	<i>Kod czynn. / materiału do wyceny</i>	<i>Opis kodu czynności</i>	<i>Jednostka miary czynn. rozl.</i>
134	ZAB-MCHRN	ZAB-MCHRN GODZ SPA	Zabezpieczenie młodników przed spałowaniem przy użyciu repelentów	TSZT
135	ZAB-MCHRG	ZAB-MCHRG GODZ SPA	Zabezpieczenie młodników przed spałowaniem przy użyciu repelentów w warunkach górskich	TSZT

Standard technologii prac obejmuje:

odbiór wody i materiału (repelentu) z magazynu lub miejsca wskazanego przez Zamawiającego i dostarczenie na powierzchnię roboczą,

przygotowanie preparatu do nakładania na drzewka (według instrukcji na etykiecie) oraz przygotowanie narzędzi do smarowania,

wybranie prawidłowo rozwiniętych drzew, w miarę możliwości równomiernie rozmieszczonych na powierzchni młodnika objętego zabiegiem i posmarowanie na nich dwóch odcinków strzałki, pomiędzy okółkami pozbawionymi igliwia, znajdujących się na wysokości do ok. 1,5 m,

oczyszczenie urządzeń,

zдание opakowań i niewykorzystanego preparatu do wskazanego miejsca (magazynu).

Uwagi:

- czynności ZAB-MCHRN i ZAB-MCHRG wykonuje się również na uprawach w celu ochrony przed spałowaniem,
- odległość od miejsca odbioru środka ochrony roślin i miejsca zwrotu opakowań oraz punktu poboru wody zawarta jest w Tabeli parametrów. czynność GODZ SPA przeznaczona jest w wycenie na koszty transportowe.

Procedura odbioru:

Odbiór prac nastąpi poprzez:

- dokonanie weryfikacji zgodności wykonania zabezpieczenia drzewek z opisem czynności i zleceniem,

- ilość zabezpieczonych drzewek zostanie ustalona poprzez ich policzenie na gruncie posztucznie lub na reprezentatywnych powierzchniach próbnych wynoszących 2 ary na każdy rozpoczęty HA i odniesienie tej ilości do całej powierzchni zabiegu.

(rozliczenie z dokładnością do dwóch miejsc po przecinku)

<i>Nr</i>	<i>Kod czynności do rozliczenia</i>	<i>Kod czynn. / materiału do wyceny</i>	<i>Opis kodu czynności</i>	<i>Jednostka miary czynn. rozl.</i>
136	ZAB-RYS	ZAB-RYS	Zabezpieczenie młodników przed spalowaniem przez rysakowanie	TSZT

Standard technologii prac obejmuje:

wybranie prawidłowo rozwiniętych drzew, w miarę możliwości równomiernie rozmieszczonych na powierzchni młodnika objętego zabiegiem, nacięcie na nich kory do warstwy łyka pomiędzy okółkami pozbawionymi igliwia, znajdujących się na wysokości do ok. 1,5 m.

Uwagi:

- ilość okółków do zabezpieczenia zawarta jest w Tabeli parametrów,
- narzędzia używane do zabiegu (rysaki) muszą mieć ostrza ustawione prostopadle do osi pnia, w odległości około 0,5 – 0,7 cm (gęstość wykonania nacięć). Rana ma być cięta, a nie szarpana. Nacięcia należy wykonać na całym obwodzie zabezpieczonego międzyokółka.

Procedura odbioru:

Odbiór prac nastąpi poprzez:

- dokonanie weryfikacji zgodności wykonania zabezpieczenia drzewek z opisem czynności i zleceniem,
- ilość zabezpieczonych drzewek zostanie ustalona poprzez ich policzenie na gruncie posztucznie lub na reprezentatywnych powierzchniach próbnych wynoszących 2 ary na każdy rozpoczęty HA i odniesienie tej ilości do całej powierzchni zabiegu.

(rozliczenie z dokładnością do dwóch miejsc po przecinku)

<i>Nr</i>	<i>Kod czynności do rozliczenia</i>	<i>Kod czynn. / materiału do wyceny</i>	<i>Opis kodu czynności</i>	<i>Jednostka miary czynn. rozl.</i>
137	ZAB-OSLZG	ZAB-OSLZG GODZ OSŁ WYK PALIK	Zabezpieczanie sadzonek przed zgryzaniem osłonkami	TSZT
138	ZAB-OSŁON	ZAB-OSŁON GODZ OSŁ WYK PALIK	Zabezpieczanie drzewek przed spałowaniem osłonkami	TSZT

Standard technologii prac obejmuje:

przygotowanie osłonek i dostarczenie ich na pozycję roboczą,
roznieśnienie osłonek na pozycji roboczej,
założenie osłonek na sadzonki i drzewka uwzględniając zastosowany model osłonki i zalecenia producenta,
wykonanie palików z twardego drewna liściastego lub iglastego o długości zawartej w Tabeli parametrów wraz z zaostreniem ich i dostarczeniem ich na pozycję roboczą - jeżeli typ użytej osłonki wymaga zastosowania palika,
zwrot niewykorzystanego materiału do magazynu .

Uwagi:

- czynność GODZ OSŁ przeznaczona jest w wycenie na koszty transportowe; odległość dowozu osłonek i odległość zwiezenia niewykorzystanych materiałów zawarta jest w Tabeli parametrów.
- czynność WYK PALIK przeznaczona jest w wycenie na koszty wykonania palików.

Procedura odbioru:

Odbiór prac nastąpi poprzez:

- dokonanie weryfikacji zgodności wykonania zabezpieczenia drzewek z opisem czynności i zleceniem,
- ilość zabezpieczonych drzewek zostanie ustalona poprzez ich policzenie na gruncie posztucznie lub na reprezentatywnych powierzchniach próbnych wynoszących 2 ary na każdy rozpoczęty HA i odniesienie tej ilości do całej powierzchni zabiegu.

(rozliczenie z dokładnością do dwóch miejsc po przecinku)

<i>Nr</i>	<i>Kod czynności do rozliczenia</i>	<i>Kod czynn. / materiału do wyceny</i>	<i>Opis kodu czynności</i>	<i>Jednostka miary czynn. rozl.</i>
139	ZAB-OSŁZD	ZAB-OSŁZD GODZ ZOSŁ	Zdejmowanie osłonek z drzewek zabezpieczonych przed spałowaniem	TSZT

Standard technologii prac obejmuje:

zdejmowanie starych osłonek i pozbieranie opadłych,
wyniesienie z powierzchni,
dowóz do wskazanego miejsca (magazynu).

Uwagi:

- czynność GODZ ZOSŁ przeznaczona jest w wycenie na koszty transportowe; odległość zwiezienia zdjętych osłonek zawarta jest w Tabeli parametrów.

Procedura odbioru:

Odbiór prac nastąpi poprzez:

- dokonanie weryfikacji zgodności wykonania zabezpieczenia drzewek z opisem czynności i zleceniem,
- ilość osłonek z zabezpieczonych drzewek zostanie ustalona poprzez ich policzenie posztucznie lub na reprezentatywnych powierzchniach próbnych wynoszących 2 ary na każdy rozpoczęty HA i odniesienie tej ilości do całej powierzchni zabiegu.

(rozliczenie z dokładnością do dwóch miejsc po przecinku)

<i>Nr</i>	<i>Kod czynności do rozliczenia</i>	<i>Kod czynn. / materiału do wyceny</i>	<i>Opis kodu czynności</i>	<i>Jednostka miary czynn. rozl.</i>
140	ZAB-UPAL	ZAB-UPAL3, ZAB-UPAL2, ZAB-UPAL1, GODZ UPAL, WYK PALIK	Zabezpieczenie drzewek przed zwierzyną palikami	TSZT

Standard technologii prac obejmuje:

wykonanie palików wraz z zaostreniem i dostarczeniem ich na pozycję roboczą,
doniesienie i rozniesienie palików na pozycji roboczej,

wbicie określonej w zleceniu ilości palików wokół sadzonek na uprawie, w sposób nie powodujący uszkodzeń systemu korzeniowego sadzonki,
zwrot niewykorzystanego materiału do magazynu.

Uwagi:

- informacje o drewnie do przerobu i gotowych palikach zawarte są w Tabeli parametrów,
- czynność GODZ UPAL przeznaczona jest w wycenie na koszty transportowe; odległość dowozu palików i odległość zwiezienia niewykorzystanych materiałów zawarta jest w Tabeli parametrów.
- czynność WYK PALIK przeznaczona jest w wycenie na koszty wykonania palików.

Procedura odbioru:

Odbiór prac nastąpi poprzez:

- dokonanie weryfikacji zgodności wykonania zabezpieczenia drzewek z opisem czynności i zleceniem,
- ilość zabezpieczonych drzewek zostanie ustalona poprzez ich policzenie na gruncie posztucznie lub na reprezentatywnych powierzchniach próbnych wynoszących 2 ary na każdy rozpoczęty HA i odniesienie tej ilości do całej powierzchni zabiegu.

(rozliczenie z dokładnością do dwóch miejsc po przecinku)

<i>Nr</i>	<i>Kod czynności do rozliczenia</i>	<i>Kod czynn. / materiału do wyceny</i>	<i>Opis kodu czynności</i>	<i>Jednostka miary czynn. rozl.</i>
141	ZAB SIAT	ZAB SIAT GODZ IZS SKOBLE (materiał)	Indywidualne zabezpieczanie siatką	TSZT

Standard technologii prac obejmuje:

- odbiór drewna przeznaczanego na słupki i siatki z magazynu,
- rozniesienie słupków i siatki na pozycji roboczej,
- wbicie słupków wokół sadzonek na uprawie w sposób nie powodujący uszkodzeń systemu korzeniowego sadzonki w ilości zawartej w Tabeli parametrów,
- zamontowanie wokół słupków siatki przy użyciu skobli,
- zwrot niewykorzystanego materiału do magazynu.

Uwagi:

- Wykonawca zapewnia skoble ocynkowane i gwoździe ocynkowane w ilości i według wymagań technicznych zawartych w Tabeli parametrów,

- czynność GODZ IZS przeznaczona jest w wycenie na koszty transportowe; odległość dowozu słupków i siatki oraz zwrotu niewykorzystanych materiałów do magazynu zawarta jest w Tabeli parametrów

Procedura odbioru:

Odbiór prac nastąpi poprzez:

- dokonanie weryfikacji zgodności wykonania zabezpieczenia drzewek z opisem czynności i zleceniem,
- ilość zabezpieczonych drzewek zostanie ustalona poprzez ich policzenie na gruncie (posztucznie).

(rozliczenie z dokładnością do dwóch miejsc po przecinku)

<i>Nr</i>	<i>Kod czynności do rozliczenia</i>	<i>Kod czynn. / materiału do wyceny</i>	<i>Opis kodu czynności</i>	<i>Jednostka miary czynn. rozl.</i>
142	GRODZ-SN	GRODZ-SN, GODZ SIAT, SKOBLE (materiał) GWOŹDZIE(mat eriał)	Grodzenie upraw przed zwierzyną siatką	HM
143	GRODZ-SG	GRODZ-SG, GODZ SIAG, SKOBLE (materiał), GWOŹDZIE(mat eriał)	Grodzenie upraw przed zwierzyną siatką w warunkach górskich	HM
144	GRODZ-SRN	GRODZ-SRN, GODZ RSIA, SKOBLE (materiał), GWOŹDZIE(mat eriał)	Grodzenie upraw przed zwierzyną siatką rozbiórkową	HM
145	GRODZ-SRG	GRODZ-SRG, GODZ RSIG, SKOBLE (materiał), GWOŹDZIE(mat eriał)	Grodzenie upraw przed zwierzyną siatką rozbiórkową w warunkach górskich	HM

Standard technologii prac obejmuje:

- dowóz materiałów (siatka grodzeniowa i słupki) na miejsce wykonania ogrodzenia z magazynu,
- przygotowanie powierzchni do montażu ogrodzenia poprzez usunięcie przeszkadzających w prawidłowym wykonaniu ogrodzenia krzewów, krzewinek i roślinności zielnej,
- zabezpieczenie wkopywanej części słupka przed zgnilizną,
- rozniesienie i wkopanie lub wbijanie słupków stroną zabezpieczoną,
- rozwinięcie, zawieszenie, napięcie i przymocowanie siatki do słupków i gruntu,
- zabezpieczenie słupków przed wychylaniem
- poprzez wykonanie ukośnych słupków podporowych zagłębionych dołem w podłożu gruntowym i przybitych w zaciosie do słupka,
- w przypadku stosowania siatki rozbiórkowej do wykonania grodzenia należy wykonać jej drobne naprawy,
- zwiezenie niewykorzystanych materiałów w miejsce na terenie leśnictwa, w którym wykonywane jest grodzenie.

Uwagi:

- słupki narożne należy zabezpieczyć przed wychylaniem w minimum dwóch kierunkach,
- odległość między słupkami zawarta jest w Tabeli parametrów
- opis sposobu zabezpieczenia słupka przed zgnilizną zawarty jest w Tabeli parametrów,
- jeżeli wbite słupki są stabilne można nie wykonywać ich podpór,
- rozwijanie siatki należy rozpoczynać od umocowania jej do słupa naciągowego lub narożnego Sposób umocowania siatki do słupa naciągowego zawarty jest w tabeli parametrów. Końce drutów poziomych mocujemy do słupa za pomocą skobli. Siatkę na słupach pośrednich mocujemy przybijając druty poziome skoblami (min. 4 szt.) – skobli nie dobijamy, druty muszą mieć możliwość przesuwania się w poziomie. Miejsce przybicia skobla należy okorować. Rolki siatki łączymy poprzez zaplecenie drutów poziomych. Sposób umocowania siatki do gruntu zawarty jest w Tabeli parametrów.
- przed wychylaniem należy zabezpieczyć: słupki naciągowe (co ok. 50 m linii ogrodzenia), słupki na załamaniach przebiegu ogrodzenia,
- materiały zapewnia:
 - Zamawiający – siatka grodzeniowa, słupki i żerdzie,
 - Wykonawca - skoble ocynkowane i gwoździe ocynkowane : wymagania techniczne dla tych materiałów oraz ich ilość zawarte są w Tabeli parametrów
- czynności GODZ SIAT, GODZ SIAG, GODZ RSIA, GODZ RSIG przeznaczone są w wycenie na koszty transportowe wszystkich materiałów potrzebnych do grodzenia; odległość dowozu materiałów, które zapewnia Zamawiający, oraz zwiezenia niewykorzystanych materiałów zawarta jest w Tabeli parametrów.
- Zamawiający wymaga wykonanie 1-2 przejazdów lub furtek na grodzenie. Furtki lub przejazdy należy wykonać wg załączonych schematów.
- Wymiary na ww. schemacie są przykładowe. W przypadku wykonania furtki siatka w całości jest odczepiana. Wymagana wysokość grodzenia, głębokość wkopania słupków oraz wymiary słupków zawarte są w Tabeli parametrów.

Schemat wykonania przejść w uprawach grodzonych

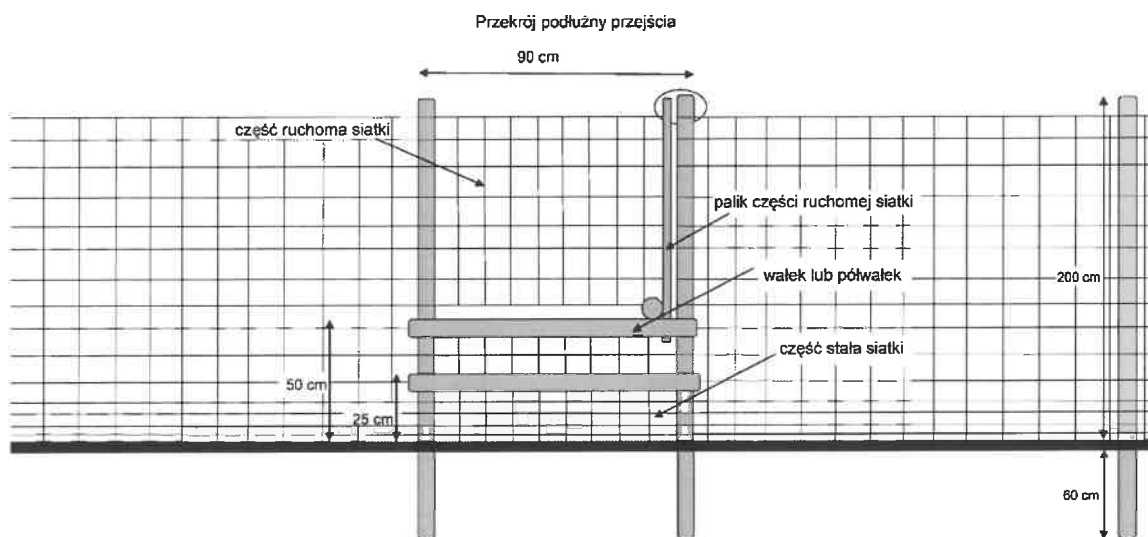

Podane wymiary +/- 10%

Przekrój poprzeczny przejścia

Widok z góry przejścia

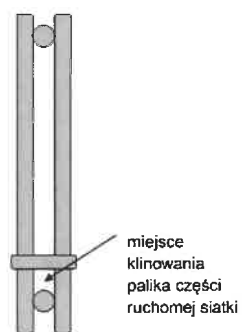
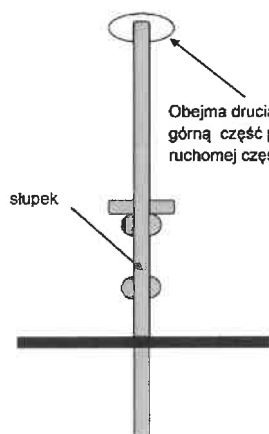

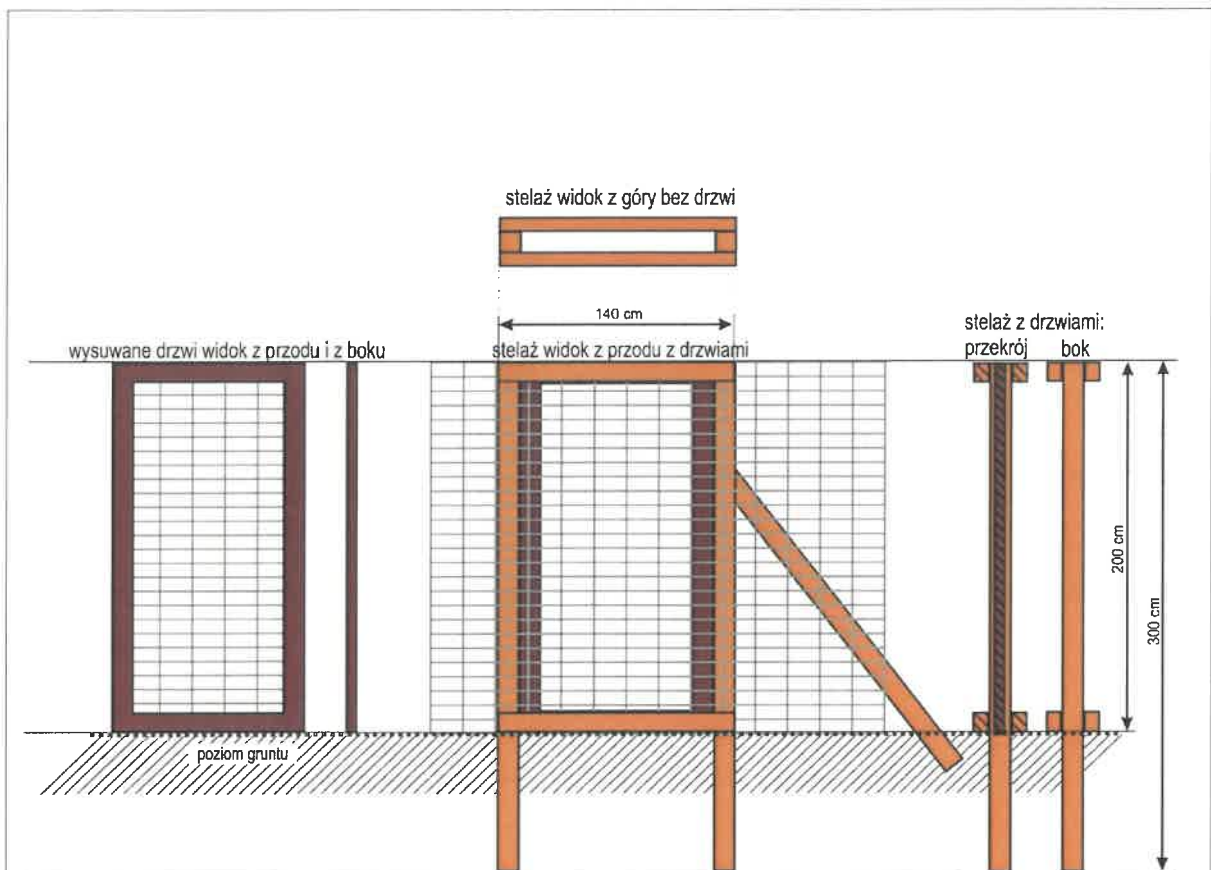

sposób otwierania

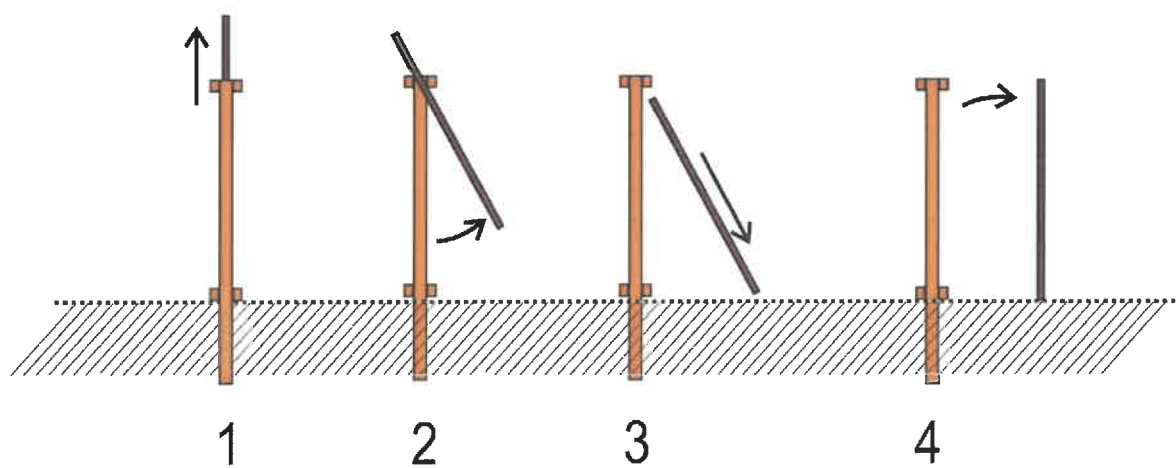

Procedura odbioru:

Odbiór prac nastąpi poprzez:

- zweryfikowanie prawidłowości ich wykonania z opisem czynności i Zleceniem,
- sprawdzeniu podlegać będzie w szczególności: ilość i rozmieszczenie słupków, naciąg i mocowanie siatki oraz jakość wykonania przełazów zgodnie z przyjętą technologią wykonania grodzenia,
- dokonanie pomiaru długości grodzenia (np. przy pomocy: dalmierza, taśmy mierniczej, GPS, itp).

(rozliczenie z dokładnością do dwóch miejsc po przecinku)

<i>Nr</i>	<i>Kod czynności do rozliczenia</i>	<i>Kod czynn. / materiału do wyceny</i>	<i>Opis kodu czynności</i>	<i>Jednostka miary czynn. rozl.</i>
146	GRODZ-SZY	GRODZ-SZY SKOBLE (materiał), GWOŹDZIE(mat eriał)	Grodzenie upraw metodą szymiszowską	HM

Standard technologii dla tej czynności obejmuje (góry i niziny):

- Dostarczenie (transport, załadunek, rozładunek) materiałów na miejsce wykonania ogrodzenia z magazynu nadleśnictwa.
- Przygotowanie powierzchni do montażu ogrodzenia poprzez usunięcie przeszkadzających w prawidłowym wykonaniu ogrodzenia krzewów, krzewinek i roślinności zielnej.
- Przygotowanie żerdzi na stojaki z surowca powierzonego o wymiarach określonych w Tabeli parametrów
- Rozniesienie i wkopanie słupków o wymiarach określonych w Tabeli parametrów, stroną zabezpieczoną na głębokość i w. w odstępach określonych w Tabeli parametrów wraz z zabezpieczeniem części słupka przed zgnilizną poprzez ścięcie jego górnej płaszczyzny. Grunt wokół słupków należy zagęścić celem ich właściwego zastabilizowania.
- Wykonanie stojaków z żerdzi (2 szt) służących podwieszeniu siatki pomiędzy słupami, w rozstawie co 4 mb od słupa i między stojakami.
- Rozwinięcie, zawieszenie, napięcie i przymocowanie siatki do słupków i gruntu z wykorzystaniem stojaków. Rozwijanie siatki należy rozpoczynać od umocowania jej do słupa naciągowego lub narożnego poprzez owinięcie słupa siatką na całym obwodzie, końce drutów poziomych mocowane są do słupa za pomocą skobli. Siatkę na słupach pośrednich mocujemy przybijając druty poziome skoblami (min. 6 szt) – skobli nie dobijamy, druty muszą mieć możliwość przesuwania się w poziomie. Rolki siatki łączymy

poprzez zaplecenie drutów poziomych. Zawieszenie siatki na stojakach w taki sposób aby najniższy drut poziomy siatki stykał się z gruntem na całej długości przesła. Umocowanie dolnej krawędzi siatki polega na wbiciu lub wkopaniu na głębokości 50 cm, w odstępach co 2 m w linii przebiegu ogrodzenia, palików o średnicy min. 5 cm i przymocowaniu do nich jednym skoblem najniższego drutu poziomego siatki.

- Uszczelnienie grodzienia poprzez zasypanie ziemią lub darnią obniżeń terenowych, a w przypadku rowów uszczelnienie poprzez wbicie żerdzi w rozstawie ok 10 cm (można wykorzystać fragmenty siatki grodzieniowej).
- Zabezpieczenie słupków przed wychylaniem poprzez wykonanie ukośnych słupków podporowych zagłębionych dołem w podłożu gruntowym i przybitych w zaciósie do słupka. Słupki można wzmacniać ukośnymi słupkami wspierającymi (zastrzałami) wkopanymi na głębokość ok. 0,50 m w odległości nie mniejszej niż 2 m od słupka.
- Zabezpieczone przed wychylaniem muszą być:
 - słupki naciągowe (co ok. 50 m linii ogrodzenia),
 - słupki na załamaniach przebiegu ogrodzenia,
 - słupki narożne zabezpieczane w min. dwóch kierunkach.
- Wykonanie przejazdów (furtka uchylna) w wyznaczonych miejscach w liczbie zależnej od powierzchni i kształtu grodzienia. Wejście na powierzchnie grodzoną zostanie wykonane w miejscach wskazanych przez Zamawiającego poprzez umieszczenie dwóch słupków w odległości 90-120 cm z możliwością zamocowania na nich furtki uchylnej (rama z żerdzi (palisady) obita siatką zawieszona uchylnie na słupkach wejściowych).

Uwagi:

- Przejścia wykonać zgodnie ze schematem dla czynności o numerach od 142 do 145.
- Materiały zapewniają:
 - Zamawiający – siatka grodzieniowa nowa lub rozbiórkowa, drewno (słupki, żerdzie, paliki)
 - Wykonawca – Skoble ocynkowane, gwoździe ocynkowane: o wymiarach i w ilości zawartej w Tabeli parametrów

Rysunek poglądowy wzoru ogrodzenia uprawy leśnej metodą "szymiszowską" siatką Typ 200/ 22/ 15 na wysokości 2,00m, przy powierzchniach powyżej 1,00 ha

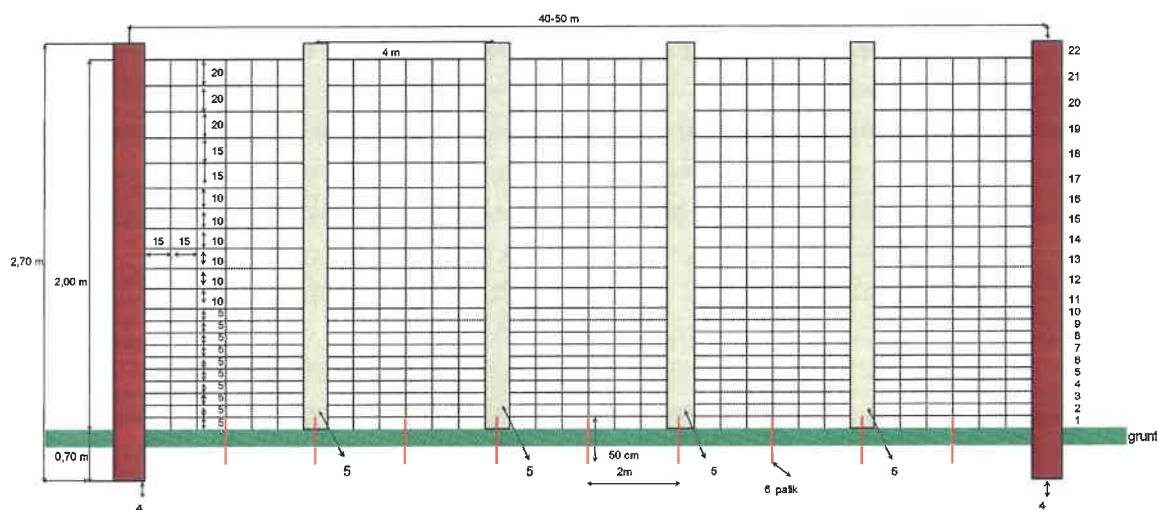

1. Druty poziome zewnętrzne \varnothing 2.5 mm
2. Druty wewnętrzne \varnothing 2 mm
3. Najniższy drut poziomy na całej długości ma przebiegać na poziomie gruntu.
4. Słupki drewniane dębowy o średnicy minimalnej 14 cm w g. k. b. k., o długości 2,70-2,80m
5. Stojaki z żerdzi sosnowych w korze (żerdzie o długości 2,50m)
6. W odległości wielokrotnej co 2 m na długości przęsła należy wbić od strony wewnętrznej grodzienia na głębokość 50cm palik o średnicy \geq 10cm, do którego należy przymocować jednym skoblem najniższy drut siatki.

Rysunek poglądowy wzoru ogrodzenia uprawy leśnej metodą "szymiszowską" siatką Typ 160/20/15 na wysokości 1,60m, przy powierzchniach powyżej 1,00 ha

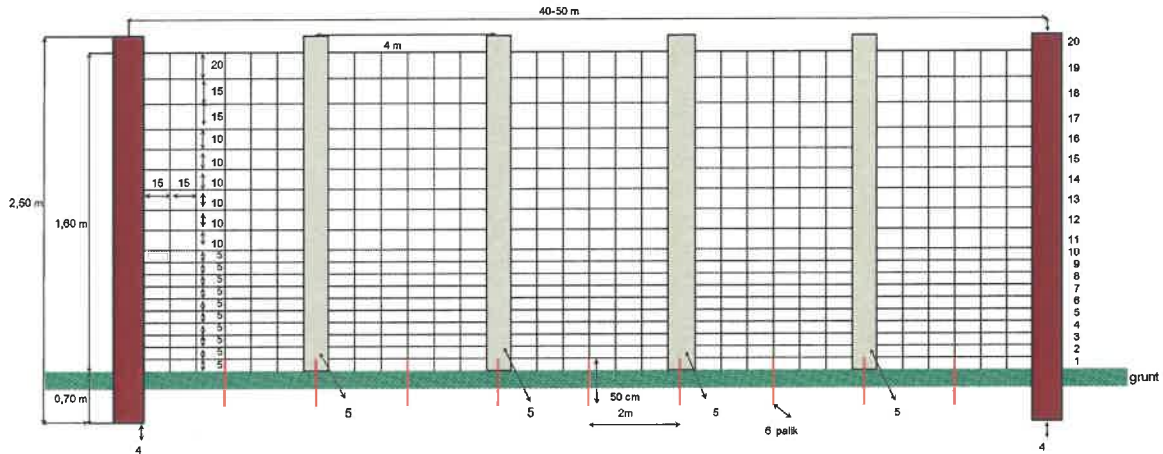

1. Druty poziome zewnętrzne \varnothing 2.5 mm
2. Druty wewnętrzne \varnothing 2 mm
3. Najniższy drut poziomy na całej długości ma przebiegać na poziomie gruntu.
4. Słupki drewniane dębowy o średnicy minimalnej 14 cm w g. k. b. k., o długości 2,70-2,80m
5. Stojaki z żerdzi sosnowych w korze (żerdzie o długości 2,50m)
6. W odległości wielokrotnej co 2 m na długości przęsła należy wbić od strony wewnętrznej grodzienia na głębokość 50cm palik o średnicy \geq 10cm, do którego należy przymocować jednym skoblem najniższy drut siatki.

Przykładowe zdjęcia grodzień metodą szymiszowską

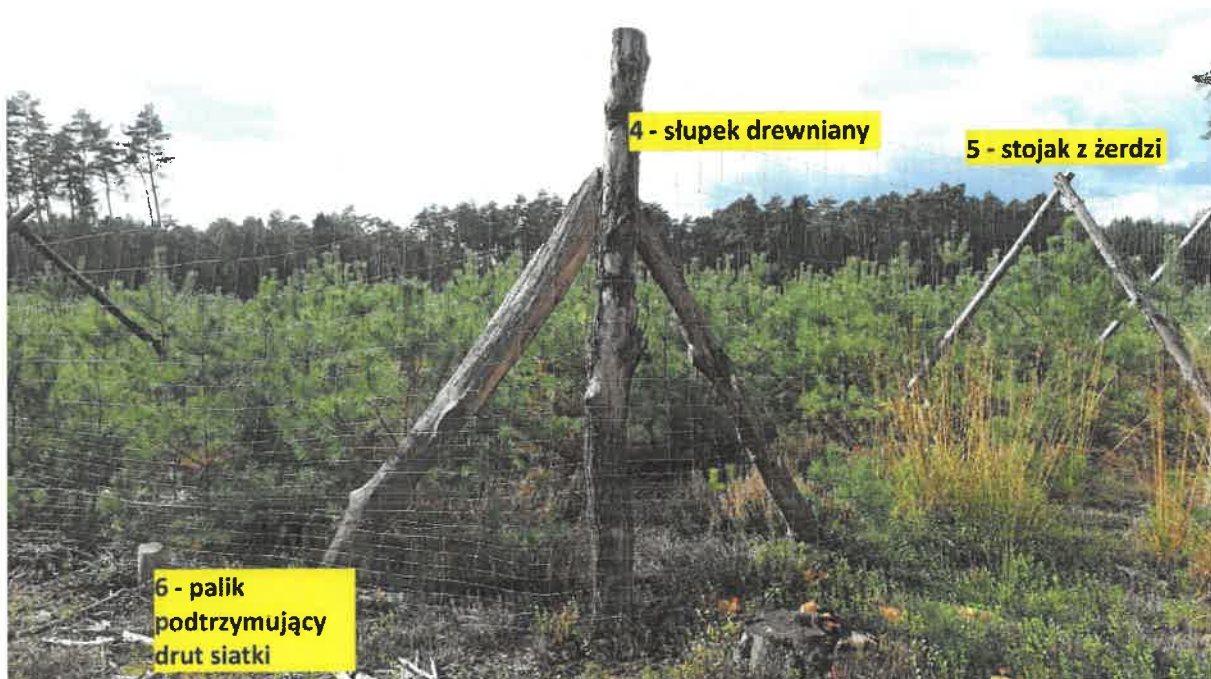

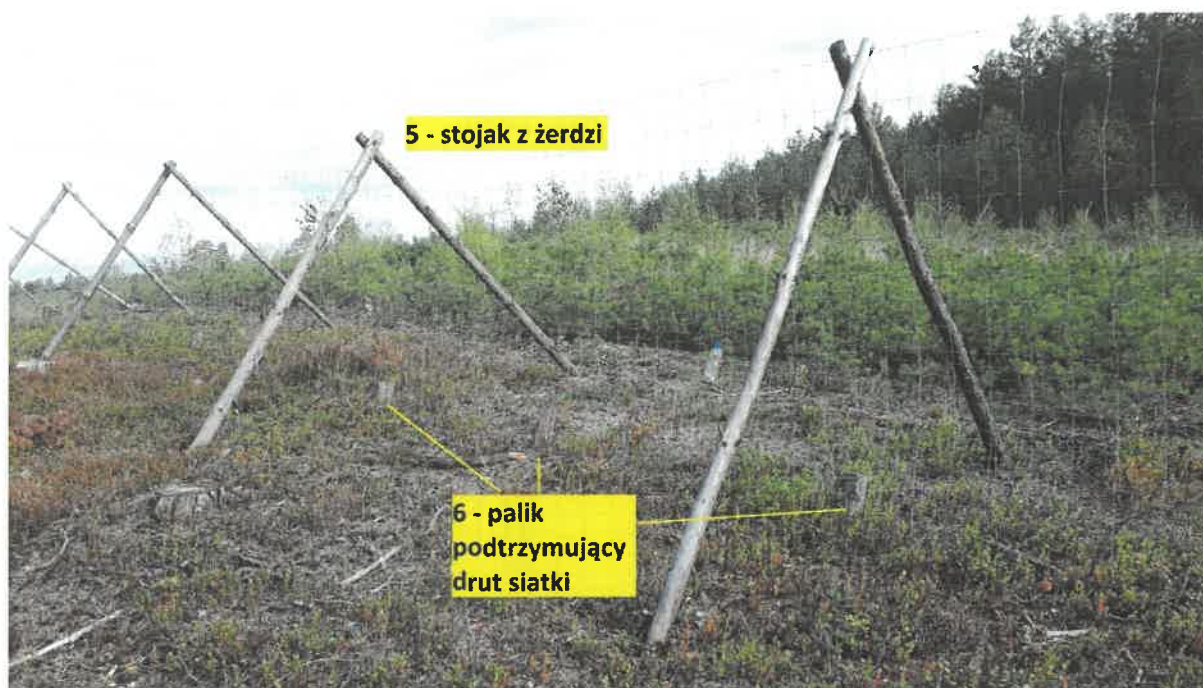

Procedura odbioru

Odbiór prac nastąpi poprzez:

- zweryfikowanie prawidłowości ich wykonania z opisem czynności i Zleceniem,
- dokonanie pomiaru długości grodzenia (np. przy pomocy: dalmierza, taśmy mierniczej, GPS, itp).

(rozliczenie z dokładnością do dwóch miejsc po przecinku)

<i>Nr</i>	<i>Kod czynności do rozliczenia</i>	<i>Kod czynn. / materiału do wyceny</i>	<i>Opis kodu czynności</i>	<i>Jednostka miary czynn. rozl.</i>
147	GRODZ-DEM	GRODZ-DEM GODZ DSIA	Demontaż (likwidacja) ogrodzeń	HM

Standard technologii prac obejmuje:

- oczyszczenie siatki z pozostałości roślinnych i wydobycie części zawiniętej,
- demontaż żerdzi,
- zdjęcie i zrolowanie siatki,
- rozbiórkę przejazdów/bram,
- wykopanie lub ścięcie równo z ziemią słupków,
- wyrównanie powierzchni gleby,
- załadunek, przewiezienie odzyskanych materiałów,
- rozładunek i ułożenie odzyskanych materiałów we wskazanym miejscu

Uwagi:

- zużyte słupki mogą pozostać na powierzchni wg wskazań Zamawiającego,
- czynność GODZ DSIA przeznaczona jest w wycenie na koszty transportowe,
- czynności związane z odzyskaniem i sortowaniem siatki do ponownego wykorzystania będą rozliczane osobno (godzinowo).
- Odległość przewiezienia odzyskanych materiałów jest zawarta w Tabeli parametrów.

Procedura odbioru:

Odbiór prac nastąpi poprzez:

- zweryfikowanie prawidłowości ich wykonania z opisem czynności i Zleceniem,
- dokonanie pomiaru długości zdemontowanego grodzenia (np. przy pomocy: dalmierza, taśmy mierniczej, GPS, itp).

(rozliczenie z dokładnością do dwóch miejsc po przecinku)

<i>Nr</i>	<i>Kod czynności do rozliczenia</i>	<i>Kod czynn. / materiału do wyceny</i>	<i>Opis kodu czynności</i>	<i>Jednostka miary czynn. rozl.</i>
148	K GRODZEŃ	K GRODZEŃ GODZ KGR GWOŹDZIE (mat) SKOBLE (mat)	Naprawa (konserwacja) ogrodzeń upraw leśnych	H

Standard technologii prac obejmuje:

- dostarczenie materiałów na powierzchnię,
- wymianę słupów na nowe wykonane wg technologii opisanej w Tabeli parametrów,
- naciągnięcie lub wymianę siatki (siatkę do wymiany należy pobrać z magazynu; zużytą siatkę nie nadającą się do dalszego użytkowania należy zgodnie ze zleceniem zawieźć do miejsca wskazanego przez Zamawiającego),
- naprawę lub wymianę bram i przejść, drabinek,
- usunięcie z ogrodzeń roślinności w zakresie wymaganym do konserwacji,
- fakultatywnie: przymocowanie siatki opisane w Tabeli parametrów.

Uwagi:

- Materiały zapewnia:

- Zamawiający – siatka grodzeniowa, słupki i żerdzie,
- Wykonawca – skoble ocynkowane i gwoździe ocynkowane; wymagania techniczne dla tych materiałów są opisane w Tabeli parametrów,
- przygotowanie słupków do naprawy ogrodzeń jest rozliczane odrębnie,
- siatkę należy przybijać wyłącznie skoblami,
- opis sposobu zabezpieczenia słupka przed zgnilizną zawarty jest w Tabeli parametrów.
- czynność GODZ KGR przeznaczona jest w wycenie na koszty transportowe. Odległość dowozu materiałów, które zapewnia Zamawiający oraz zwiezenia zdemontowanych materiałów zawarta jest w Tabeli parametrów.

Procedura odbioru:

- odbiór prac nastąpi poprzez zweryfikowanie prawidłowości ich wykonania ze zleceniem oraz poprzez odnotowywanie rzeczywistej liczby godzin wykonywania danej pracy.

(rozliczenie z dokładnością do 1 godziny)

<i>Nr</i>	<i>Kod czynności do rozliczenia</i>	<i>Kod czynn. / materiału do wyceny</i>	<i>Opis kodu czynności</i>	<i>Jednostka miary czynn. rozl.</i>
149	PRZYM-1ŻU	PRZYM-1ŻU GODZ ZER GWOŹDZIE (mat)	Przybicie okorowanych żerdzi w jednym rzędzie	HM

Standard technologii prac obejmuje:

- dostarczenie materiałów na powierzchnię,
- rozniesienie przygotowanych żerdzi,
- przybicie żerdzi do słupków grodzeniowych.

Uwagi:

- Zamawiający zapewnia okorowane żerdzie bez dowozu, a Wykonawca gwoździe ocynkowane; wymagania techniczne dla gwoździ są zawarte w Tabeli parametrów,
- przygotowanie okorowanych żerdzi jest rozliczane odrębnie (godzinowo),
- czynność GODZ ZER przeznaczona jest w wycenie na koszty transportowe; odległość dowozu żerdzi jest zawarta w Tabeli parametrów.

Procedura odbioru:

Odbiór prac nastąpi poprzez:

- zweryfikowanie prawidłowości ich wykonania z opisem czynności i zleceniem,
- dokonanie pomiaru długości przybitych żerdzi (np. przy pomocy: dalmierza, taśmy mierniczej, GPS, itp)

(rozliczenie z dokładnością do dwóch miejsc po przecinku)

<i>Nr</i>	<i>Kod czynności do rozliczenia</i>	<i>Kod czynn. / materiału do wyceny</i>	<i>Opis kodu czynności</i>	<i>Jednostka miary czynn. rozl.</i>
150	DRZ-ZGRYZ	DRZ-ZGRYZ	Wykładanie drzew zgryzowych	SZT

Standard technologii prac obejmuje:

wykładanie drzew zgryzowych przez ich ścięcie i obalenie na pozycjach wskazanych przez Zamawiającego.

Uwagi:

- drzewa do wycięcia zostaną wyznaczone na powierzchni roboczej przez Zamawiającego.

Procedura odbioru:

Odbiór prac nastąpi poprzez:

- dokonanie weryfikacji zgodności wykonania zabiegu co do ilości drzew, jakości i zgodności z zleceniem,
- ilość wyłożonych drzew zostanie ustalona poprzez ich policzenie na gruncie (posztucznie).

(rozliczenie z dokładnością do 1 sztuki)

22. Ochrona przed szkodliwymi owadami

<i>Nr</i>	<i>Kod czynności do rozliczenia</i>	<i>Kod czynn. / materiału do wyceny</i>	<i>Opis kodu czynności</i>	<i>Jednostka miary czynn. rozl.</i>
151	PUŁ-WT	PUŁ-WT	Wykładanie pułapek na szkodniki wtórne	SZT

Standard technologii prac obejmuje:

przygotowanie i ułożenie na podkładce odziomka uprzednio ściętego i okrzeseanego drzewa, w przypadku świerka okrzesywanie i ułożenie na podkładce nie obowiązuje, opisanie pułapek na zaciosie (np. nr C-1 do C-...).

Uwagi:

- pułapki zostaną wykonane z drzew wyznaczonych na powierzchni roboczej przez Zamawiającego,
- czynności dot. pozyskania i zrywki drewna zostaną rozliczone osobno zgodnie z postanowieniami DZIAŁU POZYSKANIE I ZRYWKA DREWNA.

Procedura odbioru:

Odbiór prac nastąpi poprzez:

- dokonanie weryfikacji zgodności wykonania pułapek co do ilości, jakości i zgodności z zleceniem,
- ilość pułapek zostanie ustalona poprzez ich policzenie na gruncie (posztucznie).

(rozliczenie z dokładnością do 1 sztuki)

...

<i>Nr</i>	<i>Kod czynności do rozliczenia</i>	<i>Kod czynn. / materiału do wyceny</i>	<i>Opis kodu czynności</i>	<i>Jednostka miary czynn. rozl.</i>
152	KOR-P	KOR-PSO, KOR-PŚW GODZ KOR	Korowanie pułapek i niszczenie kory	M3

Standard technologii prac obejmuje:

- korowanie pułapek,

- dostarczenie kory do miejsca spalania/ zakopania,
- spalenie lub zakopanie (przykrycie warstwą min. 20 cm gleby oraz udeptanie gleby) kory w miejscu wskazanym przez Zamawiającego.

Uwagi:

- czynność GODZ KOR przeznaczona jest w wycenie na koszty transportowe; odległość transportu kory do spalania lub zakopania jest zawarta w Tabeli parametrów.

Procedura odbioru:

Odbiór prac nastąpi poprzez:

- dokonanie weryfikacji zgodności wykonania prac co do ilości, jakości i zgodności z zleceniem,
- ilość M3 okorowanego surowca zostanie ustalona poprzez jego pomierzenie na gruncie (posztucznie).

(rozliczenie z dokładnością do dwóch miejsc po przecinku)

<i>Nr</i>	<i>Kod czynności do rozliczenia</i>	<i>Kod czynn. / materiału do wyceny</i>	<i>Opis kodu czynności</i>	<i>Jednostka miary czynn. rozl.</i>
153	KOR-NISZ	KOR-NISZ GODZ NKOR	Niszczanie kory po korowaniu pułapek	M3

Standard technologii prac obejmuje:

- dojście do okorowanej pułapki,
- dostarczenie kory do miejsca spalania/zakopania,
- spalenie lub zakopanie (przykrycie warstwą min. 20 cm gleby oraz udeptanie gleby) kory w miejscu wskazanym przez Zamawiającego.

Uwagi:

- niszczenie kory z pułapek jest wykonywane w terminie określonym przez Zamawiającego w zleceniu,
- czynność GODZ NKOR przeznaczona jest w wycenie na koszty transportowe; odległość transportu kory do spalania lub zakopania jest zawarta w Tabeli parametrów.

Procedura odbioru:

Odbiór prac nastąpi poprzez:

- dokonanie weryfikacji zgodności wykonania prac co do ilości, jakości i zgodności z zleceniem,

- ilość M3 pułapek zostanie ustalona poprzez przeliczenie na gruncie (posztucznie) ilości zaewidencjonowanych wcześniej okorowanych pułapek.

(rozliczenie z dokładnością do dwóch miejsc po przecinku)

<i>Nr</i>	<i>Kod czynności do rozliczenia</i>	<i>Kod czynn. / materiału do wyceny</i>	<i>Opis kodu czynności</i>	<i>Jednostka miary czynn. rozl.</i>
154	PULF	WYW PF, ZDJ PF	Wykładanie lub zdejmowanie pułapek feromonowych na szkodniki wtórne	SZT

Standard technologii prac obejmuje:

- odbiór materiału (palików, drutu i pułapek feromonowych) z magazynu lub miejsca wskazanego przez Zamawiającego i dostarczenie na pozycję roboczą,
- zaostrenie palików, wbicie i zamontowanie stelaży pod pułapki,
- powieszenie pułapek na stelaże w sposób umożliwiających ich obsługę,
- w terminie wskazanym w zleceniu: zdemontowanie pułapek i zmagazynowanie w miejscu wskazanym przez Zamawiającego.

Uwagi:

- Odległość dowozu materiałów i zdemontowanych pułapek jest zawarta w Tabeli atrybutów,
- Wywieszenie i zdjęcie pułapek jest rozliczane osobno.

Procedura odbioru:

Odbiór prac nastąpi poprzez:

- dokonanie weryfikacji zgodności wykonania pułapek co do ilości, jakości i zgodności z zleceniem,
- ilość pułapek zostanie ustalona poprzez ich policzenie na gruncie (posztucznie).

(rozliczenie z dokładnością do 1 sztuki)

<i>Nr</i>	<i>Kod czynności do rozliczenia</i>	<i>Kod czynn. / materiału do wyceny</i>	<i>Opis kodu czynności</i>	<i>Jednostka miary czynn. rozl.</i>
155	PUŁ-RYJ	PUŁ-RYJ GODZ RYJ	Wykładanie pułapek na ryjkowce - dołki chwytne, wałki itp.	SZT

Standard technologii prac obejmuje:

- przygotowanie krążków lub gałęzi (chrustu) z drewna sosnowego lub świerkowego,
- dostarczenie krążków lub gałęzi na powierzchnię roboczą,
- wykopanie dołka o wym. 30x30x30 cm i wszystkich ścianach pionowych, rozplantowanie wykopanej ziemi na międzyrzędzie i włożenie krążków lub gałęzi do przygotowanych dołków,

lub:

- przygotowanie wałków pułapkowych o długości około 1 m i średnicy 10—15 cm,
- dostarczenie pułapek na powierzchnię roboczą,
- wyłożenie pułapek wraz z ich lekkim okorowaniem od strony układania na ziemi.

Uwagi:

- rozmieszczenie pułapek na powierzchni roboczej musi być zgodne z lokalizacją wskazaną przez Zamawiającego,
- czynność GODZ RYJ przeznaczona jest w wycenie na koszty transportowe Odległość dowozu materiałów jest zawarta w Tabeli parametrów;

Procedura odbioru:

- Odbiór prac nastąpi poprzez:
- dokonanie weryfikacji zgodności wykonania pułapek co do ilości, jakości i zgodności z zleceniem,
- ilość pułapek zostanie ustalona poprzez ich policzenie na gruncie (posztucznie).

(rozliczenie z dokładnością do 1 sztuki)

<i>Nr</i>	<i>Kod czynności do rozliczenia</i>	<i>Kod czynn. / materiału do wyceny</i>	<i>Opis kodu czynności</i>	<i>Jednostka miary czynn. rozl.</i>
156	MO-SSP	MO-SSP GODZ SZEL	Ochrona upraw przed szeliniakiem, chemiczne zabezpieczanie sadzonek - moczenie	TSZT

Standard technologii prac obejmuje:

- odbiór środka i wody z magazynu lub miejsca wskazanego przez Zamawiającego,
- przygotowanie cieczy roboczej zgodnie z instrukcją na opakowaniu środka ochrony roślin,
- doniesienie sadzonek,
- zamaczanie nadziemnych części sadzonek w sporządzonej emulsji środka chemicznego, przez około 5-10 sek.
- dostarczenie opakowań i niewykorzystanego środka do magazynu.

Uwagi:

- nie należy zanieczyścić emulsji glebą gdyż obniża to skuteczność preparatu,
- nie należy dopuścić do przesuszenia korzeni sadzonek,
- czynność należy wykonywać bezpośrednio przed sadzeniem sadzonek na uprawie,
- odległość od miejsca odbioru środka ochrony roślin i miejsca zwrotu opakowań oraz od punkt poboru wody jest zawarta w Tabeli parametrów.
- czynność GODZ SZEL przeznaczona jest w wycenie na koszty transportowe.

Procedura odbioru:

Odbiór prac nastąpi poprzez:

- dokonanie weryfikacji zgodności wykonania zabezpieczenia co do ilości, jakości i zgodności ze zleceniem,
- ilość zabezpieczonych drzewek zostanie ustalona poprzez ich policzenie i przekazanie Wykonawcy z miejsca odbioru sadzonek.

(rozliczenie z dokładnością do dwóch miejsc po przecinku)

<i>Nr</i>	<i>Kod czynności do rozliczenia</i>	<i>Kod czynn. / materiału do wyceny</i>	<i>Opis kodu czynności</i>	<i>Jednostka miary czynn. rozl.</i>
157	SZUK-PĘDR	SZUK-PĘDR	Badanie zapędrczenia gleby - dół o objętości 0,5 m3	SZT

Standard technologii prac obejmuje:

- wykonanie dołu o wymiarach 1,0 x 0,5 m o głębokości zależnej od poziomu przebywania pędraków i postaci doskonałych chrabąszczy, jednak nie mniej niż 0,5 m,
- przeszukanie warstwy wykopanej ziemi i zebranie owadów zgodnie ze wskazówkami przekazanymi przez Zamawiającego do pojemników z nasyconym wodnym roztworem soli oraz ich przekazanie Zamawiającemu,
- zakopanie dołu.

Uwagi:

- rozmieszczenie dołów musi być zgodne z lokalizacją wskazaną przez Zamawiającego,
- pojemniki i roztwór soli kuchennej zapewnia Zamawiający.

Procedura odbioru:

- Odbiór prac nastąpi poprzez:
- dokonanie weryfikacji zgodności wykonania poszukiwań, co do ilości, jakości i zgodności z zleceniem,
- ilość dołów kontrolnych zostanie ustalona poprzez ich policzenie na gruncie (posztucznie).

(rozliczenie z dokładnością do 1 sztuki)

<i>Nr</i>	<i>Kod czynności do rozliczenia</i>	<i>Kod czynn. / materiału do wyceny</i>	<i>Opis kodu czynności</i>	<i>Jednostka miary czynn. rozl.</i>
158	SZUK-PEDM	SZUK-PEDM	Monitoring szkodników korzeni - dół o objętości 0,13 m ³	SZT

Standard technologii prac obejmuje:

- wykonanie dołu o wymiarach 0,5 x 0,5 m o głębokości zależnej od poziomu przebywania pędraków i postaci doskonałych chrabąszczy, jednak nie mniej niż 0,5 m,
- przeszukanie warstwy wykopanej ziemi i zebranie owadów zgodnie ze wskazówkami przekazanymi przez Zamawiającego do pojemników z nasyconym wodnym roztworem soli oraz ich przekazanie Zamawiającemu,
- zakopanie dołu.

Uwagi:

- Rozmieszczenie dołów musi być zgodne z lokalizacją wskazaną przez Zamawiającego.
- Pojemniki i roztwór soli kuchennej zapewnia Zamawiający.

Procedura odbioru:

Odbiór prac nastąpi poprzez:

- dokonanie weryfikacji zgodności wykonania poszukiwań, co do ilości, jakości i zgodności z zleceniem,
- ilość dołów kontrolnych zostanie ustalona poprzez ich policzenie na gruncie (posztucznie).

(rozliczenie z dokładnością do 1 sztuki)

<i>Nr</i>	<i>Kod czynności do rozliczenia</i>	<i>Kod czynn. / materiału do wyceny</i>	<i>Opis kodu czynności</i>	<i>Jednostka miary czynn. rozl.</i>
159	SZUK-OWAD	SZUK-OWAD	Próbnne poszukiwania owadów w ściółce	SZT

Standard technologii prac obejmuje:

- przeszukanie ściółki i gleby mineralnej na głębokość 15 cm na powierzchni leżącej w obrysie rzutu korony wyznaczonego drzewa,
- przeszukanie całej powierzchni odziomka drzewa w szyi korzeniowej od poziomu ściółki w dół do poziomu gleby mineralnej,
- zebranie owadów z danej partii kontrolnej, umieszczenie ich w opisanych pudełkach oraz przekazanie ich Zamawiającemu,
- ponowne przykrycie miejsca poszukiwań.

Uwagi:

- prace należy wykonać wg aktualnego wykazu partii kontrolnych do jesiennych poszukiwań, szkodników pierwotnych sosny pod nadzorem Zamawiającego,
- kartonowe pudełka do zbierania i przechowywania owadów zapewnia Zamawiający.

Procedura odbioru:

Odbiór prac nastąpi poprzez:

- dokonanie weryfikacji zgodności wykonania poszukiwań co do ilości, jakości i zgodności ze zleceniem,
- ilość partii kontrolnych zostanie ustalona poprzez ich policzenie na gruncie (posztucznie).

(rozliczenie z dokładnością do 1 sztuki)

<i>Nr</i>	<i>Kod czynności do rozliczenia</i>	<i>Kod czynn. / materiału do wyceny</i>	<i>Opis kodu czynności</i>	<i>Jednostka miary czynn. rozl.</i>
160	SZUK-10G	SZUK-10G	Próbne poszukiwanie owadów w ściółce metodą 10 powierzchni	SZT

Standard technologii prac obejmuje:

- przeszukanie ściółki i gleby mineralnej na głębokość 15 cm wewnątrz ramki o wymiarach 0,5 x 1,0 m na wszystkich powierzchniach próbnych (1 próba dotyczy 10 powierzchni),
- przeszukanie całej powierzchni odziomka drzewa w szyi korzeniowej od poziomu ściółki do poziomu gleby mineralnej na powierzchniach o numerach nieparzystych,
- zebranie owadów ze wszystkich powierzchni na danej partii kontrolnej, umieszczenie ich w jednym opisanym pudełku oraz przekazanie ich Zamawiającemu (1 próba dotyczy 10 badań).

Uwagi:

- prace należy wykonać wg aktualnego wykazu partii kontrolnych do jesiennych poszukiwań szkodników pierwotnych sosny pod nadzorem Zamawiającego,
- kartonowe pudełka do zbierania i przechowywania owadów oraz ramki zapewnia Zamawiający,

Procedura odbioru:

Odbiór prac nastąpi poprzez:

- dokonanie weryfikacji zgodności wykonania poszukiwań co do ilości, jakości i zgodności ze zleceniem,
- ilość partii kontrolnych zostanie ustalona poprzez ich policzenie na gruncie (posztucznie).

(rozliczenie z dokładnością do 1 sztuki)

<i>Nr</i>	<i>Kod czynności do rozliczenia</i>	<i>Kod czynn. / materiału do wyceny</i>	<i>Opis kodu czynności</i>	<i>Jednostka miary czynn. rozl.</i>
161	SZUK-OWA2	SZUK-OWA2	Próbne poszukiwania owadów w ściółce metodą dwóch drzew próbnych	SZT

Standard technologii prac obejmuje:

- przeszukanie ściółki i gleby mineralnej do głębokości 15 cm wewnątrz ramki o wymiarach 2,6 x 1,0 m na wyznaczonych powierzchniach pod każdym z dwóch drzew,
- przeszukanie całej powierzchni odziomka w szyi korzeniowej od poziomu ściółki w dół do poziomu gleby mineralnej,
- zebranie owadów na danej partii kontrolnej, umieszczenie ich w jednym opisanym pudełku oraz przekazanie ich Zamawiającemu,
- ponowne przykrycie miejsca poszukiwań.

Uwagi:

- prace należy wykonać wg aktualnego wykazu partii kontrolnych do jesiennych poszukiwań szkodników pierwotnych sosny pod nadzorem Zamawiającego. Wyboru drzew oraz kierunku poszukiwań dokonuje Zamawiający,
- kartonowe pudełka do zbierania i przechowywania owadów oraz ramki zapewnia Zamawiający.

Procedura odbioru:

Odbiór prac nastąpi poprzez:

- dokonanie weryfikacji zgodności wykonania poszukiwań co do ilości, jakości i zgodności ze zleceniem,
- ilość partii kontrolnych zostanie ustalona poprzez ich policzenie na gruncie (posztucznie).

(rozliczenie z dokładnością do 1 sztuki)

<i>Nr</i>	<i>Kod czynności do rozliczenia</i>	<i>Kod czynn. / materiału do wyceny</i>	<i>Opis kodu czynności</i>	<i>Jednostka miary czynn. rozl.</i>
162	ZW-ZRĘB	ZW-ZRĘB	Zwalczanie mechaniczne szkodników wtórnych poprzez zrębkowanie	M3

Standard technologii prac obejmuje:

- zrębkowanie pozostałości opanowanych przez szkodniki wtórne, przy pomocy różnych urządzeń mechanicznych,
 - rozrzucenie powstałych zrębków równomiernie po powierzchni w celu maksymalnego przeschnięcia materiału
- lub
- ułożenie w pryzmie w celu zaparzenia szkodnika.

- w przypadku ułożenia materiału w przyzmy, przykrycie go folią w celu zintensyfikowania procesu zaparzania szkodników oraz zdjęcie folii.

Uwagi:

- sposób postępowania (rozrzucenie/ułożenie w przyzmy) będzie określony w Zleceniu prac,
- koszty ewentualnego przykrycia przyzm folią zostaną rozliczone osobno (godzinowo).

Procedura odbioru:

- Odbiór prac nastąpi poprzez zweryfikowanie prawidłowości ich wykonania z opisem czynności i zleceniem oraz określenie ilości metrów przestrzennych pozostałości drzewnych. Ze względu na pracochłonność i brak standardów dotyczących układania stosów z pozostałości drzewnych ilość M3 zostanie określona pośrednio, tj. będzie wynikała z następujących założeń:
- ilość pozostałości drzewnych jest ściśle skorelowana z pozyskaną grubizną na danej powierzchni,
- pozostałości drzewne to przede wszystkim drewno małowymiarowe oraz chrust,
- na potrzeby rozliczeń Zamawiającego z Wykonawcą, udział pozostałości drzewnych, oparty na udziale drewna małowymiarowego i średniowymiarowego (M+S) w stosunku do pozyskanej grubizny zawarta jest w Tabeli parametrów,
- tak określoną masę M3 pozostałości drzewnych pomniejsza się o ilość M3 pozyskanej i sprzedanej drobnicy (z użytkowanego drzewostanu, za wyjątkiem pochodzącej z wyciętych podszytów i podrostów) i – jeśli wartość jest większa od zera - przyjmuje jako podstawę do rozliczeń.

(rozliczenie z dokładnością do dwóch miejsc po przecinku)

<i>Nr</i>	<i>Kod czynności do rozliczenia</i>	<i>Kod czynn. / materiału do wyceny</i>	<i>Opis kodu czynności</i>	<i>Jednostka miary czynn. rozl.</i>
163	KOR-DRWI	KOR-DRWI	Ręczne korowanie drewna wielkowymiarowego iglastego i niszczenie kory	M3

Standard technologii prac obejmuje:

korowanie zasiedlonego surowca,
dostarczenie kory do miejsca spalania lub zakopania,
spalanie lub zakopanie (przykrycie warstwą min. 20 cm gleby oraz udeptanie gleby) kory w miejscu wskazanym przez Zamawiającego.

Uwagi:

- jeżeli korowanie zasiedlonego drewna poprzedzone jest rozmyglowaniem, to po jego okorowaniu należy ponownie go zmyglować; prace przy rozmyglowywaniu zostaną rozliczone godzinowo,
- odległość transportu kory do spalenia lub zakopania jest zawarta w Tabeli parametrów,

Procedura odbioru:

- odbiór prac nastąpi poprzez dokonanie weryfikacji zgodności wykonania prac co do ilości, jakości i zgodności ze zleceniem i obliczenie ilości M3 okorowanego surowca poprzez jego pomierzenie na gruncie.

(rozliczenie z dokładnością do dwóch miejsc po przecinku)

<i>Nr</i>	<i>Kod czynności do rozliczenia</i>	<i>Kod czynn. / materiału do wyceny</i>	<i>Opis kodu czynności</i>	<i>Jednostka miary czynn. rozl.</i>
164	KOR-PNI	KOR-PNI	Korowanie pniaków w drzewostanach	HA

Standard technologii prac obejmuje:

dojście do pniaka,
okorowanie pniaka.

Uwagi:

- korowanie pniaków jest wykonywane w terminie określonym przez Zamawiającego w zleceniu.

Procedura odbioru:

Odbiór prac nastąpi poprzez zweryfikowanie prawidłowości ich wykonania z opisem czynności i zleceniem oraz ustalenie powierzchni wykonanego zabiegu dla:

- całych wydzieleń - przyjmuje się wartości z opisu taksacyjnego lub LMN z ewentualnym pomniejszeniem o istniejące w wydzieleniu elementy nie objęte zabiegiem takie jak: kępy drzewostanu, bagna itp.,
- fragmentów wydzieleń – dokonuje się pomiarów powierzchni.

(rozliczenie z dokładnością do dwóch miejsc po przecinku)

23. Ochrona przed grzybami

<i>Nr</i>	<i>Kod czynności do rozliczenia</i>	<i>Kod czynn. / materiału do wyceny</i>	<i>Opis kodu czynności</i>	<i>Jednostka miary czynn. rozl.</i>
165	SMAR-PBIO	SMAR-PBIO GODZ PBIO	Smarowanie pni biopreparatem	HA

Standard technologii prac obejmuje:

dostarczenie wody i preparatu na powierzchnię roboczą z magazynu lub miejsca wskazanego przez Zamawiającego,
przygotowanie cieczy roboczej (według instrukcji na opakowaniu),
nacięcie pnia,
nałożenie biopreparatu na 100 % pniaków przez spryskanie lub polanie zgodnie z instrukcją – etykietą preparatu oraz przykrycie pniaka ściółą lub mchem, a w przypadku stosowania środka ROTSTOP WP bez przykrycia,
dostarczenie niewykorzystanego preparatu i opakowań do miejsca składowania,

Uwagi:

- odległość od miejsca odbioru preparatu i miejsca zwrotu opakowań oraz od punkt poboru wody jest zawarta w Tabeli parametrów,
- na powierzchni roboczej muszą zostać zabezpieczone wszystkie pniaki po ściętych drzewach,
- czynność GODZ PBIO przeznaczona jest w wycenie na koszty transportowe.

Procedura odbioru:

Odbiór prac nastąpi poprzez zweryfikowanie prawidłowości ich wykonania z opisem czynności i zleceniem oraz ustalenie powierzchni wykonanego zabiegu dla:

- całych wydzieliń - przyjmuje się wartości z opisu taksacyjnego lub LMN z ewentualnym pomniejszeniem o istniejące w wydzieleniu elementy nie objęte zabiegiem takie jak: kępy drzewostanu, bagna itp.,
- fragmentów wydzieliń – dokonuje się pomiarów powierzchni.

(rozliczenie z dokładnością do dwóch miejsc po przecinku)

<i>Nr</i>	<i>Kod czynności do rozliczenia</i>	<i>Kod czynn. / materiału do wyceny</i>	<i>Opis kodu czynności</i>	<i>Jednostka miary czynn. rozl.</i>
166	SMAR-MECH	SMAR-MECH GODZ SMAR	Mechaniczne smarowanie pni biopreparatem	HA

Standard technologii prac obejmuje:

dostarczenie wody, preparatu i barwnika na powierzchnię roboczą z magazynu lub miejsca wskazanego przez Zamawiającego,
przygotowanie cieczy roboczej (według instrukcji na opakowaniu),
aplikowanie preparatu w trakcie pozyskiwania drzew z wykorzystaniem harwesterów, przez komputerowo sterowany system natryskujący,
dostarczenie niewykorzystanego preparatu i opakowań do miejsca składowania.

Uwagi:

- odległość od miejsca odbioru preparatu i miejsca zwrotu opakowań oraz od punkt poboru wody jest zawarta w Tabeli parametrów,
- na powierzchni roboczej muszą zostać zabezpieczone wszystkie pniaki po ściętych drzewach,
- czynność GODZ SMAR przeznaczona jest w wycenie na koszty transportowe.

Procedura odbioru:

Odbiór prac nastąpi poprzez zweryfikowanie prawidłowości ich wykonania z opisem czynności i zleceniem oraz ustalenie powierzchni wykonanego zabiegu dla:

- całych wydzieł - przyjmuje się wartości z opisu taksacyjnego lub LMN z ewentualnym pomniejszeniem o istniejące w wydzieleniu elementy nie objęte zabiegiem takie jak: kępy drzewostanu, bagna itp.,
- fragmentów wydzieł – dokonuje się pomiarów powierzchni.

(rozliczenie z dokładnością do dwóch miejsc po przecinku)

24. Wywieszanie budek i schronów

<i>Nr</i>	<i>Kod czynności do rozliczenia</i>	<i>Kod czynn. / materiału do wyceny</i>	<i>Opis kodu czynności</i>	<i>Jednostka miary czynn. rozl.</i>
167	ZAW-BUD	ZAW-BUD ... (materiał)	Wywieszanie nowych budek lęgowych i schronów dla nietoperzy	SZT

Standard technologii prac obejmuje:

odbiór budek lęgowych/schronów dla nietoperzy z magazynu leśnictwa,
rozwiezienie budek lęgowych/schronów dla nietoperzy po terenie leśnictwa,
przymocowaniu budki lęgowej do drzewa na wysokości określonej w Tabeli parametrów
otworem wylotowym skierowanym na wschód lub południowy wschód w sposób określony w
Tabeli parametrów,

Uwagi:

- materiał do przymocowania budek, określony w Tabeli parametrów zapewnia Wykonawca,
- budki lęgowe/schrony dla nietoperzy zapewnia Zamawiający.

Procedura odbioru:

- odbiór prac nastąpi poprzez dokonanie weryfikacji zgodności wykonania prac co do ilości, jakości i zgodności ze zleceniem. Ilość wywieszonych budek lub schronów zostanie ustalona poprzez ich policzenie (posztucznie).

(rozliczenie z dokładnością do 1 sztuki)

<i>Nr</i>	<i>Kod czynności do rozliczenia</i>	<i>Kod czynn. / materiału do wyceny</i>	<i>Opis kodu czynności</i>	<i>Jednostka miary czynn. rozl.</i>
168	NAPR-BUD	NAPR-BUD GWOŹDZIE (mat)	Naprawa starych budek lęgowych i schronów dla nietoperzy	SZT

Standard technologii prac obejmuje:

dojazd do budek lęgowych i schronów,
wykonanie drobnych napraw (np. przybicie daszka, boku, poprawienie mocowania),
zabranie zniszczonych elementów pochodzących z budek lęgowych/schronów dla nietoperzy.

Uwagi:

- gwoździe ocynkowane zapewnia Wykonawca; wymagania techniczne gwoździ oraz odległość dojazdu do budek zawarte są w Tabeli parametrów,

Procedura odbioru:

- odbiór prac nastąpi poprzez dokonanie weryfikacji zgodności wykonania prac co do ilości, jakości i zgodności ze zleceniem. Ilość naprawionych budek lub schronów zostanie ustalona poprzez ich policzenie (posztucznie).

(rozliczenie z dokładnością do 1 sztuki)

<i>Nr</i>	<i>Kod czynności do rozliczenia</i>	<i>Kod czynn. / materiału do wyceny</i>	<i>Opis kodu czynności</i>	<i>Jednostka miary czynn. rozl.</i>
169	CZYSZ-BUD	CZYSZ-BUD TROCINY (mat) TORF (mat)	Czyszczenie budek łęgowych i schronów dla nietoperzy	SZT

Standard technologii prac obejmuje:

dojazd do budek łęgowych, schronów,
otwarcie, dokładne oczyszczenie budek łęgowych (schronów) z pozostałości po łęgach, itp;
przygotowanie ich do kolejnego sezonu poprzez wsypanie do budki łęgowej garści trocin lub torfu,
zebranie elementów pochodzących ze zniszczonych budek (schronów) i przekazanie ich Zamawiającemu.

Uwagi:

- wymagany materiał (trocin/torf), określony w Tabeli parametrów, zapewnia Wykonawca,
- odległość dojazdu do budek zawarta jest w Tabeli parametrów.

Procedura odbioru:

Odbiór prac nastąpi poprzez:

- dokonanie weryfikacji zgodności wykonania prac co do ilości, jakości i zgodności z zleceniem,
- ilość wyczyszczonych budek zostanie ustalona poprzez ich policzenie na gruncie (posztucznie).

(rozliczenie z dokładnością do 1 sztuki)

25. Ochrona przeciwpożarowa

<i>Nr</i>	<i>Kod czynności do rozliczenia</i>	<i>Kod czynn. / materiału do wyceny</i>	<i>Opis kodu czynności</i>	<i>Jednostka miary czynn. rozl.</i>
170	PPOŻ-PASY	PPOŻ-PASY	Wykonywanie bruzd na pasach przeciwpożarowych	KMTR

<i>Nr</i>	<i>Kod czynności do rozliczenia</i>	<i>Kod czynn. / materiału do wyceny</i>	<i>Opis kodu czynności</i>	<i>Jednostka miary czynn. rozl.</i>
171	PPOŻ-ODN	PPOŻ-ODN	Odnowienie bruzdy na pasach przeciwpożarowych	KMTR

Standard technologii prac obejmuje:

wykonywanie bruzdy lub jej odnowienie (mineralizowanie) na pasach przeciwpożarowych przy pomocy narzędzi ręcznych (np. motyki, siekieromotyki, pilarki lub innych potrzebnych narzędzi) w miejscach gdzie niemożliwe jest wykonanie ich ciągnikiem zagregowanymi z urządzeniem, usunięcie z bruzdy materiałów łatwopalnych takich jak chwasty, gałęzie, części powalonych drzew (ewentualne ścięcie wystających pniaków do powierzchni gruntu) i powierzchniowe spulchnienie gleby.

Uwagi:

- minimalna szerokość wykonywanej bruzdy wynosi 2 metry.

Procedura odbioru:

- odbiór prac nastąpi poprzez zweryfikowanie prawidłowości ich wykonania z opisem czynności i zleceniem. Pomiar długości bruzdy zostanie wykonany wzdłuż jej osi (np. przy pomocy: dalmierza, taśmy mierniczej, GPS, itp.). Sprawdzenie szerokości bruzdy zostanie przeprowadzone, za pomocą urządzeń wymienionych powyżej, prostopadle do jej osi w ilości min. 5 pomiarów na każdy kilometr.

(rozliczenie z dokładnością do dwóch miejsc po przecinku)

<i>Nr</i>	<i>Kod czynności do rozliczenia</i>	<i>Kod czynn. / materiału do wyceny</i>	<i>Opis kodu czynności</i>	<i>Jednostka miary czynn. rozl.</i>
172	PPOŻ-PORZ	PPOŻ-PORZ	Porządkowanie terenów na pasach przeciwpożarowych	HA

Standard technologii prac obejmuje:

porządkowanie terenu w ramach profilaktyki przeciwpożarowej po wykonanych zabiegach poprzez usunięcie martwych drzew, leżących gałęzi, pozostałości poeksploatacyjnych, ściętych nieokrzęsanych lub powalonych drzew oraz podszytu i podrostu gatunków iglastych, z wyjątkiem jodły, polegające na ich wyniesieniu i rozrzuceniu w odległości co najmniej 30 m od granicy pasa drogowego, parkingu, miejsca postoju pojazdu lub skraju toru kolejowego.

Procedura odbioru:

Odbiór prac nastąpi poprzez zweryfikowanie prawidłowości ich wykonania z opisem czynności i zleceniem oraz ustalenie powierzchni wykonanego zabiegu dla:

- całych wydzieleń - przyjmuje się wartości z opisu taksacyjnego lub LMN z ewentualnym pomniejszeniem o istniejące w wydzieleniu elementy nie objęte zabiegiem takie jak: kępy drzewostanu, bagna itp.,
- fragmentów wydzieleń – dokonuje się pomiarów powierzchni.

(rozliczenie z dokładnością do dwóch miejsc po przecinku)

<i>Nr</i>	<i>Kod czynności do rozliczenia</i>	<i>Kod czynn. / materiału do wyceny</i>	<i>Opis kodu czynności</i>	<i>Jednostka miary czynn. rozl.</i>
173	PASY-MIN	ZAK-PASC GODZ-MIN1	Wykonywanie nowych pasów ppoż.	KMTR
174	ODN-PASP	ODN-PASC GODZ-MIN2	Odchwaszczanie, odnawianie pasów przeciwpożarowych	KMTR

Standard technologii prac obejmuje:

przejazd pomiędzy powierzchniami roboczymi, przemieszanie wierzchniej warstwy w celu odkrycia gleby mineralnej, wyrównanie powierzchni zmineralizowanej bruzdy o minimalnej szerokości pasa 2 m lub wykonanie bruzdy o minimalnej szerokości 2 m na nowo zakładanym pasie przeciwpożarowym wraz z przemieszaniem wierzchniej warstwy w celu odkrycia gleby mineralnej w bruzdzie.

Uwagi:

- czynność GODZ-MIN1 i GODZ-MIN2 przeznaczona jest w wycenie na koszty transportowe (przejazd pomiędzy powierzchniami roboczymi).

Procedura odbioru:

- odbiór prac nastąpi poprzez zweryfikowanie prawidłowości ich wykonania z opisem czynności i zleceniem. Pomiar długości bruzdy zostanie wykonany wzdłuż jej osi (np. przy pomocy: dalmierza, taśmy mierniczej, GPS, itp.). Sprawdzenie szerokości bruzdy zostanie przeprowadzone, za pomocą urządzeń wymienionych powyżej, prostopadle do jej osi w ilości min. 5 pomiarów na każdy kilometr.

(rozliczenie z dokładnością do dwóch miejsc po przecinku)

26. Szkółka

<i>Nr</i>	<i>Kod czynności do rozliczenia</i>	<i>Kod czynn. / materiału do wyceny</i>	<i>Opis kodu czynności</i>	<i>Jednostka miary czynn. rozl.</i>
175	SZK-1R	SZK-1R	Szkółkowanie sadzonek do 1 roku z doniesieniem do miejsca szkółkowania	TSZT
176	SZK-1.5R	SZK-1.5R	Szkółkowanie sadzonek 1,5-rocznych z doniesieniem do miejsca szkółkowania	TSZT
177	SZK-WR	SZK-WR	Szkółkowanie wieloletek z doniesieniem do miejsca szkółkowania	TSZT

Standard technologii prac obejmuje:

ułożenie uprzednio przesortowanych sadzonek w skrzynkach, formowanie korzeni i zabezpieczenie ich przed wysychaniem, doniesienie lub dowóz sadzonek na powierzchnię szkółkowania, poprawienie szpary, szkółkowanie wraz z ubiciem gleby wokół sadzonek, wyrównanie gleby na międzyrzędach.

Procedura odbioru:

- odbiór prac nastąpi poprzez zweryfikowanie prawidłowości ich wykonania z opisem czynności i zleceniem oraz poprzez policzenie na reprezentatywnych próbach i odniesienie tej ilości do całości.

(rozliczenie z dokładnością do dwóch miejsc po przecinku)

<i>Nr</i>	<i>Kod czynności do rozliczenia</i>	<i>Kod czynn. / materiału do wyceny</i>	<i>Opis kodu czynności</i>	<i>Jednostka miary czynn. rozl.</i>
178	GRAB-WYR	GRAB-WYR	Grabienie i wyrównanie powierzchni przed obsiewem	AR

Standard technologii prac obejmuje:

zebranie z kwater wszelkich chwastów, korzeni, kamieni itp.,
usunięcie zebranego materiału poza powierzchnię kwatery w miejsce wskazane przez Zamawiającego,
wyrównanie grabiami powierzchni przed siewem.

Procedura odbioru:

- Odbiór prac nastąpi poprzez zweryfikowanie prawidłowości ich wykonania z opisem czynności i zleceniem oraz ustalenie powierzchni wykonanego zabiegu na polach siewnych - przyjmuje się wartości ewidencyjne z ewentualnym pomniejszeniem o powierzchnię nie objętą zabiegiem (poprzez dokonanie pomiaru)

(rozliczenie z dokładnością do dwóch miejsc po przecinku)

<i>Nr</i>	<i>Kod czynności do rozliczenia</i>	<i>Kod czynn. / materiału do wyceny</i>	<i>Opis kodu czynności</i>	<i>Jednostka miary czynn. rozl.</i>
179	SM-IG<400	SM-IG<400	Siew mechaniczny So, So.c, Św, Md – do kontenerów o zagęszczeniu cel do 400 szt./m ²	TSZT
180	SM-IG>400	SM-IG>400	Siew mechaniczny So, So.c, Św, Md – do kontenerów o zagęszczeniu cel ponad 400 szt./m ²	TSZT
181	SM-DB<400	SM-DB<400	Siew mechaniczny Db – do kontenerów o zagęszczeniu cel do 400 szt./m ²	TSZT
182	SM-BK<400	SM-BK<400	Siew mechaniczny Bk – do kontenerów o zagęszczeniu cel do 400 szt./m ²	TSZT
183	SM-IN<400	SM-IN<400	Siew mechaniczny innych gat. – do kontenerów o zagęszczeniu cel do 400 szt./m ²	TSZT

Standard technologii prac obejmuje:

uruchomienie poszczególnych modułów linii technologicznej do napełniania kontenerów,

napełnienie mieszalnika substratu oraz siewnika,
 podawanie pustych kontenerów na taśmociąg początkowy linii technologicznej,
 ustawienie i korekta ustawień podstawowych parametrów pracy linii technologicznej i siewnika,
 bieżącą kontrolę jakości napełniania kontenerów na linii technologicznej,
 bieżącą kontrolę pracy siewnika i prawidłowości siewu oraz bieżące uzupełnianie zasobnika siewnika w nasiona,
 ewentualne uzupełnienie cel nasionami,
 opróżnienie zasobnika nasion i siewnika po zakończeniu partii siewu,
 zdejmowanie obsianych kontenerów z podajnika taśmowego i układanie na paletach w stelażu lub na wózki transportowe do dalszego transportu do namiotów i pola hodowlane,
 bieżące i końcowe (na zakończenie zmiany roboczej) porządkowanie stanowisk pracy i otoczenia linii technologicznej,
 transport obsianych kaset,
 ułożenie obsianych kaset w namiocie.

Uwagi:

- niezbędne urządzenia zapewnia Zamawiający,
- rozliczeniu podlegają cele w kontenerach.

Procedura odbioru:

- odbiór prac nastąpi poprzez sprawdzenie prawidłowości i jakości wykonania prac z opisem czynności i zleceniem oraz poprzez przeliczenie ilości obsianych cel w kontenerach.

(rozliczenie z dokładnością do dwóch miejsc po przecinku)

<i>Nr</i>	<i>Kod czynności do rozliczenia</i>	<i>Kod czynn. / materiału do wyceny</i>	<i>Opis kodu czynności</i>	<i>Jednostka miary czynn. rozl.</i>
184	UKŁ-KONT	UKŁ-KONT	Układanie wiosną wszystkich rodzajów kontenerów z sadzonkami wszystkich gatunków zdjętych na ziemię na okres zimowy na paletach (podporach)	TSZT

Standard technologii prac obejmuje:

zdzjęcie i ułożenie osłony skrajnych kontenerów,
 doniesienie pustych palet (podpór) ,
 ułożenie kontenerów z sadzonkami na paletach (podporach),
 uporządkowanie powierzchni.

Uwagi:

- niezbędne urządzenia zapewnia Zamawiający.

Procedura odbioru:

- odbiór prac nastąpi poprzez zweryfikowanie prawidłowości i jakości wykonania prac z opisem czynności i zleceniem oraz policzenie ilości ułożonych na paletach kontenerów z sadzonkami.

(rozliczenie z dokładnością do dwóch miejsc po przecinku)

<i>Nr</i>	<i>Kod czynności do rozliczenia</i>	<i>Kod czynn. / materiału do wyceny</i>	<i>Opis kodu czynności</i>	<i>Jednostka miary czynn. rozl.</i>
185	WYOR-AK	WYOR-AK	Wyorywanie sadzonek ciągnikowym wyorywaczem aktywnym	AR

Standard technologii prac obejmuje:

ostrzenie noża wyorywacza,
wykonanie zabiegu – wyoranie sadzonek,

Procedura odbioru:

- Odbiór prac nastąpi poprzez zweryfikowanie prawidłowości ich wykonania z opisem czynności i zleceniem oraz ustalenie powierzchni wykonanego zabiegu na polach siewnych - przyjmuje się wartości ewidencyjne z ewentualnym pomniejszeniem o powierzchnię nie objętą zabiegiem (poprzez dokonanie pomiaru)

(rozliczenie z dokładnością do dwóch miejsc po przecinku)

<i>Nr</i>	<i>Kod czynności do rozliczenia</i>	<i>Kod czynn. / materiału do wyceny</i>	<i>Opis kodu czynności</i>	<i>Jednostka miary czynn. rozl.</i>
186	SR-BK<400	SR-BK<400	Siew ręczny podkiełkowanych nasion Bk do kontenerów o zagęszczeniu cel do 400 sztuk na 1 m ²	TSZT
187	SR-BK>400	SR-BK>400	Siew ręczny podkiełkowanych nasion Bk do kontenerów o	TSZT

<i>Nr</i>	<i>Kod czynności do rozliczenia</i>	<i>Kod czynn. / materiału do wyceny</i>	<i>Opis kodu czynności</i>	<i>Jednostka miary czynn. rozl.</i>
			zagęszczeniu cel ponad 400 sztuk na 1 m ²	

Standard technologii prac obejmuje:

doniesienie nasion do miejsca siewu,
wyciśnięcie dołka siewnego,
kontrolę stanu zdrowotnego kiełka,
ręczny wysiew nasion do napełnionych cel w kontenerze,
przykrycie wysianych nasion,
wykonanie etykiety imiennej i oznakowanie nią obsianych kontenerów, w sposób określony przez Zamawiającego,
ułożenie obsianych kontenerów na paletach, wózkach transportowych do dalszego transportu do namiotów i pola hodowlane lub bezpośrednio na podporach,
uprzątnięcie stanowiska pracy.

Procedura odbioru:

- odbiór prac nastąpi poprzez sprawdzenie prawidłowości i jakości wykonania prac z opisem czynności i zleceniem oraz poprzez przeliczenie ilości napełnionych cel w kontenerach.

(rozliczenie z dokładnością do dwóch miejsc po przecinku)

<i>Nr</i>	<i>Kod czynności do rozliczenia</i>	<i>Kod czynn. / materiału do wyceny</i>	<i>Opis kodu czynności</i>	<i>Jednostka miary czynn. rozl.</i>
188	OPR-SC	OPR-SC	Opryskiwanie szkółek opryskiwaczem ciągnikowym	HA
189	OPR-SCA	OPR-SCA	Opryskiwanie pól siewnych szkółek opryskiwaczem ciągnikowym	AR
190	OPR-PPALA	OPR-PPALA	Opryskiwanie pól siewnych szkółek opryskiwaczem plecakowym z napędem spalinowym	AR

Standard technologii prac obejmuje:

odbiór środków ochrony roślin z magazynu,
przygotowanie cieczy roboczej,
opryskiwanie równomiernie sadzonek w dawce ustalonej przez Zamawiającego,
uprzątnięcie pojemników po środkach chemicznych,
dostarczenie opakowań po zużytych środkach chemicznych do magazynu.

Uwagi:

- odległość od miejsca odbioru środka ochrony roślin i miejsca zwrotu opakowań zawarta jest w Tabeli parametrów

Procedura odbioru:

- Odbiór prac nastąpi poprzez zweryfikowanie prawidłowości ich wykonania z opisem czynności i zleceniem oraz ustalenie powierzchni wykonanego zabiegu na polach siewnych - przyjmuje się wartości ewidencyjne z ewentualnym pomniejszeniem o powierzchnię nie objętą zabiegiem (poprzez dokonanie pomiaru)

(rozliczenie z dokładnością do dwóch miejsc po przecinku)

<i>Nr</i>	<i>Kod czynności do rozliczenia</i>	<i>Kod czynn. / materiału do wyceny</i>	<i>Opis kodu czynności</i>	<i>Jednostka miary czynn. rozl.</i>
191	SZK-SIEW	SZK-SIEW	Szkółkowanie siewek do gruntu (substratu)	TSZT

Standard technologii prac obejmuje:

doniesienie lub dowóz materiału na powierzchnię szkółkowania, szkółkowanie siewek wraz z ubiciem gleby wokół sadzonek.

Procedura odbioru:

- odbiór prac nastąpi poprzez zweryfikowanie prawidłowości ich wykonania z opisem czynności i zleceniem oraz poprzez policzenie na reprezentatywnych próbach i odniesienie tej ilości do całości.

(rozliczenie z dokładnością do dwóch miejsc po przecinku)

<i>Nr</i>	<i>Kod czynności do rozliczenia</i>	<i>Kod czynn. / materiału do wyceny</i>	<i>Opis kodu czynności</i>	<i>Jednostka miary czynn. rozl.</i>
192	ZAŁ-DONT	ZAŁ-DONT	Załadunek pojemników z doniczkami, kasetami itp. na pojazd lub rozładunek i układanie w tunelu	TSZT

Standard technologii prac obejmuje:

doniesienie doniczek, kaset itp. z sadzonkami do środka transportowego lub miejsca tymczasowego przechowywania, ułożenie doniczek, kaset itp. z sadzonkami na pojeździe lub w miejscu przechowywania, zabezpieczenie sadzonek przed przesychnieniem.

Procedura odbioru:

- odbiór prac nastąpi poprzez zweryfikowanie prawidłowości ich wykonania z opisem czynności i zleceniem oraz poprzez policzenie załadowanych (lub rozładowanych i ułożonych w tunelu) doniczek.

(rozliczenie z dokładnością do 1 doniczki)

<i>Nr</i>	<i>Kod czynności do rozliczenia</i>	<i>Kod czynn. / materiału do wyceny</i>	<i>Opis kodu czynności</i>	<i>Jednostka miary czynn. rozl.</i>
193	DOŁ-1I	DOŁ-1I	Dołowanie sadzonek z doniesieniem do dołu - 1 latek iglastych	TSZT

<i>Nr</i>	<i>Kod czynności do rozliczenia</i>	<i>Kod czynn. / materiału do wyceny</i>	<i>Opis kodu czynności</i>	<i>Jednostka miary czynn. rozl.</i>
194	DOŁ-1L	DOŁ-1L	Dołowanie sadzonek z doniesieniem do dołu - 1-latek liściastych	TSZT
195	DOŁ-2I	DOŁ-2I	Dołowanie sadzonek z doniesieniem do dołu - 2-3-latek iglastych	TSZT
196	DOŁ-2L	DOŁ-2L	Dołowanie sadzonek z doniesieniem do dołu - 2-3-latek liściastych	TSZT
197	DOŁ-4I	DOŁ-4I	Dołowanie sadzonek z doniesieniem do dołu - 4-5-latek iglastych	TSZT
198	DOŁ-4L	DOŁ-4L	Dołowanie sadzonek z doniesieniem do dołu - 4-5-latek liściastych	TSZT
199	DOŁ-WIEL	DOŁ-WIEL	Dołowanie sadzonek z doniesieniem do dołu - wielolatek drzew i krzewów do zadrzewień	TSZT

Standard technologii prac obejmuje:

doniesienie sadzonek do dołu,
dołowanie sadzonek w dole (również oziębionym),
przykrycie dołu uprzednio przygotowanymi gałęziami lub matami na żerdziach.

Procedura odbioru:

- odbiór prac nastąpi poprzez zweryfikowanie prawidłowości ich wykonania z opisem czynności i zleceniem oraz poprzez policzenie na reprezentatywnych próbach i odniesienie tej ilości do całości.

(rozliczenie z dokładnością do dwóch miejsc po przecinku)

<i>Nr</i>	<i>Kod czynności do rozliczenia</i>	<i>Kod czynn. / materiału do wyceny</i>	<i>Opis kodu czynności</i>	<i>Jednostka miary czynn. rozl.</i>
200	PROD.SUBS	PROD.SUBS	Produkcja substratów	M3

Standard technologii prac obejmuje:

uruchomienie poszczególnych modułów linii technologicznej do produkcji substratów (owijarka, pakowarka, rozdrabniacz torfu, suszarnia dolomitu, linia produkcyjna, podajnik worków z substratem),
rozpakowanie big bali z torfem,
złożenie folii opakowaniowej, palet drewnianych i innych odpadów we wskazanym miejscu,
obsługę urządzeń linii produkcyjnej,
obsługę pakowarki (pakowanie substratu do worków PE), nakładanie worków na gardziel zasypową i zaszywanie napełnionych substratem worków,
układanie napełnionych substratem worków na paletach drewnianych,
obsługa owijarki podczas owijania palet z substratem,
spinanie worków na paletach taśmą ściągającą,
donoszenie i uzupełnianie komponentów substratu w zasobnikach linii technologicznej (perlit, wermikulit, nawozy),
donoszenie pustych worków do pakowarki,
donoszenie i uzupełnianie dolomitu mielonego w urządzeniu susząco-dożującym,
donoszenie folii stretch, taśmy spinającej, zszywek do worków,
pomiar kontrolny dozowania komponentów substratu i ilości substratu w workach,
ważenie i etykietowanie wyprodukowanych palet z substratem,
bieżące i końcowe (na zakończenie zmiany roboczej) porządkowanie stanowisk pracy i otoczenia linii technologicznej.

Uwagi:

- niezbędne urządzenia zapewnia Zamawiający.

Procedura odbioru:

- odbiór prac nastąpi poprzez zweryfikowanie prawidłowości i jakości wykonania prac z opisem czynności i zleceniem oraz policzenie ilości wyprodukowanego substratu.

(rozliczenie z dokładnością do jednego miejsca po przecinku)

<i>Nr</i>	<i>Kod czynności do rozliczenia</i>	<i>Kod czynn. / materiału do wyceny</i>	<i>Opis kodu czynności</i>	<i>Jednostka miary czynn. rozl.</i>
201	POZ-T	POZ-T	Pozyskanie materiałów na kompost wraz z ułożeniem do transportu – z torfu	M3P
202	POZ-Ł	POZ-Ł	Pozyskanie materiałów na kompost wraz z ułożeniem do transportu – z łubinu	M3P

<i>Nr</i>	<i>Kod czynności do rozliczenia</i>	<i>Kod czynn. / materiału do wyceny</i>	<i>Opis kodu czynności</i>	<i>Jednostka miary czynn. rozl.</i>
203	ZAŁ-T	ZAŁ-T	Załadunek lub rozładunek materiału kompostowego – z torfu	M3P
204	ZAŁ-Ł	ZAŁ-Ł	Załadunek lub rozładunek materiału kompostowego – z łąbinu	M3P
205	ZAŁ-KOMP	ZAŁ-KOMP	Załadunek kompostu na wozy lub przyczepy	M3P

Standard technologii prac obejmuje:

dojazd Wykonawcy na powierzchnie roboczą wskazaną przez Zamawiającego w odległości od szkółki leśnej zawartej w Tabeli parametrów,
 wykopanie torfu lub pozyskanie łąbinu,
 ułożenie zgromadzonego materiału w przyzmy oraz przygotowanie do transportu,
 doniesienie materiału kompostowego do środka transportowego lub miejsca tymczasowego przechowywania,
 ułożenie i zabezpieczenie materiału kompostowego na środku transportowym lub w miejscu przechowywania,
 załadunek pozyskanego materiału kompostowego,
 transport materiałów kompostowych na szkółkę leśną,
 rozładunek materiału kompostowego w miejsce wskazane przez Zamawiającego.

Uwagi:

- odległość transportu kompostu zawarta jest w Tabeli parametrów.

Procedura odbioru:

- odbiór prac nastąpi poprzez zweryfikowanie prawidłowości ich wykonania z opisem czynności i zleceniem oraz poprzez zmierzenie materiału kompostowego w przyzmych przy pomocy taśmy mierniczej.

(rozliczenie z dokładnością do dwóch miejsc po przecinku)

<i>Nr</i>	<i>Kod czynności do rozliczenia</i>	<i>Kod czynn. / materiału do wyceny</i>	<i>Opis kodu czynności</i>	<i>Jednostka miary czynn. rozl.</i>
206	GRAB-R	GRAB-R	Wygrabianie powierzchni z korzeni i pozostałości drzewnych	AR

Standard technologii prac obejmuje:

zebranie z powierzchni kwatery (po orce i kultywacji) chwastów, korzeni kamieni itp.,
 usunięcie zebranego materiału poza powierzchnię kwatery,
 wyrównanie grabiami powierzchni przed siewem.

Uwagi:

- odległość transportu materiału zawarta jest w Tabeli parametrów.

Procedura odbioru:

- Odbiór prac nastąpi poprzez zweryfikowanie prawidłowości ich wykonania z opisem czynności i zleceniem oraz ustalenie powierzchni wykonanego zabiegu na polach siewnych - przyjmuje się wartości ewidencyjne z ewentualnym pomniejszeniem o powierzchnię nie objętą zabiegiem (poprzez dokonanie pomiaru)

(rozliczenie z dokładnością do dwóch miejsc po przecinku)

<i>Nr</i>	<i>Kod czynności do rozliczenia</i>	<i>Kod czynn. / materiału do wyceny</i>	<i>Opis kodu czynności</i>	<i>Jednostka miary czynn. rozl.</i>
207	NAP-KONT	NAP-KONT	Mechaniczne napełnianie kontenerów substratem na linii technologicznej	TSZT

Standard technologii prac obejmuje:

uruchomienie poszczególnych modułów linii technologicznej do napełniania kontenerów,
 napełnienie mieszalnika substratu,
 podawanie pustych kontenerów na taśmociąg początkowy linii technologicznej,
 ustawienie i korekta ustawień podstawowych parametrów pracy linii technologicznej,
 bieżącą kontrolę jakości napełniania kontenerów na linii technologicznej,
 zdejmowanie napełnionych substratem kontenerów z podajnika taśmowego i układanie na paletach w stelażu lub na wózki transportowe do dalszego transportu do namiotów lub pola hodowlane,
 bieżące i końcowe (na zakończenie zmiany roboczej) porządkowanie stanowisk pracy i otoczenia linii technologicznej.

Uwagi:

- sprzęt niezbędny do wykonania zabiegu zapewnia Zamawiający.

Procedura odbioru:

- odbiór prac nastąpi poprzez zweryfikowanie prawidłowości ich wykonania z opisem czynności i zleceniem oraz przeliczenie ilości napełnionych kontenerów.

(rozliczenie z dokładnością do dwóch miejsc po przecinku)

<i>Nr</i>	<i>Kod czynności do rozliczenia</i>	<i>Kod czynn. / materiału do wyceny</i>	<i>Opis kodu czynności</i>	<i>Jednostka miary czynn. rozl.</i>
208	ZB-KAM	ZB-KAM	Zbiór i wywóz kamieni	AR

Standard technologii prac obejmuje:

zbiór kamieni i pozostałości roślinnych z powierzchni uprawy gleby,
załadunek kamieni i pozostałości roślinnych na przyczepę lub inne pojazdy,
wywóz i rozładunek kamieni i pozostałości roślinnych na wskazane miejsce w odległości zawartej w Tabeli parametrów.

Procedura odbioru:

- Odbiór prac nastąpi poprzez zweryfikowanie prawidłowości ich wykonania z opisem czynności i zleceniem oraz ustalenie powierzchni wykonanego zabiegu na polach siewnych - przyjmuje się wartości ewidencyjne z ewentualnym pomniejszeniem o powierzchnię nie objętą zabiegiem (poprzez dokonanie pomiaru)

(rozliczenie z dokładnością do dwóch miejsc po przecinku)

<i>Nr</i>	<i>Kod czynności do rozliczenia</i>	<i>Kod czynn. / materiału do wyceny</i>	<i>Opis kodu czynności</i>	<i>Jednostka miary czynn. rozl.</i>
209	UKŁ-SUB	UKŁ-SUB	Układanie warstwy substratu o grubości 15 cm	AR

Standard technologii prac obejmuje:

dostarczenie substratu z miejsca wskazanego przez Zamawiającego,
ułożenie nowej warstwy substratu o grubości ok. 15 cm w opróżnionych korytach,
wyrównanie powierzchni,
wałowanie powierzchni,
wytyczenie kwater.

Procedura odbioru:

- Odbiór prac nastąpi poprzez zweryfikowanie prawidłowości ich wykonania z opisem czynności i zleceniem oraz ustalenie powierzchni wykonanego zabiegu na polach siewnych - przyjmuje się wartości ewidencyjne z ewentualnym pomniejszeniem o powierzchnię nie objętą zabiegiem (poprzez dokonanie pomiaru)

(rozliczenie z dokładnością do dwóch miejsc po przecinku)

<i>Nr</i>	<i>Kod czynności do rozliczenia</i>	<i>Kod czynn. / materiału do wyceny</i>	<i>Opis kodu czynności</i>	<i>Jednostka miary czynn. rozl.</i>
210	OSŁ-ATM	OSŁ-ATM	Osłona szkółki przed ujemnymi wpływami atmosferycznymi	AR
211	OSŁ-REG	OSŁ-REG	Regulowanie położenia osłon	AR

Standard technologii prac obejmuje:

zakładanie lub zdejmowanie osłon wraz z załadunkiem i dowozem z magazynu szkółki, czasowe odślonięcie uprawy celem wykonania pielienia bądź oprysku i ponowne założenie łącznie z wbiciem haków lub podpór podtrzymujących, regulacja położenia osłon, wyniesienie oraz oczyszczenie osłon w miejscu składowania.

Uwagi:

- Rodzaj stosowanych osłon zawarty jest w Tabeli parametrów.

Procedura odbioru:

- Odbiór prac nastąpi poprzez zweryfikowanie prawidłowości ich wykonania z opisem czynności i zleceniem oraz ustalenie powierzchni wykonanego zabiegu na polach siewnych - przyjmuje się wartości ewidencyjne z ewentualnym pomniejszeniem o powierzchnię nie objętą zabiegiem (poprzez dokonanie pomiaru)

(rozliczenie z dokładnością do dwóch miejsc po przecinku)

<i>Nr</i>	<i>Kod czynności do rozliczenia</i>	<i>Kod czynn. / materiału do wyceny</i>	<i>Opis kodu czynności</i>	<i>Jednostka miary czynn. rozl.</i>
212	WYK-WORF	WYK-WORF	Wykonanie woreczków i cylindrów foliowych	TSZT

Standard technologii prac obejmuje:

przygotowanie i dowieszenie materiałów potrzebnych do wykonania woreczków, wykonanie woreczków (cylindrów) na sadzonki, odniesienie wykonanych woreczków na miejsce wskazane przez Zamawiającego.

Procedura odbioru:

- odbiór prac nastąpi poprzez zweryfikowanie prawidłowości ich wykonania ze zleceniem oraz poprzez policzenie napełnionych doniczek (woreczków).

(rozliczenie z dokładnością do 1 doniczki (woreczka))

<i>Nr</i>	<i>Kod czynności do rozliczenia</i>	<i>Kod czynn. / materiału do wyceny</i>	<i>Opis kodu czynności</i>	<i>Jednostka miary czynn. rozl.</i>
213	PRZEZ-NAM	PRZEZ-NAM	Przerzedzanie siewów z pielieniem	AR

Standard technologii prac obejmuje:

wzruszenie gleby narzędziami ręcznymi, ręczne usuwanie chwastów i przerywanie nadmiarów siewów, wyniesienie usuniętych roślin z powierzchni pielonej w miejsce wskazane przez Zamawiającego.

Procedura odbioru:

- Odbiór prac nastąpi poprzez zweryfikowanie prawidłowości ich wykonania z opisem czynności i zleceniem oraz ustalenie powierzchni wykonanego zabiegu na polach siewnych - przyjmuje się wartości ewidencyjne z ewentualnym pomniejszeniem o powierzchnię nie objętą zabiegiem (poprzez dokonanie pomiaru)

(rozliczenie z dokładnością do dwóch miejsc po przecinku)

<i>Nr</i>	<i>Kod czynności do rozliczenia</i>	<i>Kod czynn. / materiału do wyceny</i>	<i>Opis kodu czynności</i>	<i>Jednostka miary czynn. rozl.</i>
214	SORT-KON1	SORT-KON1	Sortowanie sadzonek wszystkich gatunków w kontenerach o zagęszczeniu cel do 400 szt./m ²	TSZT
215	SORT-KON2	SORT-KON2	Sortowanie sadzonek wszystkich gatunków w kontenerach o zagęszczeniu cel powyżej 400 szt./m ²	TSZT

Standard technologii prac obejmuje:

wysortowanie sadzonek spełniających określone parametry,
 przełożenie wysortowanych sadzonek do kontenerów lub innych pojemników,
 ułożenie kontenerów lub innych pojemników z wysortowanymi sadzonkami na paletach lub podłożu,
 wyrzucenie pozostałych sadzonek pozaklasowych do pojemnika wraz z opróżnieniem kontenerów hodowlanych z resztek substratu i ułożenie ich na paletach,
 uporządkowanie miejsca sortowania.

Procedura odbioru:

- odbiór prac nastąpi poprzez zweryfikowanie prawidłowości i jakości wykonania prac z opisem czynności i zleceniem oraz policzenie wysortowanych sadzonek.

<i>Nr</i>	<i>Kod czynności do rozliczenia</i>	<i>Kod czynn. / materiału do wyceny</i>	<i>Opis kodu czynności</i>	<i>Jednostka miary czynn. rozl.</i>
216	POZ-P	POZ-P	Pozyskanie pędów, cięcie zrzezów, liczenie, wiązanie i dołowanie	TSZT

Standard technologii prac obejmuje:

pozyskanie pędów,
 cięcie zrzezów,
 liczenie, wiązanie w pęczki,

dołowanie lub zabezpieczenie przed przesychnianiem,
uprzątnięcie odpadów.

Uwagi:

- pędy będą pozyskiwane z drzew ściętych i/lub krzewów stojących.
- rodzaj pozyskiwanych pędów oraz odległość pozyskiwania pędów od szkółki określone są w Tabeli parametrów.

Procedura odbioru:

- odbiór prac nastąpi poprzez zweryfikowanie prawidłowości ich wykonania z opisem czynności i zleceniem oraz poprzez policzenie na reprezentatywnych próbach i odniesienie tej ilości do całości.

(rozliczenie z dokładnością do dwóch miejsc po przecinku)

<i>Nr</i>	<i>Kod czynności do rozliczenia</i>	<i>Kod czynn. / materiału do wyceny</i>	<i>Opis kodu czynności</i>	<i>Jednostka miary czynn. rozl.</i>
217	PRZE-KOMR	PRZE-KOMR	Jednorazowe ręczne przerobienie kompostu z wapnem lub nawozami mineralnymi	M3P
218	PRZES-R	PRZES-R	Przesiewanie kompostu wraz z doniesieniem i przestawieniem raf	M3P

Standard technologii prac obejmuje:

doniesienie pojemnika z wapnem lub nawozem mineralnym do przyzmy kompostowej lub doniesienie i ustawienie metalowego sita rafa wraz z jego przestawieniem, przerobienie lub przesiewanie kompostu, zabezpieczenie przyzmy kompostowej, odstawienie sita.

Procedura odbioru:

- odbiór prac nastąpi poprzez zweryfikowanie prawidłowości ich wykonania z opisem czynności i zleceniem oraz poprzez zmierzenie materiału kompostowego w przyzmach przy pomocy taśmy mierniczej.

(rozliczenie z dokładnością do dwóch miejsc po przecinku)

<i>Nr</i>	<i>Kod czynności do rozliczenia</i>	<i>Kod czynn. / materiału do wyceny</i>	<i>Opis kodu czynności</i>	<i>Jednostka miary czynn. rozl.</i>
219	ZAŁ-1	ZAŁ-1IL, ZAŁ-1LL, ZAŁ-1IP, ZAŁ-1LP	Załadunek lub rozładunek sadzonek - 1 latek	TSZT
220	ZAŁ-2	ZAŁ-2IL, ZAŁ-2LL, ZAŁ-2IP, ZAŁ-2LP	Załadunek lub rozładunek sadzonek - 2-3 latek	TSZT
221	ZAŁ-4	ZAŁ-4IL, ZAŁ-4LL	Załadunek lub rozładunek sadzonek - 4-5 latek	TSZT
222	ZAŁ-WIEL	ZAŁ-WIEL	Załadunek wielolatek drzew i krzewów do zadrzewień	TSZT

Standard technologii prac obejmuje:

doniesienie sadzonek do środka transportowego lub miejsca tymczasowego przechowywania, ułożenie sadzonek na pojeździe lub w miejscu przechowywania, zabezpieczenie sadzonek przed przesychnianiem.

Procedura odbioru:

- odbiór prac nastąpi poprzez zweryfikowanie prawidłowości ich wykonania z opisem czynności i zleceniem oraz poprzez policzenie na reprezentatywnych próbach i odniesienie tej ilości do całości.

(rozliczenie z dokładnością do dwóch miejsc po przecinku)

<i>Nr</i>	<i>Kod czynności do rozliczenia</i>	<i>Kod czynn. / materiału do wyceny</i>	<i>Opis kodu czynności</i>	<i>Jednostka miary czynn. rozl.</i>
223	NAW-MINEC	NAW-MINEC	Nawożenie mineralne w sadzonkach - wykonywane mechanicznie	AR

<i>Nr</i>	<i>Kod czynności do rozliczenia</i>	<i>Kod czynn. / materiału do wyceny</i>	<i>Opis kodu czynności</i>	<i>Jednostka miary czynn. rozl.</i>
224	SIEW-KC	SIEW-KC GODZ SKC	Rozsiew kompostu rozrzutnikiem	M3P
225	SIEW-NC	SIEW-NC GODZ SNC	Rozsiew nawozów startowo rozrzutnikiem	HA
226	SIEW-WAP	SIEW-WAP GODZ WAP	Rozsiew wapna nawozowego	HA
227	NAW-MIND	NAW-MIND	Nawożenie mineralne – dolistne	AR
228	SIEW-OC	SIEW-OC	Rozsiew obornika rozrzutnikiem	TONA

Standard technologii prac obejmuje:

dostarczenie nawozu, obornika, kompostu z magazynu szkółki na powierzchnię (załadunek i dowóz),
rozrzucenie równomierne na powierzchnię, wyrównanie powierzchni,
uprzątnięcie opakowań na wskazane przez Zamawiającego miejsce na szkółce,
w przypadku nawożenia dolistnego, przygotowanie cieczy roboczej i oprysk równomierny sadzonek w dawce ustalonej przez Zamawiającego.

Uwagi:

- czynność GODZ SKC, GODZ SNC, GODZ WAP, przeznaczona jest w wycenie na koszty transportowe; odległość dowozu materiałów zawarta jest w Tabeli parametrów.

Procedura odbioru:

- dla prac, gdzie jednostką przeliczeniową jest hektar [HA] i ar [AR] Odbiór prac nastąpi poprzez zweryfikowanie prawidłowości ich wykonania z opisem czynności i zleceniem oraz ustalenie powierzchni wykonanego zabiegu na polach siewnych - przyjmuje się wartości ewidencyjne z ewentualnym pomniejszeniem o powierzchnię nie objętą zabiegiem (poprzez dokonanie pomiaru)
- dla prac, gdzie jednostką przeliczeniową jest metr przestrzenny [M3P] odbiór prac nastąpi poprzez zweryfikowanie prawidłowości ich wykonania z opisem czynności i zleceniem oraz poprzez zmierzenie materiału kompostowego przed jego rozrzuceniem przy pomocy taśmy mierniczej.

(rozliczenie z dokładnością do dwóch miejsc po przecinku)

dla prac, gdzie jednostką przeliczeniową jest 1000 kg [TONA] odbiór prac nastąpi poprzez zweryfikowanie prawidłowości ich wykonania ze zleceniem. Wydany do rozwieżenia (rozrzucenia) obornik nie będzie ponownie ważony, obowiązuje zasada że przyjmuje się wagę z dokumentów przychodowych z jego zakupu.

(rozliczenie z dokładnością do dwóch miejsc po przecinku)

<i>Nr</i>	<i>Kod czynności do rozliczenia</i>	<i>Kod czynn. / materiału do wyceny</i>	<i>Opis kodu czynności</i>	<i>Jednostka miary czynn. rozl.</i>
229	SKAR-DB	SKAR-DB	Ręczne obcięcie 1/3-1/4 wysokości żółędzia i odrzucenie porażonych nasion	TONA

Standard technologii prac obejmuje:

ręczne obcięcie 1/3-1/4 wysokości żółędzia od strony przeciwległej do znamienia, zabezpieczenie w trakcie pracy nasion po skaryfikacji przed wysychaniem, odrzucenie żółędzi o widocznych nekrozach, wyniesienie pozostałości we wskazane miejsce, uprzątnięcie stanowiska pracy na koniec dnia roboczego.

Procedura odbioru:

- odbiór prac nastąpi poprzez sprawdzenie prawidłowości i jakości wykonania prac z opisem czynności i zleceniem oraz obliczenie masy nasion dęba przeznaczonych do skaryfikacji.

(rozliczenie z dokładnością do dwóch miejsc po przecinku)

<i>Nr</i>	<i>Kod czynności do rozliczenia</i>	<i>Kod czynn. / materiału do wyceny</i>	<i>Opis kodu czynności</i>	<i>Jednostka miary czynn. rozl.</i>
230	SADZ-SW+D	SADZ-SW+D	Sadzenie wielolatek wraz z ręcznym przygotowaniem dołków	TSZT

Standard technologii prac obejmuje:

doniesienie sadzonek,
wykopanie dołka,
sadzenie i ubicie gleby wokół sadzonek.

Procedura odbioru:

- odbiór prac nastąpi poprzez zweryfikowanie prawidłowości ich wykonania z opisem czynności i zleceniem oraz poprzez policzenie na reprezentatywnych próbach i odniesienie tej ilości do całości.

(rozliczenie z dokładnością do dwóch miejsc po przecinku)

<i>Nr</i>	<i>Kod czynności do rozliczenia</i>	<i>Kod czynn. / materiału do wyceny</i>	<i>Opis kodu czynności</i>	<i>Jednostka miary czynn. rozl.</i>
231	SIEW-DON	SIEW-DON	Siew do doniczek	M2

Standard technologii prac obejmuje:

doniesienie lub dowóz nasion na miejsce składowania doniczek,
siew nasion do doniczek,
przykrycie lub poprawienie przykrycia nasion,
odniesienie zasianych doniczek w miejsce wskazane przez Zamawiającego.

Procedura odbioru:

- odbiór prac nastąpi poprzez zweryfikowanie prawidłowości ich wykonania ze zleceniem oraz poprzez policzenie wysianych doniczek.

(rozliczenie z dokładnością do 1 doniczki)

<i>Nr</i>	<i>Kod czynności do rozliczenia</i>	<i>Kod czynn. / materiału do wyceny</i>	<i>Opis kodu czynności</i>	<i>Jednostka miary czynn. rozl.</i>
232	WYC-RR	WYC-RR	Wyciskanie rzędów siewnych	AR

Standard technologii prac obejmuje:

ręczne wyciskanie rządów siewnych.

Procedura odbioru:

- Odbiór prac nastąpi poprzez zweryfikowanie prawidłowości ich wykonania z opisem czynności i zleceniem oraz ustalenie powierzchni wykonanego zabiegu na polach siewnych - przyjmuje się wartości ewidencyjne z ewentualnym pomniejszeniem o powierzchnię nie objętą zabiegiem (poprzez dokonanie pomiaru)

(rozliczenie z dokładnością do dwóch miejsc po przecinku)

<i>Nr</i>	<i>Kod czynności do rozliczenia</i>	<i>Kod czynn. / materiału do wyceny</i>	<i>Opis kodu czynności</i>	<i>Jednostka miary czynn. rozl.</i>
233	PRZ-R<400	PRZ-R<400	Przerywanie nadmiernych ilości siewek So, Św, Md, Dg w kontenerach o zagęszczeniu cel do 400 sztuk na 1 m ²	TSZT
234	PRZ-R>400	PRZ-R>400	Przerywanie nadmiernych ilości siewek So, Św, Md, Dg w kontenerach o zagęszczeniu cel ponad 400 sztuk na 1 m ²	TSZT
235	PRZ-OL-1	PRZ-OL-1	Przerywanie nadmiernych ilości siewek Ol w kontenerach o zagęszczeniu cel do 400 sztuk na 1 m ²	TSZT
236	PRZ-OL-2	PRZ-OL-2	Przerywanie nadmiernych ilości siewek Ol w kontenerach o zagęszczeniu cel ponad 400 sztuk na 1 m ²	TSZT
237	PRZ-BRZ-1	PRZ-BRZ-1	Przerywanie nadmiernych ilości siewek Brz w kontenerach o zagęszczeniu cel do 400 sztuk na 1 m ²	TSZT
238	PRZ-BRZ-2	PRZ-BRZ-2	Przerywanie nadmiernych ilości siewek Brz w kontenerach o	TSZT

<i>Nr</i>	<i>Kod czynności do rozliczenia</i>	<i>Kod czynn. / materiału do wyceny</i>	<i>Opis kodu czynności</i>	<i>Jednostka miary czynn. rozl.</i>
			zagęszczeniu cel ponad 400 sztuk na 1 m ²	
239	PRZ-IN-1	PRZ-IN-1	Przerywanie nadmiernych ilości siewek innych gat. w kontenerach o zagęszczeniu cel do 400 sztuk na 1 m ²	TSZT
240	PRZ-IN-2	PRZ-IN-2	Przerywanie nadmiernych ilości siewek innych gat. w kontenerach o zagęszczeniu cel ponad 400 sztuk na 1 m ²	TSZT

Standard technologii prac obejmuje:

wyjęcie, wyrwanie lub wycięcie nadmiarowych siewek w każdej pojedynczej celi, w razie potrzeby uzupełnienie/przepikowanie siewek do pustych cel, przenoszenie/przesuwanie kontenerów w celu dotarcia do wszystkich kontenerów, wykonanie etykiety imiennej i oznakowanie nią obsianych kontenerów, w sposób określony przez Zamawiającego, wyniesienie wyrwanych siewek w wyznaczone miejsce, uprzątnięcie stanowiska pracy.

Procedura odbioru:

- odbiór prac nastąpi poprzez zweryfikowanie prawidłowości i jakości wykonania prac z opisem czynności i zleceniem oraz policzenie cel w których pozostała jedna siewka.

(rozliczenie z dokładnością do dwóch miejsc po przecinku)

<i>Nr</i>	<i>Kod czynności do rozliczenia</i>	<i>Kod czynn. / materiału do wyceny</i>	<i>Opis kodu czynności</i>	<i>Jednostka miary czynn. rozl.</i>
241	TERMO-NAS	TERMO-NAS	Wykonanie termoterapii żołądźci	KG

Standard technologii prac obejmuje:

doniesienie lub dowóz żołądźci z miejsca przechowywania, przygotowanie żołądźci (spławianie w wodzie),

wykonanie termoterapii żołądździ zgodnie z obowiązującą technologią,
zaprawianie żołądździ zaprawą nasienną,
napęlenie pojemników i doniesienie lub dowóz do miejsca przechowywania.

Uwagi:

- sprzęt do termoterapii zapewnia Zamawiający.

Procedura odbioru:

- odbiór prac nastąpi poprzez dokonanie weryfikacji prawidłowego ich wykonania z opisem czynności i zleceniem oraz poprzez zważenie żołądździ przed zabiegiem.

(rozliczenie z dokładnością do jednego miejsca po przecinku)

<i>Nr</i>	<i>Kod czynności do rozliczenia</i>	<i>Kod czynn. / materiału do wyceny</i>	<i>Opis kodu czynności</i>	<i>Jednostka miary czynn. rozl.</i>
242	ZAB-REPSZ	ZAB-REPSZ	Zabezpieczenie repelentem w formie emulsji sadzonek (SO, ŚW, BK, MD i innych) we wszystkich rodzajach kontenerów na szkółce	TSZT

Standard technologii prac obejmuje:

przygotowanie i rozmieszanie repelentu oraz doniesienie do miejsca stosowania,
przygotowanie i doniesienie szczotek do rozprowadzania repelentu po sadzonkach,
ręczne smarowanie wyznaczonej partii sadzonek repelentem,
przenoszenie/przesuwanie kontenerów w celu dotarcia do wszystkich kontenerów
prawidłowe ułożenie kontenerów z zabezpieczonymi repelentem sadzonkami na paletach,
doniesienie pustych opakowań po repelentach w wyznaczone miejsce,
uporządkowanie miejsca pracy i zabezpieczenie szczotek przed zaschnięciem.

Uwagi:

- niezbędne urządzenia zapewnia Zamawiający.

Procedura odbioru:

- odbiór prac nastąpi poprzez zweryfikowanie prawidłowości i jakości wykonania prac z opisem czynności i zleceniem oraz policzenie kontenerów z zabezpieczonymi repelentem sadzonkami.

(rozliczenie z dokładnością do dwóch miejsc po przecinku)

<i>Nr</i>	<i>Kod czynności do rozliczenia</i>	<i>Kod czynn. / materiału do wyceny</i>	<i>Opis kodu czynności</i>	<i>Jednostka miary czynn. rozl.</i>
243	SIEW-S	SIEW-S	Siew nasion przy pomocy ręcznych siewników	AR

Standard technologii prac obejmuje:

zaprawienie i doniesienie lub dowóz nasion na powierzchnię kwatery,
ustalenie normy siewu i regulację siewnika,
siew nasion do gruntu,
przykrycie nasion.

Procedura odbioru:

- Odbiór prac nastąpi poprzez zweryfikowanie prawidłowości ich wykonania z opisem czynności i zleceniem oraz ustalenie powierzchni wykonanego zabiegu na polach siewnych - przyjmuje się wartości ewidencyjne z ewentualnym pomniejszeniem o powierzchnię nie objętą zabiegiem (poprzez dokonanie pomiaru)

(rozliczenie z dokładnością do dwóch miejsc po przecinku)

<i>Nr</i>	<i>Kod czynności do rozliczenia</i>	<i>Kod czynn. / materiału do wyceny</i>	<i>Opis kodu czynności</i>	<i>Jednostka miary czynn. rozl.</i>
244	PRZER-K	PRZER-K	Przerabianie kompostu	M3P

Standard technologii prac obejmuje:

mechaniczne wymieszanie składników kompostu (np. torfu, kory),
ułożenie przerobionego kompostu w przyzmy,

Procedura odbioru:

- odbiór prac nastąpi poprzez zweryfikowanie prawidłowości ich wykonania z opisem czynności i zleceniem oraz poprzez zmierzenie materiału kompostowego w przyzmach przy pomocy taśmy mierniczej.

(rozliczenie z dokładnością do dwóch miejsc po przecinku)

<i>Nr</i>	<i>Kod czynności do rozliczenia</i>	<i>Kod czynn. / materiału do wyceny</i>	<i>Opis kodu czynności</i>	<i>Jednostka miary czynn. rozl.</i>
245	PIEL-RN	PIEL-RN, GODZ RN	Pielenie w rzędach lub pasach - dla Db i Bk również w okresie wschodów	AR
246	PIEL-RN1	PIEL-RN1, GODZ RN1	Pielenie w rzędach lub pasach w okresie wschodów	AR
247	PIEL-P	PIEL-P, GODZ PP	Pielenie - siewy pełne	AR
248	PIEL-P1	PIEL-P1, GODZ PP1	Pielenie - siewy pełne w okresie wschodów	AR
249	PRZER-NAS	PRZER-NAS , GODZ PRZ	Przerywanie nadmiarów siewów	AR

Standard technologii prac obejmuje:

ręczne usuwanie chwastów z powierzchni z sadzonkami w międzyrzędziach,
wybranie chwastów,
przerywanie nadmiarów siewów,
wyniesienie usuniętych roślin z powierzchni pielonej, załadunek na przyczepę i wywiezienie wraz z rozładunkiem na odległość określoną w Tabeli parametrów.

Uwagi:

- czynności pielenia obejmują również powierzchnię ścieżki między rzędami, pasami lub taśmami siewnymi
- czynność GODZ RN, GODZ RN1, GODZ PP, GODZ PP1, GODZ PRZ , przeznaczone są w wycenie na koszty transportowe.

Procedura odbioru:

- Odbiór prac nastąpi poprzez zweryfikowanie prawidłowości ich wykonania z opisem czynności i zleceniem oraz ustalenie powierzchni wykonanego zabiegu na polach siewnych - przyjmuje się wartości ewidencyjne z ewentualnym pomniejszeniem o powierzchnię nie objętą zabiegiem (poprzez dokonanie pomiaru)

(rozliczenie z dokładnością do dwóch miejsc po przecinku)

<i>Nr</i>	<i>Kod czynności do rozliczenia</i>	<i>Kod czynn. / materiału do wyceny</i>	<i>Opis kodu czynności</i>	<i>Jednostka miary czynn. rozl.</i>
250	KOSZ-ZIEL	KOSZ-ZIEL	Ścięcie i rozdrobnienie zielonek na ugorach	AR

Standard technologii prac obejmuje:

ścięcie i rozdrobnienie zielonek na ugorze orkanem lub kosiarką bijakową.

Procedura odbioru:

- Odbiór prac nastąpi poprzez zweryfikowanie prawidłowości ich wykonania z opisem czynności i zleceniem oraz ustalenie powierzchni wykonanego zabiegu na polach siewnych - przyjmuje się wartości ewidencyjne z ewentualnym pomniejszeniem o powierzchnię nie objętą zabiegiem (poprzez dokonanie pomiaru)

(rozliczenie z dokładnością do dwóch miejsc po przecinku)

<i>Nr</i>	<i>Kod czynności do rozliczenia</i>	<i>Kod czynn. / materiału do wyceny</i>	<i>Opis kodu czynności</i>	<i>Jednostka miary czynn. rozl.</i>
251	SPUL-C	SPUL-C SPUL POM	Spulchnianie gleby na międzyrzędach wielorzędowym opielaczem	AR
252	SPUL-SC	SPUL-SC	Spulchnianie gleby	AR
253	BRON-SC	BRON-SC	Bronowanie	AR
254	ORKA-SC	ORKA-SC	Orka pełna	AR
255	ORSP-SC	ORSP-SC	Orka pełna wraz ze spulchnieniem gleby	AR
256	WYOR-CK	WYOR-CK	Wyorywanie i podcinanie sadzonek ciągnikowym wyorywaczem kłamrowych	AR
257	WYOR-CS	WYOR-CS WYORSPOM	Wyorywanie lub podcinanie sadzonek ciągnikowym podcinaczem sekcijnym	AR

<i>Nr</i>	<i>Kod czynności do rozliczenia</i>	<i>Kod czynn. / materiału do wyceny</i>	<i>Opis kodu czynności</i>	<i>Jednostka miary czynn. rozl.</i>
258	ORKA-ŁOP	ORKA-ŁOP	Orka łopatą mechaniczną	AR
259	WŁÓK-SC	WŁÓK-SC	Wyrównywanie powierzchni włóką	AR
260	WAŁ-SC	WAŁ-SC	Wałowanie pełnej orki - jednokrotne	AR
261	WYC-SC	WYC-SC	Wyciskanie rzędków siewnych lub wyciskanie szpar	AR

Standard technologii prac obejmuje:

uprawa gleby (orka pełna, bronowanie, spulchnianie, włókowanie, wałowanie, wyciskanie rzędków siewnych lub szpar).

Uwagi:

- dla czynności SPUL-C i WYOR-CS zabieg obejmuje także udział pracownika pomocniczego.
- dla czynności WYOR-CK i WYOR-CS obejmuje bieżące ostrzenie podcinacza i poprawianie stabilizacji sadzonek po podcięciu korzeni.

Procedura odbioru:

- Odbiór prac nastąpi poprzez zweryfikowanie prawidłowości ich wykonania z opisem czynności i zleceniem oraz ustalenie powierzchni wykonanego zabiegu na polach siewnych - przyjmuje się wartości ewidencyjne z ewentualnym pomniejszeniem o powierzchnię nie objętą zabiegiem (poprzez dokonanie pomiaru)

(rozliczenie z dokładnością do dwóch miejsc po przecinku)

<i>Nr</i>	<i>Kod czynności do rozliczenia</i>	<i>Kod czynn. / materiału do wyceny</i>	<i>Opis kodu czynności</i>	<i>Jednostka miary czynn. rozl.</i>
262	SZK-NAPEŁ	SZK-NAPEŁ	Szkółkowanie 1-2 latek do doniczek, kaset itp. wraz z napełnieniem doniczek substratem	TSZT
263	SZK-NAPUK	SZK-NAPUK	Ukorzenianie do doniczek, kaset itp. z napełnieniem substratem	TSZT

Standard technologii prac obejmuje:

donesienie lub dowóz sadzonek na powierzchnię szkółkowania,
napełnienie doniczek, kaset itp. substratem,
przygotowanie zrzezów,
wykonanie szpary,
szkółkowanie,
ukorzenie zrzezów,
ubicie substratu wokół sadzonek.

Procedura odbioru:

- odbiór prac nastąpi poprzez zweryfikowanie prawidłowości ich wykonania ze zleceniem oraz poprzez policzenie doniczek z zaszkołkowanymi sadzonkami.

(rozliczenie z dokładnością do 1 doniczki)

<i>Nr</i>	<i>Kod czynności do rozliczenia</i>	<i>Kod czynn. / materiału do wyceny</i>	<i>Opis kodu czynności</i>	<i>Jednostka miary czynn. rozl.</i>
264	PODK-WYN	PODK-WYN	Podkrzesywanie i formowanie drzewek do zadrzewień, wraz z wyniesieniem gałęzi	TSZT

Standard technologii prac obejmuje:

obcięcie zbędnych gałęzi,
zabezpieczenie preparatem ran po cięciu,
wyniesienie gałęzi poza kwaterę.

Procedura odbioru:

- odbiór prac nastąpi poprzez zweryfikowanie prawidłowości ich wykonania z opisem czynności i zleceniem oraz poprzez policzenie na reprezentatywnych próbach i odniesienie tej ilości do całości.

(rozliczenie z dokładnością do dwóch miejsc po przecinku)

<i>Nr</i>	<i>Kod czynności do rozliczenia</i>	<i>Kod czynn. / materiału do wyceny</i>	<i>Opis kodu czynności</i>	<i>Jednostka miary czynn. rozl.</i>
265	SZK-KONTM	SZK-KONTM	Zmechanizowane szkółkowanie sadzonek z odkrytym systemem korzeniowym do kontenerów o zagęszczeniu cel do 400 szt./m ²	TSZT

Standard technologii prac obejmuje:

doniesienie sadzonek na halę produkcyjną,
formowanie systemu korzeniowego sekatorem i umieszczenie sadzonek w nakładkach do szkółkowania,
napełnienie substratem kaset z umieszczonymi w nich sadzonkami z wykorzystaniem linii do szkółkowania,
uzupełnienie ewentualnych braków sadzonek,
ułożenie kaset na wózku transportowym,
transport kaset,
ułożenie kaset w namiotach lub na polach hodowlanych.

Uwagi:

- niezbędne urządzenia zapewnia Zamawiający.

Procedura odbioru:

- odbiór prac nastąpi poprzez doraźną kontrolę jakości prac oraz obliczenie ilości zaszkółkowanych sadzonek.
(rozliczenie z dokładnością do dwóch miejsc po przecinku)

<i>Nr</i>	<i>Kod czynności do rozliczenia</i>	<i>Kod czynn. / materiału do wyceny</i>	<i>Opis kodu czynności</i>	<i>Jednostka miary czynn. rozl.</i>
266	SIEW-CRC	SIEW-CRC	Siew nasion w rzędki	AR
267	SIEW-PRC	SIEW-PRC	Siew nasion rzutem	AR

Standard technologii prac obejmuje:

doniesienie i zaprawianie nasion,

siew nasion,
przykrycie nasion.

Procedura odbioru:

- Odbiór prac nastąpi poprzez zweryfikowanie prawidłowości ich wykonania z opisem czynności i zleceniem oraz ustalenie powierzchni wykonanego zabiegu na polach siewnych - przyjmuje się wartości ewidencyjne z ewentualnym pomniejszeniem o powierzchnię nie objętą zabiegiem (poprzez dokonanie pomiaru)

(rozliczenie z dokładnością do dwóch miejsc po przecinku)

<i>Nr</i>	<i>Kod czynności do rozliczenia</i>	<i>Kod czynn. / materiału do wyceny</i>	<i>Opis kodu czynności</i>	<i>Jednostka miary czynn. rozl.</i>
268	POZ-Ś	POZ-Ś	Pozyskanie materiału kompostowego do transportu	M3P
269	ZAŁ-Ś TR	ZAŁ-Ś TR	Załadunek i rozładunek materiału kompostowego wraz z transportem	M3P

Standard technologii prac obejmuje:

dojazd Wykonawcy na powierzchnie roboczą wskazaną przez Zamawiającego w odległości od szkółki leśnej zawartej w Tabeli parametrów,
zdarcie humusu do gleby mineralnej i ułożenie w przyzmy nadające się do załadunku,
przykrycie odkrytej gleby mineralnej,
załadunek pozyskanego materiału kompostowego,
transport na szkółkę leśną,
rozładunek materiału kompostowego w miejsce wskazane przez Zamawiającego.

Procedura odbioru:

- odbiór prac nastąpi poprzez zweryfikowanie prawidłowości ich wykonania z opisem czynności i zleceniem oraz poprzez zmierzenie przyzmy materiału kompostowego przed jego rozrzuceniem przy pomocy taśmy mierniczej.

(rozliczenie z dokładnością do dwóch miejsc po przecinku)

<i>Nr</i>	<i>Kod czynności do rozliczenia</i>	<i>Kod czynn. / materiału do wyceny</i>	<i>Opis kodu czynności</i>	<i>Jednostka miary czynn. rozl.</i>
270	MYC-KONT	MYC-KONT	Mycie i dezynfekcja kontenerów	TSZT

Standard technologii prac obejmuje:

uruchomienie modułów linii technologicznej do mycia i dezynfekcji kontenerów,
dowiezienie kontenerów,
segregacja kontenerów, odkładanie w miejsce wyznaczone przez Zamawiającego kontenerów nie nadających się do dalszego użytkowania,
bieżąca kontrola nad przebiegiem pracy,
odbieranie umytych kontenerów i układanie na paletach w stelażu lub na wózki transportowe,
przeniesienie/ przewóz uszkodzonych kontenerów w wyznaczone przez Zamawiającego miejsce,
bieżące i końcowe porządkowanie stanowisk pracy i otoczenia linii technologicznej.

Uwagi:

- niezbędne urządzenia zapewnia Zamawiający.

Procedura odbioru:

- odbiór prac nastąpi poprzez zweryfikowanie prawidłowości i jakości wykonania prac z opisem czynności i zleceniem oraz policzenie kontenerów dostarczonych do mycia.

(rozliczenie z dokładnością do dwóch miejsc po przecinku)

<i>Nr</i>	<i>Kod czynności do rozliczenia</i>	<i>Kod czynn. / materiału do wyceny</i>	<i>Opis kodu czynności</i>	<i>Jednostka miary czynn. rozl.</i>
271	SPUL-O	SPUL-O GODZ S10	Wzruszanie gleby na międzyrzędach opielačem ręcznym	AR
272	SPUL-R	SPUL-R GODZ S1R	Spulchnianie gleby na międzyrzędach - dla DB i BK również w okresie wschodów	AR
273	SPUL-R1	SPUL-R1 GODZ SR1	Spulchnianie gleby na międzyrzędach w okresie wschodów motyką.	AR

Standard technologii prac obejmuje:

wzruszenie gleby narzędziami ręcznymi (motyka, opielacz, haczki, pazurki) między rzędami lub taśmami siewnymi w okresie wschodów,
usunięcie chwastów z miejsca wzruszenia,
wyniesienie usuniętych roślin z powierzchni spulchnianej, załadunek na przyczepę i wywiezienie na odległość zawartą w Tabeli parametrów.

Uwagi:

- czynności GODZ S10, GODZ S1R, GODZ SR1, przeznaczona jest w wycenie na koszty transportowe.

Procedura odbioru:

- Odbiór prac nastąpi poprzez zweryfikowanie prawidłowości ich wykonania z opisem czynności i zleceniem oraz ustalenie powierzchni wykonanego zabiegu na polach siewnych - przyjmuje się wartości ewidencyjne z ewentualnym pomniejszeniem o powierzchnię nie objętą zabiegiem (poprzez dokonanie pomiaru)

(rozliczenie z dokładnością do dwóch miejsc po przecinku)

<i>Nr</i>	<i>Kod czynności do rozliczenia</i>	<i>Kod czynn. / materiału do wyceny</i>	<i>Opis kodu czynności</i>	<i>Jednostka miary czynn. rozl.</i>
274	DEZ-OPR	DEZ-OPR	Dezynfekcja podłoża –opryski	AR

Standard technologii prac obejmuje:

odbiór środków chemicznych z magazynu środków chemicznych,
przygotowanie cieczy roboczej,
regulację opryskiwacza,
bieżąca kontrola pracy opryskiwacza,
opryskiwanie równomiernie podłoża,
uprzątnięcie pojemników po środkach chemicznych,
oczyszczenie wraz z myciem na wyznaczonym stanowisku sprzętu.

Uwagi:

- stosowanie środków chemicznych, w szczególności: dawkowanie, sporządzanie cieczy użytkowej, postępowanie z resztkami cieczy użytkowej, opakowaniami i mycie aparatury oraz zachowanie warunków bezpiecznego stosowania preparatu muszą być zgodne ze wskazaniami na etykiecie środka chemicznego oraz według wskazań Zamawiającego,

Procedura odbioru:

- Odbiór prac nastąpi poprzez zweryfikowanie prawidłowości ich wykonania z opisem czynności i zleceniem oraz ustalenie powierzchni wykonanego zabiegu na polach siewnych - przyjmuje się wartości ewidencyjne z ewentualnym pomniejszeniem o powierzchnię nie objętą zabiegiem (poprzez dokonanie pomiaru)

(rozliczenie z dokładnością do dwóch miejsc po przecinku)

<i>Nr</i>	<i>Kod czynności do rozliczenia</i>	<i>Kod czynn. / materiału do wyceny</i>	<i>Opis kodu czynności</i>	<i>Jednostka miary czynn. rozl.</i>
275	NAP-DONSU	NAP-DONSU	Napełnienie doniczek, woreczków foliowych itp. substratem oraz ubicie	TSZT

Standard technologii prac obejmuje:

przygotowanie i dowieszenie substratu do miejsca napełniania wskazanego przez Zamawiającego, napełnienie doniczek, woreczków itp. substratem, ubicie substratu, odniesienie doniczek, woreczków itp. do miejsca składowania wskazanego przez Zamawiającego.

Procedura odbioru:

- odbiór prac nastąpi poprzez zweryfikowanie prawidłowości ich wykonania ze zleceniem oraz poprzez policzenie napełnionych doniczek (woreczków).

(rozliczenie z dokładnością do 1 doniczki (woreczka))

<i>Nr</i>	<i>Kod czynności do rozliczenia</i>	<i>Kod czynn. / materiału do wyceny</i>	<i>Opis kodu czynności</i>	<i>Jednostka miary czynn. rozl.</i>
276	ZEST-KON	ZES-KON<8 ZES-KON>9	Zestawianie wszystkich rodzajów kontenerów z sadzonkami wszystkich gatunków na ziemię na okres zimowy	TSZT

Standard technologii prac obejmuje:

zjęcie kontenerów z sadzonkami z palet,
ściśle ułożenie kontenerów na podłożu,
osłonięcie skrajnych kontenerów materiałem izolacyjnym,
wyniesienie i ułożenie pustych palet (podpór),
oznaczenie partii sadzonek tabliczkami szkółkarskimi,
uporządkowanie powierzchni.

Uwagi:

- niezbędne urządzenia zapewnia Zamawiający.

Procedura odbioru:

- odbiór prac nastąpi poprzez zweryfikowanie prawidłowości i jakości wykonania prac z opisem czynności i zleceniem oraz policzenie ilości zdjętych i ułożonych na podłożu kontenerów.

(rozliczenie z dokładnością do dwóch miejsc po przecinku)

<i>Nr</i>	<i>Kod czynności do rozliczenia</i>	<i>Kod czynn. / materiału do wyceny</i>	<i>Opis kodu czynności</i>	<i>Jednostka miary czynn. rozl.</i>
277	SZK-IC1	SZK-IC1 POM-SZIC1	Mechaniczne szkółkowanie siewek iglastych sadzarką jednorzędową	KMTR
278	SZK-IC2	SZK-IC2 POM-SZIC2	Mechaniczne szkółkowanie siewek iglastych sadzarką dwurzędową	KMTR
279	SZK-IC3	SZK-IC3 POM-SZIC3	Mechaniczne szkółkowanie siewek iglastych sadzarką trzyczędową	KMTR
280	SZK-IC4	SZK-IC4 POM-SZIC4	Mechaniczne szkółkowanie siewek iglastych sadzarką czterzędową	KMTR
281	SZK-IC5	SZK-IC5 POM-SZIC5	Mechaniczne szkółkowanie siewek iglastych sadzarką pięciorzędową	KMTR
282	SZK-LC1	SZK-LC1 POM-SZLC1	Mechaniczne szkółkowanie siewek liściastych sadzarką jednorzędową	KMTR
283	SZK-LC2	SZK-LC2 POM-SZLC2	Mechaniczne szkółkowanie siewek liściastych sadzarką dwurzędową	KMTR
284	SZK-LC4	SZK-LC4 POM-SZLC4	Mechaniczne szkółkowanie siewek liściastych sadzarką czterzędową	KMTR

<i>Nr</i>	<i>Kod czynności do rozliczenia</i>	<i>Kod czynn. / materiału do wyceny</i>	<i>Opis kodu czynności</i>	<i>Jednostka miary czynn. rozl.</i>
285	SZK-LC3	SZK-LC3 POM-SZLC3	Mechaniczne szkółkowanie siewek liściastych sadzarką trzyczędową	KMTR
286	SZK-LC5	SZK-LC5 POM-SZLC5	Mechaniczne szkółkowanie siewek liściastych sadzarką pięciorzędową	KMTR

Standard technologii prac obejmuje:

załadunek sadzonek do pojemników z zabezpieczeniem korzeni przed wysychaniem,
doniesienie sadzonek do miejsca szkółkowania,
sadzenie sadzarką zgodnie z m.in. instrukcją obsługi oraz zleceniem,
sprawdzanie jakości sadzenia i na bieżąco poprawianie wadliwie posadzonych sadzonek.

Uwagi:

- czynności POM-SZIC1, POM-SZIC2, POM-SZIC3, POM-SZIC4, POM-SZIC5, POM-SZLC1, POM-SZLC2, POM-SZLC3, POM-SZLC4, POM-SZLC5 przeznaczone są w wycenie na koszty pomocników w zespole.

Procedura odbioru:

- odbiór prac nastąpi poprzez zweryfikowanie prawidłowości ich wykonania z opisem czynności i zleceniem oraz poprzez określenie iloczynu długości przejazdu sadzarką podczas sadzenia i ilości posadzonych rzędów (taśmą, GPS).

(rozliczenie z dokładnością do dwóch miejsc po przecinku).

<i>Nr</i>	<i>Kod czynności do rozliczenia</i>	<i>Kod czynn. / materiału do wyceny</i>	<i>Opis kodu czynności</i>	<i>Jednostka miary czynn. rozl.</i>
287	WAŁ-FOL	WAŁ-FOL	Wałowanie	AR

Standard technologii prac obejmuje:

uwałowanie powierzchni gleby poprzez kilkukrotny przejazd wałem ręcznym,

Procedura odbioru:

- Odbiór prac nastąpi poprzez zweryfikowanie prawidłowości ich wykonania z opisem czynności i zleceniem oraz ustalenie powierzchni wykonanego zabiegu na polach siewnych - przyjmuje się wartości ewidencyjne z ewentualnym pomniejszeniem o powierzchnię nie objętą zabiegiem (poprzez dokonanie pomiaru)

(rozliczenie z dokładnością do dwóch miejsc po przecinku)

<i>Nr</i>	<i>Kod czynności do rozliczenia</i>	<i>Kod czynn. / materiału do wyceny</i>	<i>Opis kodu czynności</i>	<i>Jednostka miary czynn. rozl.</i>
288	SZM-N<400	SZM-N<400	Siew zmechanizowany So, Św, Md przy pomocy siewnika bębnowego o napędzie ręcznym lub elektrycznym do kontenerów o zagęszczeniu cel do 400 szt./m ²	TSZT
289	SZM-N>400	SZM-N>400	Siew zmechanizowany So, Św, Md przy pomocy siewnika bębnowego o napędzie ręcznym lub elektrycznym – do kontenerów o zagęszczeniu cel ponad 400 szt./m ²	TSZT

Standard technologii prac obejmuje:

uruchomienie i regulacja ustawień pracy siewnika,
podawanie napełnionych kontenerów na taśmociąg podajnika siewnika,
siew nasion do napełnionych kontenerów przy pomocy siewnika bębnowego o napędzie ręcznym lub elektrycznym,
bieżącą kontrolę pracy siewnika i prawidłowości siewu,
uzupełnianie nasion w zasobniku siewnika,
opróżnienie zasobnika nasion i siewnika po zakończeniu siewu partii nasion,
ręczne lub mechaniczne przykrycie siewów materiałem okrywowym,
odstawienie obsianych kontenerów na stelaże, na wózki transportowe do dalszego transportu do namiotów i pola hodowlane,
bieżące i końcowe (na zakończenie zmiany roboczej) porządkowanie stanowiska pracy.

Uwagi:

- niezbędne urządzenia zapewnia Zamawiający.

Procedura odbioru:

- odbiór prac nastąpi poprzez sprawdzenie prawidłowości i jakości wykonania prac z opisem czynności i zleceniem oraz poprzez przeliczenie ilości obsianych cel w kontenerach.

(rozliczenie z dokładnością do dwóch miejsc po przecinku)

<i>Nr</i>	<i>Kod czynności do rozliczenia</i>	<i>Kod czynn. / materiału do wyceny</i>	<i>Opis kodu czynności</i>	<i>Jednostka miary czynn. rozl.</i>
290	SIEW-DC	SIEW-DC	Siew nasion drobnych	AR
291	SIEW-GC	SIEW-GC	Siew nasion grubych	AR
292	SIEW DP	SIEW DP	Siew pełny nasion drobnych siewnikiem mechanicznie	AR
293	SIEW DCM	SIEW DCM	Siew częściowy nasion drobnych siewnikiem mechanicznie	AR

Standard technologii prac obejmuje:

zaprawienie i doniesienie lub dowóz nasion na powierzchnię kwatery,
ustalenie normy siewu i regulację siewnika,
siew,
przykrycie lub poprawienie przykrycia nasion,

Procedura odbioru:

- odbiór prac nastąpi poprzez zweryfikowanie prawidłowości ich wykonania z opisem czynności i zleceniem oraz ustalenie powierzchni wykonanego zabiegu na polach siewnych - przyjmuje się wartości ewidencyjne z ewentualnym pomniejszeniem o powierzchnię nie objętą zabiegiem (poprzez dokonanie pomiaru)

(rozliczenie z dokładnością do dwóch miejsc po przecinku)

<i>Nr</i>	<i>Kod czynności do rozliczenia</i>	<i>Kod czynn. / materiału do wyceny</i>	<i>Opis kodu czynności</i>	<i>Jednostka miary czynn. rozl.</i>
294	ROZS-SUBS	ROZS-SUBS	Rozsiewacz substratu SRS	AR

Standard technologii prac obejmuje:

dostarczenie kompostu, torfu lub substratu kompostowo-torfowego z magazynu szkółki na powierzchnię (załadunek, dowóz),
 napełnienie pojemnika roboczego kompostem, torfem lub substratem kompostowo-torfowym,
 mechaniczne rozkładanie kompostu, torfu lub substratu kompostowo-torfowego na grzędzie siewnej wraz z przemieszaniem z glebą przy użyciu rozsiewacza substratu,

Uwagi:

- wymagana ilość rozsiewanego substratu jest zawarta w Tabeli parametrów.

Procedura odbioru:

- Odbiór prac nastąpi poprzez zweryfikowanie prawidłowości ich wykonania z opisem czynności i zleceniem oraz ustalenie powierzchni wykonanego zabiegu na polach siewnych - przyjmuje się wartości ewidencyjne z ewentualnym pomniejszeniem o powierzchnię nie objętą zabiegiem (poprzez dokonanie pomiaru)

(rozliczenie z dokładnością do dwóch miejsc po przecinku)

<i>Nr</i>	<i>Kod czynności do rozliczenia</i>	<i>Kod czynn. / materiału do wyceny</i>	<i>Opis kodu czynności</i>	<i>Jednostka miary czynn. rozl.</i>
295	NAW-MINER	NAW-MINER	Nawożenie mineralne w sadzonkach -wykonywane ręcznie	AR
296	NAW MINES	NAW MINES	Startowy wysiew nawozów ręcznie	AR

Standard technologii prac obejmuje:

dostarczenie nawozu z magazynu szkółki na powierzchnię (załadunek i dowóz),
 rozrzucenie równomierne na powierzchnię, wyrównanie powierzchni,
 wymieszanie nawozu z glebą,
 uprzątnięcie opakowań na wskazane przez Zamawiającego miejsce na szkółce.

Procedura odbioru:

- Odbiór prac nastąpi poprzez zweryfikowanie prawidłowości ich wykonania z opisem czynności i zleceniem oraz ustalenie powierzchni wykonanego zabiegu na polach siewnych - przyjmuje się wartości ewidencyjne z ewentualnym pomniejszeniem o powierzchnię nie objętą zabiegiem (poprzez dokonanie pomiaru)

(rozliczenie z dokładnością do dwóch miejsc po przecinku)

<i>Nr</i>	<i>Kod czynności do rozliczenia</i>	<i>Kod czynn. / materiału do wyceny</i>	<i>Opis kodu czynności</i>	<i>Jednostka miary czynn. rozl.</i>
297	SR-DB<400	SR-DB<400	Siew ręczny nasion dębów, z uprzednim obcięciem 1/3-1/4 żołądzia, do kaset o zagęszczeniu cel do 400 sztuk na 1 m ²	TSZT
298	SR-DB>400	SR-DB>400	Siew ręczny nasion dębów, z uprzednim obcięciem 1/3-1/4 żołądzia, do kaset o zagęszczeniu cel ponad 400 sztuk na 1 m ²	TSZT

Standard technologii prac obejmuje:

doniesienie nasion do miejsca siewu,
obcięcie bezpośrednio przed siewem 1 - 1/3 żołądzia od strony przeciwległej do zarodka,
kontrolę stanu zdrowotnego żołądzia w miejscu cięcia i segregacja pod względem zdrowotności,
odrzućcie żołądzi o widocznych nekrozach, zepsutych, spleśniałych itp.,
wyciśnięcie dołka siewnego,
ręczny wysiew nasion do napełnionych cel w kontenerze,
przykrycie wysianych nasion,
wykonanie etykiety imiennej i oznakowanie nią obsianych kontenerów, w sposób określony przez Zamawiającego,
wyniesienie odpadów po cięciu żołądzi w wyznaczone przez Zamawiającego miejsce,
ułożenie obsianych kontenerów na paletach, wózkach transportowych do dalszego transportu do namiotów i pola hodowlane lub bezpośrednio na podporach,
uprzątnięcie stanowiska pracy.

Uwagi:

- niezbędne urządzenia zapewnia Zamawiający.

Procedura odbioru:

- odbiór prac nastąpi poprzez sprawdzenie prawidłowości i jakości wykonania prac z opisem czynności i zleceniem oraz poprzez przeliczenie ilości obsianych cel w kontenerach.

(rozliczenie z dokładnością do dwóch miejsc po przecinku)

<i>Nr</i>	<i>Kod czynności do rozliczenia</i>	<i>Kod czynn. / materiału do wyceny</i>	<i>Opis kodu czynności</i>	<i>Jednostka miary czynn. rozl.</i>
299	WYJ-1IN	WYJ-1IN	Wyjęcie, sortowanie, liczenie i zabezpieczenie do transportu – 1 latek iglastych	TSZT
300	WYJ-1LN	WYJ-1LN	Wyjęcie, sortowanie, liczenie i zabezpieczenie do transportu – 1 latek liściastych	TSZT
301	WYJ-1ZN	WYJ-1ZN	Wyjęcie, sortowanie, liczenie i zabezpieczenie do transportu – 1 latek zrzędów ukorzenionych	TSZT
302	WYJ-2IN	WYJ-2IN	Wyjęcie, sortowanie, liczenie i zabezpieczenie do transportu – 2-3 latek iglastych	TSZT
303	WYJ-2LN	WYJ-2LN	Wyjęcie, sortowanie, liczenie i zabezpieczenie do transportu – 2-3 latek liściastych	TSZT
304	WYJ-4IS	WYJ-4IS	Wyjęcie, sortowanie, liczenie i zabezpieczenie do transportu – 4-5 latek iglastych	TSZT
305	WYJ-4LS	WYJ-4LS	Wyjęcie, sortowanie, liczenie i zabezpieczenie do transportu – 4-5 latek liściastych	TSZT

Standard technologii prac obejmuje:

wykopanie sadzonek z substratu (wyjęcie po wcześniejszym wyoraniu lub bez wyorania),
wybranie sadzonek z substratu,

rozkruszenie bryłki ziemi,
 wysortowanie i liczenie sadzonek spełniających określone parametry,
 tymczasowe zabezpieczenie przed wysychaniem przez zadołowanie lub układanie do pojemników (skrzynek lub worków),
 doniesienie do miejsca tymczasowego przechowywania, wskazanego przez Zamawiającego,

Uwagi:

- ewentualne zebranie i wywóz odpadów sadzonek po sortowaniu zostanie rozliczony oddzielnie (godzinowo),
- sadzonki należy sortować zgodnie z wymaganiami jakie powinien spełniać leśny materiał rozmnożeniowy lub zgodnie ze wskazaniami Zamawiającego.

Procedura odbioru:

- odbiór prac nastąpi poprzez zweryfikowanie prawidłowości ich wykonania ze zleceniem oraz poprzez policzenie na reprezentatywnych próbach i odniesienie tej ilości do całości.

(rozliczenie z dokładnością do dwóch miejsc po przecinku)

<i>Nr</i>	<i>Kod czynności do rozliczenia</i>	<i>Kod czynn. / materiału do wyceny</i>	<i>Opis kodu czynności</i>	<i>Jednostka miary czynn. rozl.</i>
306	WYJ 1R	WYJ-1IW, WYJ-1IR, SORT-1I, UKŁAD-1I lub DOŁ-1I), GODZ W1R, WYJ-1LW WYJ-1LR, SORT-1L, (UKŁAD-1L lub DOŁ-1L), GODZ W1R	Wyjęcie 1-latek	TSZT
307	WYJ 2-3L	WYJ-2IW, WYJ-2IR SORT-2I, (UKŁAD-2I lub DOŁ-2I), GODZ 23L,	Wyjęcie 2-3 latek	TSZT

<i>Nr</i>	<i>Kod czynności do rozliczenia</i>	<i>Kod czynn. / materiału do wyceny</i>	<i>Opis kodu czynności</i>	<i>Jednostka miary czynn. rozl.</i>
		WYJ-2LW, WYJ-2LR SORT-2L, (UKŁAD-2L lub DOŁ-2L), GODZ 23L,		
308	WYJ 4-5L	WYJ-4IW, WYJ-4IR, SORT-4I, WYJ-4IS, (UKŁAD-4I lub DOŁ-4I), GODZ 45L, WYJ-4LW, WYJ-4LR, WYJ-4LS SORT-4L, (UKŁAD-4L lub DOŁ-4L), GODZ 45L	Wyjęcie materiału 4-5 letniego	TSZT
309	WYJ WFORM	WYJ-FORM, SORT-WIEL, DOŁ-WIEL, GODZ WF	Wyjęcie wielolatek drzew i krzewów do zadrzewień lub plantacji	TSZT

Standard technologii prac obejmuje:

wyjęcie sadzonek z gleby po wcześniejszym wyoraniu lub bez wyorania,
wybranie sadzonek z gleby,
rozkruszenie bryłki ziemi,
sortowanie, liczenie,
wiązanie w pęczki,
tymczasowe zabezpieczenie przed wysychaniem przez zadołowanie lub układanie do pojemników (skrzynek lub worków) wraz z doniesieniem lub dowozem do miejsca tymczasowego przechowywania,
zebranie, załadunek i wywóz na wskazane miejsce odpadów sadzonek po sortowaniu oraz rozładunek,
formowanie części nadziemnych sadzonek liściastych i iglastych,
formowanie korzeni wielolatek drzew i krzewów do zadrzewień.

Uwagi:

- sadzonki należy sortować zgodnie z wymaganiami jakie powinien spełniać leśny materiał rozmnożeniowy lub zgodnie z wymaganiami odbiorcy,
- czynność GODZ W1R, GODZ 23L, GODZ 45L, GODZ WF przeznaczona jest w wycenie na dodatkowe koszty dowozu do miejsca przechowywania, wywozu odpadów sadzonek, formowania części nadziemnych sadzonek i wiązania sadzonek w pęczki;
- odległość dowozu do miejsca tymczasowego przechowywania i wywozu odpadów sadzonek oraz rodzaje (gatunki) sadzonek podlegające wiązaniu w pęczki zawarto w Tabeli parametrów.

Procedura odbioru:

- odbiór prac nastąpi poprzez zweryfikowanie prawidłowości ich wykonania z opisem czynności i zleceniem oraz poprzez policzenie sadzonek po sortowaniu (wysortowanych) na reprezentatywnych próbach i odniesienie tej ilości do całości.

(rozliczenie z dokładnością do dwóch miejsc po przecinku)

<i>Nr</i>	<i>Kod czynności do rozliczenia</i>	<i>Kod czynn. / materiału do wyceny</i>	<i>Opis kodu czynności</i>	<i>Jednostka miary czynn. rozl.</i>
310	ROZŁ-SUB	ROZŁ-SUB	Przygotowanie substratu do ponownego obsiewu	AR

Standard technologii prac obejmuje:

wygrabienie i wywiezienie pozostałości po wyjętych sadzonkach w miejsce wskazane przez Zamawiającego,
odkażanie i dezynfekcja podłoża,
uzupełnienie warstwy substratu, wynikającego z ubytków po wyjęciu sadzonek,
dostarczenie substratu do uzupełnienia z przyzmy,
przekopanie substratu,
siew ręczny nawozów mineralnych,
wyrównanie powierzchni,
wałowanie,
wytaczanie kwater.

Procedura odbioru:

- Odbiór prac nastąpi poprzez zweryfikowanie prawidłowości ich wykonania z opisem czynności i zleceniem oraz ustalenie powierzchni wykonanego zabiegu na polach siewnych - przyjmuje się wartości ewidencyjne z ewentualnym pomniejszeniem o powierzchnię nie objętą zabiegiem (poprzez dokonanie pomiaru)

(rozliczenie z dokładnością do dwóch miejsc po przecinku)

<i>Nr</i>	<i>Kod czynności do rozliczenia</i>	<i>Kod czynn. / materiału do wyceny</i>	<i>Opis kodu czynności</i>	<i>Jednostka miary czynn. rozl.</i>
311	PIEL-KON1	PIEL-KON1	Pielenie chwastów w kontenerach o zagęszczeniu cel do 400 szt./m2	M2
312	PIEL-KON2	PIEL-KON2	Pielenie chwastów w kontenerach o zagęszczeniu cel ponad 400 szt./m2	M2

Standard technologii prac obejmuje:

wyrwanie chwastów i ich wyniesienie w wyznaczone przez Zamawiającego miejsce, przenoszenie/przesuwanie kontenerów w celu dotarcia do wszystkich kontenerów, ułożenie wypielonych kontenerów na paletach, uprzątnięcie stanowiska pracy.

Procedura odbioru:

- odbiór prac nastąpi poprzez zweryfikowanie prawidłowości ich wykonania z opisem czynności i zleceniem oraz obliczenie powierzchni objętej zabiegiem (np. przeliczenie kontenerów).

(rozliczenie z dokładnością do dwóch miejsc po przecinku)

<i>Nr</i>	<i>Kod czynności do rozliczenia</i>	<i>Kod czynn. / materiału do wyceny</i>	<i>Opis kodu czynności</i>	<i>Jednostka miary czynn. rozl.</i>
313	SIEW-R	SIEW-R	Siew nasion	AR

Standard technologii prac obejmuje:

zaprawienie i doniesienie lub dowóz nasion na powierzchnię kwatery, poprawienie rowków siewnych przygotowanych mechanicznie, siew nasion do gruntu, przykrycie nasion.

Procedura odbioru:

- Odbiór prac nastąpi poprzez zweryfikowanie prawidłowości ich wykonania z opisem czynności i zleceniem oraz ustalenie powierzchni wykonanego zabiegu na polach siewnych - przyjmuje się wartości ewidencyjne z ewentualnym pomniejszeniem o powierzchnię nie objętą zabiegiem (poprzez dokonanie pomiaru)

(rozliczenie z dokładnością do dwóch miejsc po przecinku)

<i>Nr</i>	<i>Kod czynności do rozliczenia</i>	<i>Kod czynn. / materiału do wyceny</i>	<i>Opis kodu czynności</i>	<i>Jednostka miary czynn. rozl.</i>
314	PRZYG-SUB	PRZYG-SUB	Przygotowanie substratu	M3P
315	ZAŁ-SUB	ZAŁ-SUB	Załadunek lub rozładunek trocin lub substratu	M3P
316	PRZER-SUB	PRZER-SUB	Jednorazowe przerobienie substratu z wapnem lub nawozami	M3P
317	DOW-PIAS	DOW-PIAS	Dowóz piasku na powierzchnie i rozścielenie (jako warstwę filtrującą)	M3P

Standard technologii prac obejmuje:

przygotowanie substratu do użycia,
dostarczenie substratu z miejsca wskazanego przez Zamawiającego,
załadunek lub rozładunek trocin lub substratu,
dowóz taczkami piasku z miejsca wskazanego przez Zamawiającego,
rozścielenie piasku jako warstwy filtrującej,
przemieszanie składników substratu (nawozów, mikoryzy itp.) aż do momentu uzyskania jednolitego substratu.

Uwagi:

- prace związane z przygotowaniem mikoryzy będą rozliczane oddzielnie (godzinowo).

Procedura odbioru:

- odbiór prac nastąpi poprzez zweryfikowanie prawidłowości ich wykonania z opisem czynności i zleceniem oraz poprzez zmierzenie materiału przed jego docelowym wykorzystaniem przy pomocy taśmy mierniczej.

(rozliczenie z dokładnością do dwóch miejsc po przecinku)

<i>Nr</i>	<i>Kod czynności do rozliczenia</i>	<i>Kod czynn. / materiału do wyceny</i>	<i>Opis kodu czynności</i>	<i>Jednostka miary czynn. rozl.</i>
318	SR-SO<400	SR-SO<400	Ręczny siew nasion sosny, modrzewia, daglezi po 1-3 sztuk do kontenerów o zagęszczeniu cel do 400 sztuk na 1 m ²	TSZT
319	SR-OL<400	SR-OL<400	Ręczny siew nasion olszy do kontenerów o zagęszczeniu cel do 400 sztuk na 1 m ²	TSZT
320	SRBRZ<400	SRBRZ<400	Ręczny siew nasion brzozy do kontenerów o zagęszczeniu cel do 400 sztuk na 1 m ²	TSZT
321	SR-IN<400	SR-IN<400	Ręczny siew nasion lipy, grabu i innych gatunków po 2-4 szt. do kontenerów o zagęszczeniu cel do 400 sztuk na 1 m ²	TSZT
322	SR-OL>400	SR-OL>400	Ręczny siew nasion olszy do kontenerów o zagęszczeniu cel ponad 400 sztuk na 1 m ²	TSZT
323	SRBRZ>400	SRBRZ>400	Ręczny siew nasion brzozy do kontenerów o zagęszczeniu cel ponad 400 sztuk na 1 m ²	TSZT
324	SR-IN>400	SR-IN>400	Ręczny siew nasion lipy, grabu i innych gatunków po 2-4 szt. do kontenerów o zagęszczeniu cel ponad 400 sztuk na 1 m ²	TSZT
325	SR-SK<400	SR-SK<400	Ręczny wysiew skrzydlaków po 1-3szt do kontenerów o zagęszczeniu cel do 400 szt./m ²	TSZT
326	SR-SK>400	SR-SK>400	Ręczny wysiew skrzydlaków po 1-3szt do kontenerów o zagęszczeniu cel ponad 400 szt./m ²	TSZT

Standard technologii prac obejmuje:

doniesienie nasion do miejsca siewu,
wyciśnięcie dołka siewnego,

ręczny wysiew nasion do napełnionych cel w kontenerze,
 przykrycie wysianych nasion,
 wykonanie etykiety imiennej i oznakowanie nią obsianych kontenerów, w sposób określony przez Zamawiającego,
 ułożenie obsianych kontenerów na paletach lub podporach,
 uprzątnięcie stanowiska pracy.

Uwagi:

- niezbędne urządzenia zapewnia Zamawiający.

Procedura odbioru:

- odbiór prac nastąpi poprzez sprawdzenie prawidłowości i jakości wykonania prac z opisem czynności i zleceniem oraz poprzez przeliczenie ilości obsianych cel w kontenerach.

(rozliczenie z dokładnością do dwóch miejsc po przecinku)

<i>Nr</i>	<i>Kod czynności do rozliczenia</i>	<i>Kod czynn. / materiału do wyceny</i>	<i>Opis kodu czynności</i>	<i>Jednostka miary czynn. rozl.</i>
327	WYW-GRZ	WYW-GRZ	Formowanie grzędy siewnej	AR

Standard technologii prac obejmuje:

przemieszczenie części gleby ze ścieżek po których porusza się ciągnik,
 kultywatorowanie i wałowanie wywyższonej grzędy,

Uwagi:

- wymagane wymiary - wysokość wywyższenia i szerokość grzędy zawarte są w Tabeli parametrów.

Procedura odbioru:

- Odbiór prac nastąpi poprzez zweryfikowanie prawidłowości ich wykonania z opisem czynności i zleceniem oraz ustalenie powierzchni wykonanego zabiegu na polach siewnych - przyjmuje się wartości ewidencyjne z ewentualnym pomniejszeniem o powierzchnię nie objętą zabiegiem (poprzez dokonanie pomiaru)

(rozliczenie z dokładnością do dwóch miejsc po przecinku)

<i>Nr</i>	<i>Kod czynności do rozliczenia</i>	<i>Kod czynn. / materiału do wyceny</i>	<i>Opis kodu czynności</i>	<i>Jednostka miary czynn. rozl.</i>
328	PIEL-NAM	PIEL-NAM	Pielenie z wyniesieniem chwastów	AR

Standard technologii prac obejmuje:

wzruszenie gleby narzędziami ręcznymi,
ręczne usuwanie chwastów,
wyniesienie ich w miejsce wskazane przez Zamawiającego.

Procedura odbioru:

- Odbiór prac nastąpi poprzez zweryfikowanie prawidłowości ich wykonania z opisem czynności i zleceniem oraz ustalenie powierzchni wykonanego zabiegu na polach siewnych - przyjmuje się wartości ewidencyjne z ewentualnym pomniejszeniem o powierzchnię nie objętą zabiegiem (poprzez dokonanie pomiaru)

(rozliczenie z dokładnością do dwóch miejsc po przecinku)

<i>Nr</i>	<i>Kod czynności do rozliczenia</i>	<i>Kod czynn. / materiału do wyceny</i>	<i>Opis kodu czynności</i>	<i>Jednostka miary czynn. rozl.</i>
329	ŻEL-1	ŻEL-1	Żelowanie 1-latek	TSZT
330	ŻEL-2	ŻEL-2	Żelowanie 2-latek	TSZT
331	ŻEL-IL	ŻEL-IL	Żelowanie sadzonek pozostałych	TSZT

Standard technologii prac obejmuje:

przygotowanie zawiesiny do żelowania,
żelowanie korzeni,
ułożenie w pojemnikach.

Uwagi:

- odległość od miejsca odbioru środka chemicznego, miejsca zwrotu opakowań po środku chemicznym i punktu poboru wody zawarta jest w Tabeli parametrów.

Procedura odbioru:

- odbiór prac nastąpi poprzez zweryfikowanie prawidłowości ich wykonania z opisem czynności i zleceniem oraz poprzez policzenie na reprezentatywnych próbach i odniesienie tej ilości do całości.

(rozliczenie z dokładnością do dwóch miejsc po przecinku)

<i>Nr</i>	<i>Kod czynności do rozliczenia</i>	<i>Kod czynn. / materiału do wyceny</i>	<i>Opis kodu czynności</i>	<i>Jednostka miary czynn. rozl.</i>
332	SZK-KONTR	SZK-KONTR	Ręczne szkółkowanie sadzonek do kontenerów o zagęszczeniu cel do 400 szt./m ²	TSZT

Standard technologii prac obejmuje:

uruchomienie poszczególnych modułów linii technologicznej do napełniania kontenerów i szkółkowania,
podawanie pustych kontenerów na taśmociąg początkowy linii technologicznej,
ustawienie i korekta ustawień podstawowych parametrów pracy linii technologicznej,
kontrolę jakości napełniania kontenerów,
doniesienie kontenerów z sadzonkami przeznaczonymi do szkółkowania do stanowiska roboczego na linii technologicznej,
zdjęcie z podajnika rolkowego napełnionych substratem kontenerów z wyciśniętymi otworami na sadzonki,
wyjęcie sadzonek spełniających określone parametry z pierwotnego kontenera i szkółkowanie do kontenera docelowego,
ręczne zagęszczenie substratu wokół zaszkołkowanych sadzonek,
odłożenie kontenera z zaszkołkowanymi sadzonkami na taśmociąg,
zdejmowanie kontenerów z zaszkołkowanymi sadzonkami z podajnika rolkowego i układanie na paletach w stelażu na wózki transportowe do dalszego transportu do namiotów i pola hodowlane,
opróżnienie pierwotnie obsianych kontenerów z pozostałości sadzonek i substratu,
ułożenie pustych kontenerów po sadzonkach na palecie,
bieżące i końcowe (na zakończenie zmiany roboczej) porządkowanie stanowisk pracy i otoczenia linii technologicznej.

Uwagi:

- niezbędne urządzenia zapewnia Zamawiający.

Procedura odbioru:

- odbiór prac nastąpi poprzez zweryfikowanie prawidłowości i jakości wykonania prac z opisem czynności i zleceniem oraz policzenie zaszkołkowanych sadzonek.
(rozliczenie z dokładnością do dwóch miejsc po przecinku)

<i>Nr</i>	<i>Kod czynności do rozliczenia</i>	<i>Kod czynn. / materiału do wyceny</i>	<i>Opis kodu czynności</i>	<i>Jednostka miary czynn. rozl.</i>
333	SZK-ZR	SZK-ZR	Szkółkowanie zrzezów lub wycinków korzeniowych	TSZT

Standard technologii prac obejmuje:

poprawienie szpar,
doniesienie lub dowóz materiału na powierzchnię szkółkowania,
zabezpieczenie zrzezów przed przesychnianiem,
szkółkowanie wraz z ubiciem gleby wokół zrzezów.

Procedura odbioru:

- odbiór prac nastąpi poprzez zweryfikowanie prawidłowości ich wykonania z opisem czynności i zleceniem oraz poprzez policzenie na reprezentatywnych próbach i odniesienie tej ilości do całości.

(rozliczenie z dokładnością do dwóch miejsc po przecinku)

<i>Nr</i>	<i>Kod czynności do rozliczenia</i>	<i>Kod czynn. / materiału do wyceny</i>	<i>Opis kodu czynności</i>	<i>Jednostka miary czynn. rozl.</i>
334	GLEBOSZ	GLEBOSZ	Głęboszowanie na szkółce	AR

Standard technologii prac obejmuje:

wykonanie zabiegu – uprawę gleby,

Procedura odbioru:

- Odbiór prac nastąpi poprzez zweryfikowanie prawidłowości ich wykonania z opisem czynności i zleceniem oraz ustalenie powierzchni wykonanego zabiegu na polach siewnych - przyjmuje się wartości ewidencyjne z ewentualnym pomniejszeniem o powierzchnię nie objętą zabiegiem (poprzez dokonanie pomiaru)

(rozliczenie z dokładnością do dwóch miejsc po przecinku)

<i>Nr</i>	<i>Kod czynności do rozliczenia</i>	<i>Kod czynn. / materiału do wyceny</i>	<i>Opis kodu czynności</i>	<i>Jednostka miary czynn. rozl.</i>
335	WYB-NAS	WYB-NAS	Ręczne wybieranie podkiełkowanych nasion buka	H

Standard technologii prac obejmuje:

wyniesienie skrzynek z nasionami buka z chłodni i przeniesienie do pomieszczenia, w którym wykonywane jest wybieranie nasion buka z kiełkiem,
ręczne przebieranie i sortowanie nasion buka, z oddzieleniem nasion z widocznym (jak najmniejszym) kiełkiem,
zabezpieczenie w trakcie pracy wybranych nasion z kiełkiem przed przesychnianiem,
zważenie i wydanie wybranych nasion z kiełkiem do siewu lub przesypanie wybranych nasion z kiełkiem do uprzednio opisanych w sposób umożliwiający identyfikację nasion skrzynek,
przeniesienie nasion bez widocznego kiełka do chłodni w celu dalszej stratyfikacji,
wyniesienie pozostałości we wskazane przez Zamawiającego miejsce.

Procedura odbioru:

- odbiór prac nastąpi poprzez sprawdzenie prawidłowości i jakości wykonania prac z opisem czynności i zleceniem oraz odnotowanie rzeczywistej liczby godzin wykonania danej pracy.

(rozliczenie z dokładnością do 1 godziny)

<i>Nr</i>	<i>Kod czynności do rozliczenia</i>	<i>Kod czynn. / materiału do wyceny</i>	<i>Opis kodu czynności</i>	<i>Jednostka miary czynn. rozl.</i>
336	ZEBR-SUB	ZEBR-SUB	Zebranie zużytego substratu z wywiezieniem	AR

Standard technologii prac obejmuje:

zebranie substratu z kwater do gleby mineralnej,
wywiezienie substratu w miejsce wskazane przez Zamawiającego.
załadunek i rozładunek substratu.

Procedura odbioru:

- Odbiór prac nastąpi poprzez zweryfikowanie prawidłowości ich wykonania z opisem czynności i zleceniem oraz ustalenie powierzchni wykonanego zabiegu na polach siewnych - przyjmuje się wartości ewidencyjne z ewentualnym pomniejszeniem o powierzchnię nie objętą zabiegiem (poprzez dokonanie pomiaru)

(rozliczenie z dokładnością do dwóch miejsc po przecinku)

<i>Nr</i>	<i>Kod czynności do rozliczenia</i>	<i>Kod czynn. / materiału do wyceny</i>	<i>Opis kodu czynności</i>	<i>Jednostka miary czynn. rozl.</i>
337	PRZER-DON	PRZER-DON	Przerzedzanie siewów w doniczkach, kasetach itp.	M2

Standard technologii prac obejmuje:

ręczne przerywanie nadmiarów siewów z doniczek, kaset itp.,
ręczne usuwanie chwastów z doniczek,
wyniesienie (wywiezienie) usuniętych roślin i chwastów w miejsce wskazane przez Zamawiającego.

Uwagi:

- odległość transportu usuniętych roślin zawiera Tabela parametrów

Procedura odbioru:

- odbiór prac nastąpi poprzez zweryfikowanie prawidłowości ich wykonania ze zleceniem oraz poprzez policzenie wysianych doniczek.

(rozliczenie z dokładnością do 1 doniczki)

27. Nasiennictwo

<i>Nr</i>	<i>Kod czynności do rozliczenia</i>	<i>Kod czynn. / materiału do wyceny</i>	<i>Opis kodu czynności</i>	<i>Jednostka miary czynn. rozl.</i>
338	N-ZSGDNSO	N-ZSGDNSO	Zbiór szyszek z gospodarczych drzewostanów nasiennych sosnowych	KG
339	N-ZSGDNŚW	N-ZSGDNŚW	Zbiór szyszek z gospodarczych drzewostanów nasiennych świerkowych	KG
340	N-ZSGDNMD	N-ZSGDNMD	Zbiór szyszek z drzewostanów nasiennych modrzewiowych	KG
341	N-ZSPLN	N-ZSPLN	Zbiór szyszek z plantacji nasiennych	KG
342	N-ZSGDNPO	N-ZSGDNPO	Zbiór szyszek z pozostałych drzewostanów nasiennych	KG

Standard technologii prac obejmuje:

zbiór szyszek z drzew ściętych na zrębach w drzewostanach nasiennych lub ściętych podczas cięć selekcyjnych w plantacjach nasiennych, szyszki należy zbierać do worków i dostarczyć do magazynu ; zbierany materiał musi być czysty, bez gałązek i igieł.

Uwagi:

- przewidywane ilości szyszek zawiera załącznik do SWZ pt. „Szczegółowy rozmiar prac według grup czynności, czynności i lokalizacji”,
- odległość miejsca zbioru szyszek od magazynu zawarta jest w Tabeli parametrów,
- opis gatunków pozostałych drzewostanów nasiennych zawarty jest w Tabeli parametrów,
- worki zapewnia Zamawiający.

Procedura odbioru:

- odbiór prac nastąpi poprzez dokonanie weryfikacji prawidłowego ich wykonania z opisem czynności i zleceniem oraz poprzez zważenie zebranych szyszek.

(rozliczenie z dokładnością do 1 KG z zaokrągleniem w dół)

<i>Nr</i>	<i>Kod czynności do rozliczenia</i>	<i>Kod czynn. / materiału do wyceny</i>	<i>Opis kodu czynności</i>	<i>Jednostka miary czynn. rozl.</i>
343	N-ZSDNSO	N-ZSDNSO	Zbiór szyszek z drzewostanów nasiennych sosnowych	KG
344	N-ZSDNŚW	N-ZSDNŚW	Zbiór szyszek z drzewostanów nasiennych świerkowych	KG
345	N-ZSDNMD	N-ZSDNMD	Zbiór szyszek z drzewostanów nasiennych modrzewiowych	KG
346	N-ZSDNJD	N-ZSDNJD	Zbiór szyszek z drzewostanów nasiennych jodłowych	KG
347	N-ZSDMSO	N-ZSDMSO	Zbiór szyszek z drzew matecznych sosnowych	KG
348	N-ZSDMŚW	N-ZSDMŚW	Zbiór szyszek z drzew matecznych świerkowych	KG
349	N-ZSDMMD	N-ZSDMMD	Zbiór szyszek z drzew matecznych modrzewiowych	KG
350	N-ZSDMJJD	N-ZSDMJJD	Zbiór szyszek z drzew matecznych jodłowych	KG
351	N-ZSPNSO	N-ZSPNSO	Zbiór szyszek z plantacji nasiennych sosnowych	KG
352	N-ZSPNŚW	N-ZSPNŚW	Zbiór szyszek z plantacji nasiennych świerkowych	KG
353	N-ZSPNMD	N-ZSPNMD	Zbiór szyszek z plantacji nasiennych modrzewiowych	KG
354	N-ZSPNJD	N-ZSPNJD	Zbiór szyszek z plantacji nasiennych jodłowych	KG
355	N-ZSPUNSO	N-ZSPUNSO	Zbiór szyszek z plantacyjnej uprawy nasiennej sosnowej	KG
356	N-ZSPUNŚW	N-ZSPUNŚW	Zbiór szyszek z plantacyjnej uprawy nasiennej świerkowej	KG
357	N-ZSPUNMD	N-ZSPUNMD	Zbiór szyszek z plantacyjnej uprawy nasiennej modrzewiowej	KG

<i>Nr</i>	<i>Kod czynności do rozliczenia</i>	<i>Kod czynn. / materiału do wyceny</i>	<i>Opis kodu czynności</i>	<i>Jednostka miary czynn. rozl.</i>
358	N-ZSPUNJD	N-ZSPUNJD	Zbiór szyszek z plantacyjnej uprawy nasiennej jodłowej	KG
359	ZB-OCENA	ZB-OCENA	Prognostyczny zbiór szyszek z drzew stojących	SZT

Standard technologii prac obejmuje:

zbiór szyszek ze wskazanych drzew stojących przy użyciu wysięgnika, drabinek, ciągnika z platformą lub innych urządzeń specjalistycznych.

szyszki należy zbierać do worków i dostarczyć do magazynu; zbierany materiał musi być czysty, bez gałązek i igieł.

Uwagi:

- osoby wykonujące zbiór muszą posiadać odpowiednie badania lekarskie oraz stosowne uprawnienia.
- przewidywane ilości szyszek zawiera załącznik do SWZ pt. „Szczegółowy rozmiar prac według grup czynności, czynności i lokalizacji”,
- odległość miejsca zbioru szyszek od magazynu zawarta jest w Tabeli parametrów,
- worki zapewnia Zamawiający.

Procedura odbioru:

- dla prac, gdzie jednostką przeliczeniową jest kilogram [KG] odbiór prac nastąpi poprzez dokonanie weryfikacji prawidłowego ich wykonania z opisem czynności i zleceniem oraz poprzez zważenie zebranych szyszek.

(rozliczenie z dokładnością do 1 KG z zaokrągleniem w dół)

- dla prac, gdzie jednostką przeliczeniową jest sztuka [SZT] odbiór prac nastąpi poprzez dokonanie weryfikacji zgodności wykonania zbioru, co do zakresu oraz jakości. Ilość drzew zostanie ustalona poprzez ich policzenie posztucznie.

(rozliczenie z dokładnością do 1 sztuki)

<i>Nr</i>	<i>Kod czynności do rozliczenia</i>	<i>Kod czynn. / materiału do wyceny</i>	<i>Opis kodu czynności</i>	<i>Jednostka miary czynn. rozl.</i>
360	ZB-NASDB	ZB-NASDB	Zbiór nasion dęba	KG
361	ZB-NASBK	ZB-NASBK	Zbiór nasion buka	KG
362	ZB-NASBRZ	ZB-NASBRZ	Zbiór nasion brzozy	KG
363	ZB-NASLP	ZB-NASLP	Zbiór nasion lipy	KG
364	ZB-NASGB	ZB-NASGB	Zbiór nasion graba	KG
365	ZB-NASWZ	ZB-NASWZ	Zbiór nasion wiązu	KG
366	ZB-NAS OL	ZB-NAS OL	Zbiór nasion olszy	KG
367	ZB NASCZR	ZB NASCZR	Zbiór nasion czereśni	KG
368	ZB-NASKL	ZB-NASKL	Zbiór nasion klonów	KG
369	ZB-NASP	ZB-NASP	Zbiór nasion pozostałych gatunków	KG

Standard technologii prac obejmuje:

zbiór oraz oczyszczenie bądź spławienie nasion z drzew ściętych oraz z krzewów na płachty lub spod drzew (z płachty lub bezpośrednio z ziemi) w wyłączonych drzewostanach nasiennych, gospodarczych drzewostanach nasiennych, plantacjach nasiennych, plantacyjnych uprawach nasiennych, źródłach nasion i innych pod nadzorem Zamawiającego, dojazd na powierzchnię, przygotowanie powierzchni w wyznaczonych drzewostanach, miejscach zbioru nasion, dostarczenie nasion z oznaczeniem drzewostanu, z którego pochodzą, do miejsca odbioru wskazanego przez Zamawiającego.

Uwagi:

- przewidywane ilości nasion i miejsce zbioru zawiera załącznik do SWZ pt. „Szczegółowy rozmiar prac według grup czynności, czynności i lokalizacji”,
- opis pozostałych gatunków do zbioru nasion zawarty jest w Tabeli parametrów,
- odległość miejsca zbioru nasion od magazynu zawarta jest w Tabeli parametrów,
- płachty i worki na nasiona zapewnia Zamawiający.

Procedura odbioru:

- odbiór prac nastąpi poprzez dokonanie weryfikacji prawidłowego ich wykonania z opisem czynności i zleceniem oraz poprzez zważenie szyszek, nasion.

(rozliczenie z dokładnością do dwóch miejsc po przecinku)

28. Prace godzinowe

<i>Nr</i>	<i>Kod czynności do rozliczenia</i>	<i>Kod czynn. / materiału do wyceny</i>	<i>Opis kodu czynności</i>	<i>Jednostka miary czynn. rozl.</i>
370	GODZ RH8	GODZ RH8	Prace wykonywane ręcznie	H
371	GODZ RH23	GODZ RH23	Prace wykonywane ręcznie	H
372	GODZ PILA	GODZ PILA	Prace wykonywane ręcznie z użyciem pilarki	H
373	GODZ RU8	GODZ RU8	Prace godzinowe ręczne z urządzeniem	H
374	GODZ RU23	GODZ RU23	Prace godzinowe ręczne z urządzeniem	H
375	GODZ NOC	GODZ NOC	Prace godzinowe w porze nocnej	H
376	GODZ HH8	GODZ HH8	Prace wykonywane harvesterem	H
377	GODZ HH23	GODZ HH23	Prace wykonywane harvesterem	H
378	GODZ MF8	GODZ MF8	Prace wykonywane forwarderem	H
379	GODZ MF23	GODZ MF23	Prace wykonywane forwarderem	H
380	GODZ MH8	GODZ MH8	Prace wykonywane innym sprzętem mechanicznym	H
381	GODZ MH23	GODZ MH23	Prace wykonywane innym sprzętem mechanicznym	H
382	GODZ MC8	GODZ MC8	Prace wykonywane ciągnikiem z przyczepą samoładowniczą	H
383	GODZ MC23	GODZ MC23	Prace wykonywane ciągnikiem z przyczepą samoładowniczą	H

Standard technologii prac obejmuje:

prace zlecane godzinowo i rozliczane w systemie godzinowym, nie ujęte w poz. 1-369 lub czynności których opis nie odzwierciedla specyfiki wykonywanej pracy jako uzupełnienie czynności przyjętej OSTWPL.

GODZ RH8 - Prace wykonywane ręcznie bez użycia narzędzi lub z użyciem prostych narzędzi (np. tasak, motyka itp.); objęte stawką VAT 8%,

GODZ RH23 - Prace wykonywane ręcznie bez użycia narzędzi lub z użyciem prostych narzędzi (np. tasak, motyka itp.); objęte stawką VAT 23%,

GODZ PILA - Prace wykonywane ręcznie z użyciem pilarki,

GODZ RU8 - Prace wykonywane ręcznie z użyciem narzędzi mechanicznych (np. wykaszarka, podkrzesywarka itp.); objęte stawką VAT 8%,

GODZ RU23 - Prace wykonywane ręcznie z użyciem narzędzi mechanicznych (np. wykaszarka, podkrzesywarka itp.); objęte stawką VAT 23%,

GODZNOC - Prace godzinowe wykonywane w porze nocnej (22.00 – 6.00),

GODZ HH8 - Prace wykonywane sprzętem mechanicznym typu harwester; objęte stawką VAT 8%,

GODZ HH23 - Prace wykonywane sprzętem mechanicznym typu harwester; objęte stawką VAT 23%,

GODZ MF8 - Prace wykonywane sprzętem mechanicznym typu forwarder; objęte stawką VAT 8%,

GODZ MF23 - Prace wykonywane sprzętem mechanicznym typu forwarder; objęte stawką VAT 23%,

GODZ MH8 - Prace wykonywane innym sprzętem mechanicznym (np. ciągnik rolniczy z przyczepą itp.); objęte stawką VAT 8%,

GODZ MH8 - Prace wykonywane innym sprzętem mechanicznym (np. ciągnik rolniczy z przyczepą itp.); objęte stawką VAT 8%,

GODZ MC8 – prace godzinowe wykonywane ciągnikiem z przyczepą samozaładowczą objęte 8% stawką VAT,

GODZ MC23 – prace godzinowe wykonywane ciągnikiem z przyczepą samozaładowczą objęte 23% stawką VAT

Procedura odbioru:

- odbiór prac nastąpi poprzez sprawdzenie prawidłowości wykonania prac z opisem czynności i zleceniem oraz potwierdzeniem faktycznie przepracowanych godzin.

(rozliczenie z dokładnością do 0,5 godziny)

29. Index czynności

opis	czynność rozliczeniowa	numer OSTWPL	jednostka miary	czynność wycena	strona tabeli
2. Pozyskanie drewna					
Całkowity wyrób drewna pilarką	CWD-P	1	M3	CWD-P	7
Całkowity wyrób drewna pilarką	CWD-P	1	M3	CWD-P2	7
Całkowity wyrób drewna pilarką	CWD-P	1	M3	ZRYW PIL	7
Całkowity wyrób drewna pilarką bez zrywki	CWD-PBZ	3	M3	CWD-PBZ	10
Całkowity wyrób drewna technologią dowolną bez zrywki	CWD-DBZ	4	M3	CWD-DBZ	10
Całkowity wyrób drewna technologią dowolną	CWD-D	2	M3	CWD-D2	7
Całkowity wyrób drewna technologią dowolną	CWD-D	2	M3	CWD-H	7
Całkowity wyrób drewna technologią dowolną	CWD-D	2	M3	CWD-P	7
Całkowity wyrób drewna technologią dowolną	CWD-D	2	M3	ZRYW HARW	7
Całkowity wyrób drewna technologią dowolną	CWD-D	2	M3	ZRYW PIL	7
3. Zrywka drewna					
Zrywka ZUL bez pozyskania	ZRYW BP	5	M3	ZRYW BP	12
4. Szlaki operacyjne					
Naprawa szlaku operacyjnego w warunkach górskich	REM SZLZR	7	M	REM SZLZR	13
Naprawa szlaku operacyjnego w warunkach nizinnych	REM SZLZN	9	M	REM SZLZN	13
Wykonanie dyłowanki na szlaku zrywkowym bez legarów poprzecznych	WYK-DBL	11	M	WYK-DBL	13
Wykonanie dyłowanki na szlaku zrywkowym	WYK-DYL	10	M	WYK-DYL	13
Wykonanie szlaku operacyjnego w warunkach górskich	WYK SZLG	6	M	WYK SZLG	13
Wykonanie szlaku operacyjnego w warunkach nizinnych	WYK SZLN	8	M	WYK SZLN	13
5. Oczyszczanie powierzchni					
Mechaniczne wywożenie pozostałości drzewnych (ciągnikiem)	PORZ MECH	14	M3P	PORZ MECH	18
Oczyszczanie powierzchni leśnych z gałęzi i innych pozostałości drzewnych przy użyciu zgrabiarki	PORZ-GRAB	16	HA	PORZ-GRAB	20
Oczyszczanie zrębów, gruntów porolnych, halizn i płazowin oraz drzewostanów planowanych do wprowadzenie drugiego piętra ze zbędnych podrostów, odrośli, krzewów i krzewinek poprzez wycinanie i wynoszenie lub spychanie wyciętego materiału - dla 100% pokrycia powierzchni	PORZ>100	12	HA	PORZ>100	16

opis	czynność rozliczeniowa	numer OSTWPL	jednostka miary	czynność wycena	strona tabeli
Oczyszczanie zrębów, gruntów porolnych, halizn i płazowin oraz drzewostanów planowanych do wprowadzenie drugiego piętra ze zbędnych podrostów, odrośli, krzewów i krzewinek poprzez wycinanie bez wynoszenia i układania - dla 100% pokrycia powierzchni	PORZB>100	13	HA	PORZB>100	16
Porządkowanie zrębów z pozostałości drzewnych - mechaniczne	PORZ-ZRB	15	HA	P ZRB<150	19
Porządkowanie zrębów z pozostałości drzewnych - mechaniczne	PORZ-ZRB	15	HA	P ZRB<250	19
Porządkowanie zrębów z pozostałości drzewnych - mechaniczne	PORZ-ZRB	15	HA	P ZRB>250	19
6. Znoszenie i układanie pozostałości					
Znoszenie i układanie pozostałości do rozdrabniania	PORZ-ROZD	17	M3P	PORZ-ROZD	20
Wynoszenie i układanie pozostałości w stopy niewymiarowe	PORZ-STOS	18	M3P	PORZ-STOS	22
7. Spalanie gałęzi					
Spalanie gałęzi ułożonych w stopy	PORZ-SPAL	19	M3P	PORZ-SPAL	23
8. Wycinanie podszytów i podrostów					
Wycinanie podszytów i podrostów (teren równy lub falisty)	WPOD N	20	HA	WPOD-31N	24
Wycinanie podszytów i podrostów (teren równy lub falisty)	WPOD N	20	HA	WPOD-32N	24
Wycinanie podszytów i podrostów (teren równy lub falisty)	WPOD N	20	HA	WPOD-33N	24
Wycinanie podszytów i podrostów (teren równy lub falisty)	WPOD N	20	HA	WPOD-61N	24
Wycinanie podszytów i podrostów (teren równy lub falisty)	WPOD N	20	HA	WPOD-62N	24
Wycinanie podszytów i podrostów (teren równy lub falisty)	WPOD N	20	HA	WPOD-63N	24
Wycinanie podszytów i podrostów (teren równy lub falisty)	WPOD N	20	HA	WPOD>61N	24
Wycinanie podszytów i podrostów (teren równy lub falisty)	WPOD N	20	HA	WPOD>62N	24
Wycinanie podszytów i podrostów (teren równy lub falisty)	WPOD N	20	HA	WPOD>63N	24
Wycinanie podszytów i podrostów (teren o nachyleniu powyżej 23%)	WPOD G	21	HA	WPOD-31G	24
Wycinanie podszytów i podrostów (teren o nachyleniu powyżej 23%)	WPOD G	21	HA	WPOD-32G	24
Wycinanie podszytów i podrostów (teren o nachyleniu powyżej 23%)	WPOD G	21	HA	WPOD-33G	24
Wycinanie podszytów i podrostów (teren o nachyleniu powyżej 23%)	WPOD G	21	HA	WPOD-61G	24
Wycinanie podszytów i podrostów (teren o nachyleniu powyżej 23%)	WPOD G	21	HA	WPOD-62G	24
Wycinanie podszytów i podrostów (teren o nachyleniu powyżej 23%)	WPOD G	21	HA	WPOD-63G	24
Wycinanie podszytów i podrostów (teren o nachyleniu powyżej 23%)	WPOD G	21	HA	WPOD>61G	24

opis	czynność rozliczeniowa	numer OSTWPL	jednostka miary	czynność wycena	strona tabeli
Wycinanie podszytów i podrostów (teren o nachyleniu powyżej 23%)	WPOD G	21	HA	WPOD>62G	24
Wycinanie podszytów i podrostów (teren o nachyleniu powyżej 23%)	WPOD G	21	HA	WPOD>63G	24
Wycinanie podszytów i podrostów z pozostawieniem na powierzchni, bez znoszenia i układania w stopy (teren pagórkowaty, wzniesienia i górski, stoki o nachyleniu pow. 23%)	WPOD-BG	23	HA	WPOD-3BG	25
Wycinanie podszytów i podrostów z pozostawieniem na powierzchni, bez znoszenia i układania w stopy (teren pagórkowaty, wzniesienia i górski, stoki o nachyleniu pow. 23%)	WPOD-BG	23	HA	WPOD-6BG	25
Wycinanie podszytów i podrostów z pozostawieniem na powierzchni, bez znoszenia i układania w stopy (teren pagórkowaty, wzniesienia i górski, stoki o nachyleniu pow. 23%)	WPOD-BG	23	HA	WPOD>6BG	25
Wycinanie podszytów i podrostów z pozostawieniem na powierzchni, bez znoszenia i układania w stopy (teren równy lub falisty)	WPOD-BN	22	HA	WPOD-3BN	25
Wycinanie podszytów i podrostów z pozostawieniem na powierzchni, bez znoszenia i układania w stopy (teren równy lub falisty)	WPOD-BN	22	HA	WPOD-6BN	25
Wycinanie podszytów i podrostów z pozostawieniem na powierzchni, bez znoszenia i układania w stopy (teren równy lub falisty)	WPOD-BN	22	HA	WPOD>6BN	25
9. Wynoszenie wyciętych podszytów					
Wyniesienie wyciętych podszytów (teren równy lub falisty)	PPOD N	24	HA	PPOD-31N	26
Wyniesienie wyciętych podszytów (teren równy lub falisty)	PPOD N	24	HA	PPOD-32N	26
Wyniesienie wyciętych podszytów (teren równy lub falisty)	PPOD N	24	HA	PPOD-33N	26
Wyniesienie wyciętych podszytów (teren równy lub falisty)	PPOD N	24	HA	PPOD-61N	26
Wyniesienie wyciętych podszytów (teren równy lub falisty)	PPOD N	24	HA	PPOD-62N	26
Wyniesienie wyciętych podszytów (teren równy lub falisty)	PPOD N	24	HA	PPOD-63N	26
Wyniesienie wyciętych podszytów (teren równy lub falisty)	PPOD N	24	HA	PPOD>61N	26
Wyniesienie wyciętych podszytów (teren równy lub falisty)	PPOD N	24	HA	PPOD>62N	26
Wyniesienie wyciętych podszytów (teren równy lub falisty)	PPOD N	24	HA	PPOD>63N	26
Wyniesienie wyciętych podszytów (teren o nachyleniu powyżej 23%)	PPOD G	25	HA	PPOD-31G	26
Wyniesienie wyciętych podszytów (teren o nachyleniu powyżej 23%)	PPOD G	25	HA	PPOD-32G	26
Wyniesienie wyciętych podszytów (teren o nachyleniu powyżej 23%)	PPOD G	25	HA	PPOD-33G	26
Wyniesienie wyciętych podszytów (teren o nachyleniu powyżej 23%)	PPOD G	25	HA	PPOD-61G	26

opis	czynność rozliczeniowa	numer OSTWPL	jednostka miary	czynność wycena	strona tabeli
Wyniesienie wyciętych podszytów (teren o nachyleniu powyżej 23%)	PPOD G	25	HA	PPOD-62G	26
Wyniesienie wyciętych podszytów (teren o nachyleniu powyżej 23%)	PPOD G	25	HA	PPOD-63G	26
Wyniesienie wyciętych podszytów (teren o nachyleniu powyżej 23%)	PPOD G	25	HA	PPOD>61G	26
Wyniesienie wyciętych podszytów (teren o nachyleniu powyżej 23%)	PPOD G	25	HA	PPOD>62G	26
Wyniesienie wyciętych podszytów (teren o nachyleniu powyżej 23%)	PPOD G	25	HA	PPOD>63G	26
10. Karczowanie					
Karczowanie pniaków starych	KARPS	29	HA	KARPS-2	28
Karczowanie pniaków starych	KARPS	29	HA	KARPS-3	28
Karczowanie pniaków starych	KARPS	29	HA	KARPS-4	28
Karczowanie pniaków starych	KARPS	29	HA	KARPS-6	28
Karczowanie pniaków starych	KARPS	29	HA	KARPS-8	28
Karczowanie pniaków starych	KARPS	29	HA	KARPS<1	28
Karczowanie pniaków starych	KARPS	29	HA	KARPS>8	28
Karczowanie pniaków świeżych bez przecinania	KARŚWBP	30	HA	KARPSW-2	28
Karczowanie pniaków świeżych bez przecinania	KARŚWBP	30	HA	KARPSW-3	28
Karczowanie pniaków świeżych bez przecinania	KARŚWBP	30	HA	KARPSW-4	28
Karczowanie pniaków świeżych bez przecinania	KARŚWBP	30	HA	KARPSW-6	28
Karczowanie pniaków świeżych bez przecinania	KARŚWBP	30	HA	KARPSW-8	28
Karczowanie pniaków świeżych bez przecinania	KARŚWBP	30	HA	KARPSW<1	28
Karczowanie pniaków świeżych bez przecinania	KARŚWBP	30	HA	KARPSW>8	28
Karczowanie pniaków świeżych z przecinaniem	KARŚWZP	31	HA	KARPSP-2	28
Karczowanie pniaków świeżych z przecinaniem	KARŚWZP	31	HA	KARPSP-3	28
Karczowanie pniaków świeżych z przecinaniem	KARŚWZP	31	HA	KARPSP-4	28
Karczowanie pniaków świeżych z przecinaniem	KARŚWZP	31	HA	KARPSP-6	28
Karczowanie pniaków świeżych z przecinaniem	KARŚWZP	31	HA	KARPSP-8	28
Karczowanie pniaków świeżych z przecinaniem	KARŚWZP	31	HA	KARPSP<1	28
Karczowanie pniaków świeżych z przecinaniem	KARŚWZP	31	HA	KARPSP>8	28
Obalanie drzew w drzewostanach młodszych klas wieku – liściaste	OBAL-MLG	38	HA	OBAL-M2LG	30
Obalanie drzew w drzewostanach młodszych klas wieku – liściaste	OBAL-MLG	38	HA	OBAL-M3LG	30
Obalanie drzew w drzewostanach młodszych klas wieku – liściaste	OBAL-MLG	38	HA	OBAL-M4LG	30
Obalanie drzew w drzewostanach młodszych klas wieku – liściaste	OBAL-MLG	38	HA	OBAL>M4LG	30
Obalanie drzew w drzewostanach młodszych klas wieku – pozostałe iglaste	OBAL-MIG	37	HA	OBAL-M2IG	30
Obalanie drzew w drzewostanach młodszych klas wieku – pozostałe iglaste	OBAL-MIG	37	HA	OBAL-M3IG	30
Obalanie drzew w drzewostanach młodszych klas wieku – pozostałe iglaste	OBAL-MIG	37	HA	OBAL-M4IG	30
Obalanie drzew w drzewostanach młodszych klas wieku – pozostałe iglaste	OBAL-MIG	37	HA	OBAL>M4IG	30

opis	czynność rozliczeniowa	numer OSTWPL	jednostka miary	czynność wycena	strona tabeli
Obalanie drzew w drzewostanach młodszych klas wieku – świerk	OBAL-MŚW	36	HA	OBAL-M2ŚG	30
Obalanie drzew w drzewostanach młodszych klas wieku – świerk	OBAL-MŚW	36	HA	OBAL-M3ŚG	30
Obalanie drzew w drzewostanach młodszych klas wieku – świerk	OBAL-MŚW	36	HA	OBAL-M4ŚG	30
Obalanie drzew w drzewostanach młodszych klas wieku – świerk	OBAL-MŚW	36	HA	OBAL>M4ŚG	30
Obalanie drzew w drzewostanach starszych klas wieku – liściaste	OBAL-SLG	35	HA	OBAL-S2LG	30
Obalanie drzew w drzewostanach starszych klas wieku – liściaste	OBAL-SLG	35	HA	OBAL-S3LG	30
Obalanie drzew w drzewostanach starszych klas wieku – liściaste	OBAL-SLG	35	HA	OBAL-S4LG	30
Obalanie drzew w drzewostanach starszych klas wieku – liściaste	OBAL-SLG	35	HA	OBAL>S4LG	30
Obalanie drzew w drzewostanach starszych klas wieku – pozostałe iglaste	OBAL-SIG	34	HA	OBAL-S2IG	30
Obalanie drzew w drzewostanach starszych klas wieku – pozostałe iglaste	OBAL-SIG	34	HA	OBAL-S3IG	30
Obalanie drzew w drzewostanach starszych klas wieku – pozostałe iglaste	OBAL-SIG	34	HA	OBAL-S4IG	30
Obalanie drzew w drzewostanach starszych klas wieku – pozostałe iglaste	OBAL-SIG	34	HA	OBAL>S4IG	30
Obalanie drzew w drzewostanach starszych klas wieku – świerk	OBAL-SŚW	33	HA	OBAL-S2ŚG	30
Obalanie drzew w drzewostanach starszych klas wieku – świerk	OBAL-SŚW	33	HA	OBAL-S3ŚG	30
Obalanie drzew w drzewostanach starszych klas wieku – świerk	OBAL-SŚW	33	HA	OBAL-S4ŚG	30
Obalanie drzew w drzewostanach starszych klas wieku – świerk	OBAL-SŚW	33	HA	OBAL>S4ŚG	30
Spychanie karp i innych drzew	SPY	26	HA	SPY-2-100	27
Spychanie karp i innych drzew	SPY	26	HA	SPY-2-150	27
Spychanie karp i innych drzew	SPY	26	HA	SPY-2-50	27
Spychanie karp i innych drzew	SPY	26	HA	SPY-4-100	27
Spychanie karp i innych drzew	SPY	26	HA	SPY-4-150	27
Spychanie karp i innych drzew	SPY	26	HA	SPY-4-50	27
Spychanie karp i innych drzew	SPY	26	HA	SPY>4-100	27
Spychanie karp i innych drzew	SPY	26	HA	SPY>4-150	27
Spychanie karp i innych drzew	SPY	26	HA	SPY>4-50	27
Wyczesywanie korzeni z wyrównaniem powierzchni i spychanie	WYC	27	HA	WYC-2-100	27
Wyczesywanie korzeni z wyrównaniem powierzchni i spychanie	WYC	27	HA	WYC-2-150	27
Wyczesywanie korzeni z wyrównaniem powierzchni i spychanie	WYC	27	HA	WYC-2-50	27
Wyczesywanie korzeni z wyrównaniem powierzchni i spychanie	WYC	27	HA	WYC-4-100	27
Wyczesywanie korzeni z wyrównaniem powierzchni i spychanie	WYC	27	HA	WYC-4-150	27

opis	czynność rozliczeniowa	numer OSTWPL	jednostka miary	czynność wycena	strona tabeli
Wyczesywanie korzeni z wyrównaniem powierzchni i spychanie	WYC	27	HA	WYC-4-50	27
Wyczesywanie korzeni z wyrównaniem powierzchni i spychanie	WYC	27	HA	WYC>4-100	27
Wyczesywanie korzeni z wyrównaniem powierzchni i spychanie	WYC	27	HA	WYC>4-150	27
Wyczesywanie korzeni z wyrównaniem powierzchni i spychanie	WYC	27	HA	WYC>4-50	27
Wyczesywanie korzeni ze spychaniem karp i wyrównaniem powierzchni	WYK	28	HA	WYK-2-100	27
Wyczesywanie korzeni ze spychaniem karp i wyrównaniem powierzchni	WYK	28	HA	WYK-2-150	27
Wyczesywanie korzeni ze spychaniem karp i wyrównaniem powierzchni	WYK	28	HA	WYK-2-50	27
Wyczesywanie korzeni ze spychaniem karp i wyrównaniem powierzchni	WYK	28	HA	WYK-4-100	27
Wyczesywanie korzeni ze spychaniem karp i wyrównaniem powierzchni	WYK	28	HA	WYK-4-150	27
Wyczesywanie korzeni ze spychaniem karp i wyrównaniem powierzchni	WYK	28	HA	WYK-4-50	27
Wyczesywanie korzeni ze spychaniem karp i wyrównaniem powierzchni	WYK	28	HA	WYK>4-100	27
Wyczesywanie korzeni ze spychaniem karp i wyrównaniem powierzchni	WYK	28	HA	WYK>4-150	27
Wyczesywanie korzeni ze spychaniem karp i wyrównaniem powierzchni	WYK	28	HA	WYK>4-50	27
Wyrównywanie powierzchni po karczowaniu (łyżką spychacza)	WYR-UG	32	HA	WYR-UG	29
11. Rozdrabnianie					
Mechaniczne rozdrabnianie krzewów, malin, jeżyn itp.	ROZME-KRZ	43	HA	ROZME-KRZ	31
Mechaniczne rozdrabnianie stojących drzewek na pożarzystkach i przepadłych uprawach	ROZME-DRZ	42	HA	ROZME-DRZ	31
Rozdrabnianie pozostałości drzewnych na całej powierzchni bez mieszania z glebą na powierzchniach z wyrobioną drobnicą	ROZDR-PDR	40	HA	ROZDR-PDR	31
Rozdrabnianie pozostałości drzewnych na całej powierzchni bez mieszania z glebą	ROZDR-PP	39	HA	ROZDR-PP	31
Rozdrabnianie pozostałości drzewnych na całej powierzchni wraz z mieszaniem z glebą	ROZDR-PGL	41	HA	ROZDR-PGL	31
12. Nawożenie					
Rozsiew nawozów mineralnych	SIEW N	45	HA	SIEW-N15C	32
Rozsiew nawozów mineralnych	SIEW N	45	HA	SIEW-N3C	32
Rozsiew wapna nawozowego wraz z załadunkiem i rozładunkiem	SIEW-W	44	HA	SIEW-W15C	32
Rozsiew wapna nawozowego wraz z załadunkiem i rozładunkiem	SIEW-W	44	HA	SIEW-W2C	32
13. Przeciwdziałanie erozji gleby					
Uprawa gleby na piaskach narażonych na erozję wietrzną	UPR-GLEB	46	HA	UPR-GLEB	33
14. Opryski (z wyłączeniem szkótek)					

opis	czynność rozliczeniowa	numer OSTWPL	jednostka miary	czynność wycena	strona tabeli
Opryskiwanie upraw opryskiwaczem - ciągnikowym (nie dotyczy szkółek)	OPR-UC	47	HA	GODZ OPR	33
Opryskiwanie upraw opryskiwaczem - ciągnikowym (nie dotyczy szkółek)	OPR-UC	47	HA	OPR-UC	33
Opryski środkami ochrony roślin opryskiwaczem plecakowym z napędem spalinowym	OPR-PSPAL	48	HA	GODZ OPP	33
Opryski środkami ochrony roślin opryskiwaczem plecakowym z napędem spalinowym	OPR-PSPAL	48	HA	OPR-PSPAL	33
Chemiczna ochrona roślin opryskiwaczem ręcznym	OPR-OCHRO	49	HA	GODZ OOP	34
Chemiczna ochrona roślin opryskiwaczem ręcznym	OPR-OCHRO	49	HA	OPR-OCHRO	34
Opryskiwanie drewna w stosach i mygłach	OPR-DCP	50	HLTR	GODZ-DCP	35
Opryskiwanie drewna w stosach i mygłach	OPR-DCP	50	HLTR	OPR-DCP	35
15. Przygotowanie gleby					
Niwelowanie terenu	NIW-UG	54	HA	NIW-UG	36
Orka pełna na głębokość do 50 cm	ORKA-5UC	87	HA	ORKA-5UC	49
Orka pełna na głębokość do 30 cm	ORKA-3UC	86	HA	ORKA-3UC	49
Orka pełna	ORKA-UG	51	HA	ORKA-UG	36
Poprawianie talerzy - w poprawkach	POP-TAL	64	TSZT	POP-TAL	38
Przekopanie gleby na pasach w miejscu sadzenia	PRZ-PAS	65	KMTR	PRZ-PAS	39
Przekopanie gleby na placówkach o średnicy 1,2m	PRZ-PL12	67	TSZT	PRZ-PL12	39
Przekopanie gleby na placówkach o wymiarach 2,2mx2,2m	PRZ-PL2.2	68	TSZT	PRZ-PL2.2	39
Przekopanie gleby na talerzach w miejscu sadzenia	PRZ-TALSA	66	TSZT	PRZ-TALSA	39
Przygotowanie gleby w talerze, wałem WUP zawieszonym na ciągniku rolniczym, pod okapem pod podsadzenia i podszyty	WAŁ-WUP2P	98	TSZT	WAŁ-WUP2P	56
Przygotowanie gleby frezem w pasy	WYK-FREZC	80	KMTR	WYK-FREZC	46
Przygotowanie gleby pługiem aktywnym bez pogłębienia	WYK-FREZ2	84	KMTR	WYK-FREZ2	48
Przygotowanie gleby pługiem aktywnym z pogłębiaczem	WYK-FREZ	83	KMTR	WYK-FREZ	47
Przygotowanie gleby pługofrezarką	WYK WAŁK	85	KMTR	WYK WAŁK	49
Przygotowanie gleby pod odnowienia naturalne wałem Krokowskiego	WAŁ KROK	81	HA	WAŁ KROK	47
Przygotowanie gleby przy użyciu wału trójzębnego	GLEB-WT	99	KMTR	GLEB-WT	57
Przygotowanie powierzchni pod odnowienie naturalne broną talerzową	NAT-WPGBT	82	HA	NAT-WPGBT	47
Spulchnianie gleby glebogryzarką zmechanizowaną	SPUL-GZ	90	HA	SPUL-GZ	51
Spulchnianie gleby pogłębiaczem	SPUL-UC	88	HA	SPUL-UC	50
Spulchnianie gleby w brzdach pogłębiaczem	SPUL-BC	89	KMTR	SPUL-BC	50
Wałowanie - szerokość wału do 4 mb	WAŁ-UG	53	HA	WAŁ-UG	36
Wałowanie pełnej orki	WAŁ-UC	95	HA	WAŁ-UC	54
Włókovanie - szerokość włóki do 5 mb	WŁÓKA-UG	52	HA	WŁÓKA-UG	36
Wykonanie dołków ciągnikowym świdrem glebowym	WYK-DOL-C	93	TSZT	GODZ WDC	53

opis	czynność rozliczeniowa	numer OSTWPL	jednostka miary	czynność wycena	strona tabeli
Wykonanie dołków ciągnikowym świdrem glebowym	WYK-DOL-C	93	TSZT	WYK-DOL-C	53
Wykonanie dołków o wymiarach 40 x 40 x 40 cm w glebie bez zdartej pokrywy	WYK-DOŁRM	72	TSZT	WYK-DOŁRM	43
Wykonanie dołków pod sadzonki świdrem ręcznym z napędem spalinowym.	WYK-DOŁŚS	92	TSZT	WYK-DOŁŚS	52
Wykonanie dołków świdrem ręcznym z napędem spalinowym (z pomocnikiem).	WYK-DOŁŚW	91	TSZT	WYK-DOŁŚW	52
Wykonanie kopczyków	WYK KOPC	69	TSZT	GODZ GLE	40
Wykonanie kopczyków	WYK KOPC	69	TSZT	WYK-KOPRD	40
Wykonanie kopczyków	WYK KOPC	69	TSZT	WYK-KOPRM	40
Wykonanie placówek wywyższonych	WYK-PLWY	70	TSZT	GODZ GLE	41
Wykonanie placówek wywyższonych	WYK-PLWY	70	TSZT	WYK-PLWY1	41
Wykonanie placówek wywyższonych	WYK-PLWY	70	TSZT	WYK-PLWY2	41
Wykonanie rabatowałków pługiem specjalistycznym 1-odkładnicowym	WYK-RAB1	96	KMTR	WYK-RA0B1	54
Wykonanie rabatowałków pługiem specjalistycznym 1-odkładnicowym	WYK-RAB1	96	KMTR	WYK-RA0L1	54
Wykonanie rabatowałków pługiem specjalistycznym 1-odkładnicowym	WYK-RAB1	96	KMTR	WYK-RA2B1	54
Wykonanie rabatowałków pługiem specjalistycznym 1-odkładnicowym	WYK-RAB1	96	KMTR	WYK-RA2L1	54
Wykonanie rabatowałków pługiem specjalistycznym 1-odkładnicowym	WYK-RAB1	96	KMTR	WYK-RA4B1	54
Wykonanie rabatowałków pługiem specjalistycznym 1-odkładnicowym	WYK-RAB1	96	KMTR	WYK-RA4L1	54
Wykonanie rabatowałków pługiem specjalistycznym 1-odkładnicowym	WYK-RAB1	96	KMTR	WYK>RA4B1	54
Wykonanie rabatowałków pługiem specjalistycznym 1-odkładnicowym	WYK-RAB1	96	KMTR	WYK>RA4L1	54
Wykonanie rabatowałków pługiem specjalistycznym 2-odkładnicowym	WYK-RAB2	97	KMTR	WYK-RA0B2	54
Wykonanie rabatowałków pługiem specjalistycznym 2-odkładnicowym	WYK-RAB2	97	KMTR	WYK-RA0L2	54
Wykonanie rabatowałków pługiem specjalistycznym 2-odkładnicowym	WYK-RAB2	97	KMTR	WYK-RA2B2	54
Wykonanie rabatowałków pługiem specjalistycznym 2-odkładnicowym	WYK-RAB2	97	KMTR	WYK-RA2L2	54
Wykonanie rabatowałków pługiem specjalistycznym 2-odkładnicowym	WYK-RAB2	97	KMTR	WYK-RA4B2	54
Wykonanie rabatowałków pługiem specjalistycznym 2-odkładnicowym	WYK-RAB2	97	KMTR	WYK-RA4L2	54
Wykonanie rabatowałków pługiem specjalistycznym 2-odkładnicowym	WYK-RAB2	97	KMTR	WYK>RA4B2	54
Wykonanie rabatowałków pługiem specjalistycznym 2-odkładnicowym	WYK-RAB2	97	KMTR	WYK>RA4L2	54
Wykonanie rabatowałków	WYK-RABAT	71	KMTR	WYK-RABAT	42
Wyorywanie bruzd pługiem leśnym na pow. do 0,50 ha	WYK-PASCZ	74	KMTR	WYK-PASCZ	44
Wyorywanie bruzd pługiem leśnym na powierzchni pow. 0,50 ha	WYK-PASCZ	73	KMTR	WYK-PASCZ	44

opis	czynność rozliczeniowa	numer OSTWPL	jednostka miary	czynność wycena	strona tabeli
Wyorywanie brzdów pługiem leśnym pod okapem	WYK-PASCP	75	KMTR	WYK-PASCP	44
Wyorywanie brzdów pługiem leśnym z pogłębiaczem na pow. do 0,5 ha	WYK-P5GCP	79	KMTR	WYK-P5GCP	45
Wyorywanie brzdów pługiem leśnym z pogłębiaczem na powierzchni pow. 0,5 ha	WYK-POGCZ	78	KMTR	WYK-POGCZ	45
Wyorywanie brzdów pługiem leśnym z wywyższeniem dna brzozy na pow. do 0,5 ha	WYK-P5WA	77	KMTR	WYK-P5WA	44
Wyorywanie brzdów pługiem leśnym z wywyższeniem dna brzozy na powierzchni powyżej 0,50 ha	WYK-PWA	76	KMTR	WYK-PWA	44
Wyrównywanie powierzchni włóką	WYRW-C	94	HA	WYRW-C	53
Zdarcie pokrywy na pasach – prace ręczne	WYK-PASR	55	KMTR	WYK-PASR	36
Zdarcie pokrywy na placówkach o średnicy 1,2 m	WYK-PL12	61	TSZT	WYK-PL12	38
Zdarcie pokrywy na placówkach o wymiarach 2,2mx2,2m	WYK-PL2.2	62	TSZT	WYK-PL2.2	38
Zdarcie pokrywy na talerzach 30 cm x 30 cm	WYK-TAL30	58	TSZT	WYK-TAL30	38
Zdarcie pokrywy na talerzach 40 cm x 40 cm	WYK-TAL40	59	TSZT	WYK-TAL40	38
Zdarcie pokrywy na talerzach 60 cm x 60 cm	WYK-TAL60	60	TSZT	WYK-TAL60	38
Zdarcie pokrywy na talerzach pod okapem drzewostanu o wymiarach 40 cm x 40 cm	WYK-TALOK	63	TSZT	WYK-TALOK	38
Zdarcie pokrywy pasami – sprzężajem konnym pod okapem drzewostanu	WYK-PASKO	57	KMTR	WYK-PASKO	37
Zdarcie pokrywy pasami – sprzężajem konnym	WYK-PASK	56	KMTR	WYK-PASK	37
16. Wykopy ziemne					
Wykopy ziemne o różnych przekrojach	KOP-ROW	100	M3	KOP-ROW	57
17. Sadzenie					
Sadzenie 1-latek z odkrytym systemem korzeniowym	SADZ 1R	101	TSZT	SADZ-1KP	58
Sadzenie 1-latek z odkrytym systemem korzeniowym	SADZ 1R	101	TSZT	SADZ-1KR SADZ-1D	58
Sadzenie 1-latek z odkrytym systemem korzeniowym	SADZ 1R	101	TSZT	SADZ-1M	58
Sadzenie jednolatek i wielolatek sadzarką	SADZ SADZ	103	TSZT	SADZ-BC	61
Sadzenie jednolatek i wielolatek sadzarką	SADZ SADZ	103	TSZT	SADZ-C	61
Sadzenie jednolatek i wielolatek sadzarką	SADZ SADZ	103	TSZT	SADZ-OC	61
Sadzenie jednolatek i wielolatek sadzarką	SADZ SADZ	103	TSZT	SADZA-POM	61
Sadzenie jednolatek i wielolatek w poprawkach i uzupełnieniach	SADZ POP	104	TSZT	POPR-1KP POPR-WM	62
Sadzenie jednolatek i wielolatek w poprawkach i uzupełnieniach	SADZ POP	104	TSZT	POPR-1M	62
Sadzenie sadzonek z zakrytym systemem korzeniowym w poprawkach i uzupełnieniach	POP-BRYŁ	106	TSZT	POP-B<150	63
Sadzenie sadzonek z zakrytym systemem korzeniowym w poprawkach i uzupełnieniach	POP-BRYŁ	106	TSZT	POP-B<300	63
Sadzenie sadzonek z zakrytym systemem korzeniowym w poprawkach i uzupełnieniach	POP-BRYŁ	106	TSZT	POP-B>300	63
Sadzenie sadzonek z zakrytym systemem korzeniowym w poprawkach i uzupełnieniach	POP-BRYŁ	106	TSZT	POP-WBŚ	63
Sadzenie sadzonek z zakrytym systemem korzeniowym w poprawkach i uzupełnieniach	POP-BRYŁ	106	TSZT	POPR-WB	63

opis	czynność rozliczeniowa	numer OSTWPL	jednostka miary	czynność wycena	strona tabeli
Sadzenie sadzonek z zakrytym systemem korzeniowym	SAD-BRYŁ	105	TSZT	SAD-1BŚ	63
Sadzenie sadzonek z zakrytym systemem korzeniowym	SAD-BRYŁ	105	TSZT	SAD-B<150	63
Sadzenie sadzonek z zakrytym systemem korzeniowym	SAD-BRYŁ	105	TSZT	SAD-B<300	63
Sadzenie sadzonek z zakrytym systemem korzeniowym	SAD-BRYŁ	105	TSZT	SAD-B>300	63
Sadzenie sadzonek z zakrytym systemem korzeniowym	SAD-BRYŁ	105	TSZT	SAD-WBŚ	63
Sadzenie sadzonek z zakrytym systemem korzeniowym	SAD-BRYŁ	105	TSZT	SADZ-WB	63
Sadzenie wielolatek drzewek ukorzenionych w dołki uprzednio wykonane	SADZ-W	108	TSZT	SADZ-W	65
Sadzenie wielolatek drzewek ukorzenionych w dołki, wraz z wykopaniem dołków	SADZ-W+D	107	TSZT	SADZ-W+D	65
Sadzenie wielolatek w dołki uprzednio wykonane	SADZ-WUD	109	TSZT	SADZ-WUD	65
Sadzenie wielolatek z odkrytym systemem korzeniowym	SADZ WIEL	102	TSZT	SADZ-WM	60
18. Dowóz sadzonek					
Dowóz sadzonek	DOW-SADZ	110	TSZT	DOW-SADZ	66
Dowóz sadzonek	DOW-SADZ	110	TSZT	DOŁ-1I	66
Dowóz sadzonek	DOW-SADZ	110	TSZT	DOŁ-1L	66
Dowóz sadzonek	DOW-SADZ	110	TSZT	DOŁ-2I	66
Dowóz sadzonek	DOW-SADZ	110	TSZT	DOŁ-2L	66
Dowóz sadzonek	DOW-SADZ	110	TSZT	DOŁ-4I	66
Dowóz sadzonek	DOW-SADZ	110	TSZT	DOŁ-4L	66
Dowóz sadzonek	DOW-SADZ	110	TSZT	DOŁ-WIEL	66
Dowóz sadzonek	DOW-SADZ	110	TSZT	ZAŁ-1IL	66
Dowóz sadzonek	DOW-SADZ	110	TSZT	ZAŁ-1IP	66
Dowóz sadzonek	DOW-SADZ	110	TSZT	ZAŁ-1LL	66
Dowóz sadzonek	DOW-SADZ	110	TSZT	ZAŁ-1LP	66
Dowóz sadzonek	DOW-SADZ	110	TSZT	ZAŁ-2IL	66
Dowóz sadzonek	DOW-SADZ	110	TSZT	ZAŁ-2IP	66
Dowóz sadzonek	DOW-SADZ	110	TSZT	ZAŁ-2LL	66
Dowóz sadzonek	DOW-SADZ	110	TSZT	ZAŁ-2LP	66
Dowóz sadzonek	DOW-SADZ	110	TSZT	ZAŁ-4IL	66
Dowóz sadzonek	DOW-SADZ	110	TSZT	ZAŁ-4LL	66
Dowóz sadzonek	DOW-SADZ	110	TSZT	ZAŁ-WIEL	66
19. Siew					
Siew ciągły, przerywany lub kupkowy	SIEW-RCP	111	KMTR	GODZ-RCP	68
Siew ciągły, przerywany lub kupkowy	SIEW-RCP	111	KMTR	SIEW-RCP	68
Siew kupkowy dębu	SIEW-KDB	112	KMTR	SIEW-KDB	69
Siew nasion So w uprawach przy użyciu siewnika z pługiem LPZ	SIEW-ME	114	KMTR	SIEW-ME	70
Wysiew nasion siewnikiem Sobańskiego	SIEW-SOB	113	HA	SIEW-SOB	69
20. Pielęgnowanie lasu					

opis	czynność rozliczeniowa	numer OSTWPL	jednostka miary	czynność wycena	strona tabeli
Chemiczne niszczenie chwastów opryskiwaczem ręcznym	OPR-CHWAS	125	HA	GODZ CHW	76
Chemiczne niszczenie chwastów opryskiwaczem ręcznym	OPR-CHWAS	125	HA	OPR-CHWAS	76
Czyszczenia późne	CP-W	131	HA	CP<05D<40	79
Czyszczenia późne	CP-W	131	HA	CP<05D>41	79
Czyszczenia późne	CP-W	131	HA	CP>05D<40	79
Czyszczenia późne	CP-W	131	HA	CP>05D>41	79
Czyszczenia późne	CP-W	131	HA	CP>30D<40	79
Czyszczenia późne	CP-W	131	HA	CP>30D>41	79
Czyszczenia późne	CP-W	131	HA	CP>50D<40	79
Czyszczenia późne	CP-W	131	HA	CP>50D>41	79
Czyszczenia późne	CP-W	131	HA	CP>75D<40	79
Czyszczenia późne	CP-W	131	HA	CP>75D>41	79
Czyszczenia późne	CP-W	131	HA	CZ<05S<40	79
Czyszczenia późne	CP-W	131	HA	CZ<05S>41	79
Czyszczenia późne	CP-W	131	HA	CZ>05S<40	79
Czyszczenia późne	CP-W	131	HA	CZ>05S>41	79
Czyszczenia późne	CP-W	131	HA	CZ>30S<40	79
Czyszczenia późne	CP-W	131	HA	CZ>30S>41	79
Czyszczenia późne	CP-W	131	HA	CZ>50S<40	79
Czyszczenia późne	CP-W	131	HA	CZ>50S>41	79
Czyszczenia późne	CP-W	131	HA	CZ>75S<40	79
Czyszczenia późne	CP-W	131	HA	CZ>75S>41	79
Czyszczenia wczesne	CW-W	127	HA	CW<05D<40	77
Czyszczenia wczesne	CW-W	127	HA	CW<05D>41	77
Czyszczenia wczesne	CW-W	127	HA	CW>05D<40	77
Czyszczenia wczesne	CW-W	127	HA	CW>05D>41	77
Czyszczenia wczesne	CW-W	127	HA	CW>30D<40	77
Czyszczenia wczesne	CW-W	127	HA	CW>30D>41	77
Czyszczenia wczesne	CW-W	127	HA	CW>50D<40	77
Czyszczenia wczesne	CW-W	127	HA	CW>50D>41	77
Czyszczenia wczesne	CW-W	127	HA	CW>75D<40	77
Czyszczenia wczesne	CW-W	127	HA	CW>75D>41	77
Czyszczenia wczesne	CW-W	127	HA	CZ<05S<40	77
Czyszczenia wczesne	CW-W	127	HA	CZ<05S>41	77
Czyszczenia wczesne	CW-W	127	HA	CZ>05S<40	77
Czyszczenia wczesne	CW-W	127	HA	CZ>05S>41	77
Czyszczenia wczesne	CW-W	127	HA	CZ>30S<40	77
Czyszczenia wczesne	CW-W	127	HA	CZ>30S>41	77
Czyszczenia wczesne	CW-W	127	HA	CZ>50S<40	77
Czyszczenia wczesne	CW-W	127	HA	CZ>50S>41	77
Czyszczenia wczesne	CW-W	127	HA	CZ>75S<40	77
Czyszczenia wczesne	CW-W	127	HA	CZ>75S>41	77

opis	czynność rozliczeniowa	numer OSTWPL	jednostka miary	czynność wycena	strona tabeli
Pielęgnowanie drzewek w zadrzewieniach	FORM-ZAD	130	TSZT	FORM-ZAD	78
Pielęgnowanie międzyrzędów (przejazdy co drugi rząd)	PIEL-C	117	HA	PIEL-C	72
Pielęgnowanie międzyrzędów (przejazdy każdym rzędem)	PIEL-CKR	118	HA	PIEL-CKR	72
Podkrzesywanie drzew dorodnych	PODK DOR	115	TSZT	PODK4-6DO	71
Podkrzesywanie drzew dorodnych	PODK DOR	115	TSZT	PODK<4DOR	71
Podkrzesywanie drzew dorodnych	PODK DOR	115	TSZT	PODK<6DOR	71
Podkrzesywanie i formowanie drzewek na uprawach	PODK-FORM	128	TSZT	PODK-FORM	78
Podkrzesywanie i formowanie drzewek topoli	PODK-TOP	116	TSZT	PODK-3TOP	71
Podkrzesywanie i formowanie drzewek topoli	PODK-TOP	116	TSZT	PODK-5TOP	71
Podkrzesywanie i formowanie drzewek topoli	PODK-TOP	116	TSZT	PODK-8TOP	71
Podkrzesywanie i formowanie drzewek topoli	PODK-TOP	116	TSZT	PODK>8TOP	71
Przycinanie Db na bezpieczeńkę	PRZYC-DB	129	TSZT	PRZYC-DB	78
Wydeptywanie chwastów wokół sadzonek	WYDEPT	126	HA	WYDEPT	76
Wykaszenie chwastów w uprawach i usuwanie zbędnych nalotów – stopień trudności I i II	KOSZ UA	122	HA	KOSZ UA	74
Wykaszenie chwastów w uprawach i usuwanie zbędnych nalotów – stopień trudności III i IV	KOSZ UB	123	HA	KOSZ UB	74
Wykaszenie chwastów w uprawach i usuwanie zbędnych nalotów – stopień trudności V i VI	KOSZ UC	124	HA	KOSZ UC	74
Zmotyczenie pokrywy wokół drzewek (plantacje)	MOT-PLANT	121	TSZT	MOT-PLANT	73
Zniszczenie chwastów (zmotyczenie) wokół sadzonek na pasach	MOT-PAS	119	KMTR	MOT-PAS	73
Zniszczenie chwastów (zmotyczenie) wokół sadzonek na talerzach	MOT-TAL	120	TSZT	MOT-TAL	73
21. Ochrona przed zwierzyną					
Demontaż (likwidacja) ogrodzeń	GRODZ-DEM	147	HM	GODZ DSIA	94
Demontaż (likwidacja) ogrodzeń	GRODZ-DEM	147	HM	GRODZ-DEM	94
Grodzenie upraw metodą szymiszowską	GRODZ-SZY	146	HM	GRODZ-SZY	91
Grodzenie upraw przed zwierzyną siatką rozbiórkową w warunkach górskich	GRODZ-SRG	145	HM	GODZ RSIG	87
Grodzenie upraw przed zwierzyną siatką rozbiórkową w warunkach górskich	GRODZ-SRG	145	HM	GRODZ-SRG	87
Grodzenie upraw przed zwierzyną siatką rozbiórkową	GRODZ-SRN	144	HM	GODZ RSIA	87
Grodzenie upraw przed zwierzyną siatką rozbiórkową	GRODZ-SRN	144	HM	GRODZ-SRN	87
Grodzenie upraw przed zwierzyną siatką w warunkach górskich	GRODZ-SG	143	HM	GODZ SIAG	87
Grodzenie upraw przed zwierzyną siatką w warunkach górskich	GRODZ-SG	143	HM	GRODZ-SG	87
Grodzenie upraw przed zwierzyną siatką	GRODZ-SN	142	HM	GODZ SIAT	87
Grodzenie upraw przed zwierzyną siatką	GRODZ-SN	142	HM	GRODZ-SN	87
Indywidualne zabezpieczanie siatką	ZAB SIAT	141	TSZT	GODZ IZS	86
Indywidualne zabezpieczanie siatką	ZAB SIAT	141	TSZT	ZAB SIAT	86
Naprawa (konserwacja) ogrodzeń upraw leśnych	K GRODZEŃ	148	H	GODZ KGR	95

opis	czynność rozliczeniowa	numer OSTWPL	jednostka miary	czynność wycena	strona tabeli
Naprawa (konserwacja) ogrodzeń upraw leśnych	K GRODZEŃ	148	H	K GRODZEŃ	95
Przybicie okorowanych żerdzi w jednym rzędzie	PRZYB-1ŻU	149	HM	GODZ ZER	96
Przybicie okorowanych żerdzi w jednym rzędzie	PRZYB-1ŻU	149	HM	PRZYB-1ŻU	96
Wykładanie drzew zgryzowych	DRZ-ZGRYZ	150	SZT	DRZ-ZGRYZ	97
Wykładanie pułapek na szkodniki wtórne	PUŁ-WT	151	SZT	PUŁ-WT	98
Zabezpieczanie drzewek przed spalowaniem osłonkami	ZAB- OSŁON	138	TSZT	GODZ OSŁ	84
Zabezpieczanie drzewek przed spalowaniem osłonkami	ZAB- OSŁON	138	TSZT	WYK PALIK	84
Zabezpieczanie drzewek przed spalowaniem osłonkami	ZAB- OSŁON	138	TSZT	ZAB-OSŁON	84
Zabezpieczanie sadzonek przed zgryzaniem osłonkami	ZAB-OSLZG	137	TSZT	GODZ OSŁ	84
Zabezpieczanie sadzonek przed zgryzaniem osłonkami	ZAB-OSLZG	137	TSZT	WYK PALIK	84
Zabezpieczanie sadzonek przed zgryzaniem osłonkami	ZAB-OSLZG	137	TSZT	ZAB-OSLZG	84
Zabezpieczenie drzewek przed zwierzyną palikami	ZAB-UPAL	140	TSZT	GODZ UPAL	85
Zabezpieczenie drzewek przed zwierzyną palikami	ZAB-UPAL	140	TSZT	WYK PALIK	85
Zabezpieczenie drzewek przed zwierzyną palikami	ZAB-UPAL	140	TSZT	ZAB-UPAL1	85
Zabezpieczenie drzewek przed zwierzyną palikami	ZAB-UPAL	140	TSZT	ZAB-UPAL2	85
Zabezpieczenie drzewek przed zwierzyną palikami	ZAB-UPAL	140	TSZT	ZAB-UPAL3	85
Zabezpieczenie młodników przed spalowaniem przez rysakowanie	ZAB-RYS	136	TSZT	ZAB-RYS	83
Zabezpieczenie młodników przed spalowaniem przy użyciu repelentów w warunkach górskich	ZAB-MCHRG	135	TSZT	GODZ SPA	82
Zabezpieczenie młodników przed spalowaniem przy użyciu repelentów w warunkach górskich	ZAB-MCHRG	135	TSZT	ZAB-MCHRG	82
Zabezpieczenie młodników przed spalowaniem przy użyciu repelentów	ZAB-MCHRN	134	TSZT	GODZ SPA	82
Zabezpieczenie młodników przed spalowaniem przy użyciu repelentów	ZAB-MCHRN	134	TSZT	ZAB-MCHRN	82
Zabezpieczenie upraw przed zwierzyną przez pakowanie drzewek	ZAB-UPAK	133	TSZT	ZAB-UPAK	81
Zabezpieczenie upraw przed zwierzyną przy użyciu repelentów	ZAB-REPEL	132	HA	GODZ REP	80
Zabezpieczenie upraw przed zwierzyną przy użyciu repelentów	ZAB-REPEL	132	HA	ZAB-REPEL	80
Zdejmowanie osłonek z drzewek zabezpieczonych przed spalowaniem	ZAB-OSŁZD	139	TSZT	GODZ ZOSŁ	85
Zdejmowanie osłonek z drzewek zabezpieczonych przed spalowaniem	ZAB-OSŁZD	139	TSZT	ZAB-OSŁZD	85
22. Ochrona przed szkodliwymi owadami					
Badanie zapędrczenia gleby - dół o objętości 0,5 m3	SZUK-PĘDR	157	SZT	SZUK-PĘDR	102
Korowanie pniaków w drzewostanach	KOR-PNI	164	HA	KOR-PNI	108

opis	czynność rozliczeniowa	numer OSTWPL	jednostka miary	czynność wycena	strona tabeli
Korowanie pułapek i niszczenie kory	KOR-P	152	M3	GODZ KOR	98
Korowanie pułapek i niszczenie kory	KOR-P	152	M3	KOR-PSO	98
Korowanie pułapek i niszczenie kory	KOR-P	152	M3	KOR-PŚW	98
Monitoring szkodników korzeni - dół o objętości 0,13 m3	SZUK-PEDM	158	SZT	SZUK-PEDM	103
Niszczenie kory po korowaniu pułapek	KOR-NISZ	153	M3	GODZ NKOR	99
Niszczenie kory po korowaniu pułapek	KOR-NISZ	153	M3	KOR-NISZ	99
Ochrona upraw przed szeliniakiem, chemiczne zabezpieczanie sadzonek - moczenie	MO-SSP	156	TSZT	GODZ SZEL	102
Ochrona upraw przed szeliniakiem, chemiczne zabezpieczanie sadzonek - moczenie	MO-SSP	156	TSZT	MO-SSP	102
Próbne poszukiwania owadów w ściółce metodą dwóch drzew próbnyc	SZUK-OWA2	161	SZT	SZUK-OWA2	105
Próbne poszukiwania owadów w ściółce	SZUK-OWAD	159	SZT	SZUK-OWAD	104
Próbne poszukiwanie owadów w ściółce metodą 10 powierzchni	SZUK-10G	160	SZT	SZUK-10G	105
Ręczne korowanie drewna wielkowymiarowego iglastego i niszczenie kory	KOR-DRWI	163	M3	KOR-DRWI	107
Smarowanie pni biopreparatem	SMAR-PBIO	165	HA	GODZ PBIO	109
Wykładanie lub zdejmowanie pułapek feromonowych na szkodniki wtórne	PUŁF	154	SZT	WYW PF	100
Wykładanie lub zdejmowanie pułapek feromonowych na szkodniki wtórne	PUŁF	154	SZT	ZDJ PF	100
Wykładanie pułapek na ryjkowce - dotki chwytne, wałki itp.	PUŁ-RYJ	155	SZT	GODZ RYJ	101
Wykładanie pułapek na ryjkowce - dotki chwytne, wałki itp.	PUŁ-RYJ	155	SZT	PUŁ-RYJ	101
Zwalczanie mechaniczne szkodników wtórnych poprzez zrębkowanie	ZW-ZRĘB	162	M3	ZW-ZRĘB	106
23. Ochrona przed grzybami					
Mechaniczne smarowanie pni biopreparatem	SMAR-MECH	166	HA	GODZ SMAR	110
Mechaniczne smarowanie pni biopreparatem	SMAR-MECH	166	HA	SMAR-MECH	110
Smarowanie pni biopreparatem	SMAR-PBIO	165	HA	SMAR-PBIO	109
Wywieszanie nowych budek lęgowych i schronów dla nietoperzy	ZAW-BUD	167	SZT	ZAW-BUD	110
24. Wywieszanie budek i schronów					
Czyszczenie budek lęgowych i schronów dla nietoperzy	CZYSZ-BUD	169	SZT	CZYSZ-BUD	112
Naprawa starych budek lęgowych i schronów dla nietoperzy	NAPR-BUD	168	SZT	NAPR-BUD	111
Wykonywanie bruzd na pasach przeciwpożarowych	PPOŻ-PASY	170	KMTR	PPOŻ-PASY	112
Wywieszanie nowych budek lęgowych i schronów dla nietoperzy	ZAW-BUD	167	SZT	material	110
25. Ochrona przeciwpożarowa					
Odnowienie bruzdy na pasach przeciwpożarowych	PPOŻ-ODN	171	KMTR	PPOŻ-ODN	112
Porządkowanie terenów na pasach przeciwpożarowych	PPOŻ-PORZ	172	HA	PPOŻ-PORZ	113
Wykonywanie nowych pasów ppoż.	PASY-MIN	173	KMTR	GODZ-MIN1	114

opis	czynność rozliczeniowa	numer OSTWPL	jednostka miary	czynność wycena	strona tabeli
Wykonywanie nowych pasów ppoż.	PASY-MIN	173	KMTR	ZAK-PASC	114
Odchwaszczanie, odnawianie pasów przeciwpożarowych	ODN-PASP	174	KMTR	GODZ-MIN2	114
Odchwaszczanie, odnawianie pasów przeciwpożarowych	ODN-PASP	174	KMTR	ODN-PASC	114
Szkółkowanie sadzonek do 1 roku z doniesieniem do miejsca szkółkowania	SZK-1R	175	TSZT	SZK-1R	115
26. Szkółka					
Bronowanie	BRON-SC	253	AR	BRON-SC	140
Dezynfekcja podłoża –opryski	DEZ-OPR	274	AR	DEZ-OPR	146
Dołowanie sadzonek z doniesieniem do dołu - 1 latek iglastych	DOŁ-1I	193	TSZT	DOŁ-1I	121
Dołowanie sadzonek z doniesieniem do dołu - 1-latek liściastych	DOŁ-1L	194	TSZT	DOŁ-1L	121
Dołowanie sadzonek z doniesieniem do dołu - 2-3-latek iglastych	DOŁ-2I	195	TSZT	DOŁ-2I	121
Dołowanie sadzonek z doniesieniem do dołu - 2-3-latek liściastych	DOŁ-2L	196	TSZT	DOŁ-2L	121
Dołowanie sadzonek z doniesieniem do dołu - 4-5-latek iglastych	DOŁ-4I	197	TSZT	DOŁ-4I	121
Dołowanie sadzonek z doniesieniem do dołu - 4-5-latek liściastych	DOŁ-4L	198	TSZT	DOŁ-4L	121
Dołowanie sadzonek z doniesieniem do dołu - wielolatek drzew i krzewów do zadrzewień	DOŁ-WIEL	199	TSZT	DOŁ-WIEL	121
Dowóz piasku na powierzchnię i rozścielenie (jako warstwę filtrującą)	DOW-PIAS	317	M3P	DOW-PIAS	159
Formowanie grzędy siewnej	WYW-GRZ	327	AR	WYW-GRZ	161
Głęboszowanie na szkółce	GLEBOSZ	334	AR	GLEBOSZ	164
Grabienie i wyrównanie powierzchni przed obsiewem	GRAB-WYR	178	AR	GRAB-WYR	115
Jednorazowe przerobienie substratu z wapnem lub nawozami	PRZER-SUB	316	M3P	PRZER-SUB	159
Jednorazowe ręczne przerobienie kompostu z wapnem lub nawozami mineralnymi	PRZE-KOMR	217	M3P	PRZE-KOMR	130
Mechaniczne napętnianie kontenerów substratem na linii technologicznej	NAP-KONT	207	TSZT	NAP-KONT	125
Mechaniczne szkółkowanie siewek iglastych sadzarką czterorzędową	SZK-IC4	280	KMTR	POM-SZIC4	148
Mechaniczne szkółkowanie siewek iglastych sadzarką czterorzędową	SZK-IC4	280	KMTR	SZK-IC4	148
Mechaniczne szkółkowanie siewek iglastych sadzarką dwurzędową	SZK-IC2	278	KMTR	POM-SZIC2	148
Mechaniczne szkółkowanie siewek iglastych sadzarką dwurzędową	SZK-IC2	278	KMTR	SZK-IC2	148
Mechaniczne szkółkowanie siewek iglastych sadzarką jednorzędową	SZK-IC1	277	KMTR	POM-SZIC1	148
Mechaniczne szkółkowanie siewek iglastych sadzarką jednorzędową	SZK-IC1	277	KMTR	SZK-IC1	148
Mechaniczne szkółkowanie siewek iglastych sadzarką pięciorzędową	SZK-IC5	281	KMTR	POM-SZIC5	148
Mechaniczne szkółkowanie siewek iglastych sadzarką pięciorzędową	SZK-IC5	281	KMTR	SZK-IC5	148

opis	czynność rozliczeniowa	numer OSTWPL	jednostka miary	czynność wycena	strona tabeli
Mechaniczne szkółkowanie siewek iglastych sadzarką trzyczędową	SZK-IC3	279	KMTR	POM-SZIC3	148
Mechaniczne szkółkowanie siewek iglastych sadzarką trzyczędową	SZK-IC3	279	KMTR	SZK-IC3	148
Mechaniczne szkółkowanie siewek liściastych sadzarką czterzędową	SZK-LC4	284	KMTR	POM-SZLC4	148
Mechaniczne szkółkowanie siewek liściastych sadzarką czterzędową	SZK-LC4	284	KMTR	SZK-LC4	148
Mechaniczne szkółkowanie siewek liściastych sadzarką dwurzędową	SZK-LC2	283	KMTR	POM-SZLC2	148
Mechaniczne szkółkowanie siewek liściastych sadzarką dwurzędową	SZK-LC2	283	KMTR	SZK-LC2	148
Mechaniczne szkółkowanie siewek liściastych sadzarką jednorzędową	SZK-LC1	282	KMTR	POM-SZLC1	148
Mechaniczne szkółkowanie siewek liściastych sadzarką jednorzędową	SZK-LC1	282	KMTR	SZK-LC1	148
Mechaniczne szkółkowanie siewek liściastych sadzarką pięciorzędową	SZK-LC5	286	KMTR	POM-SZLC5	148
Mechaniczne szkółkowanie siewek liściastych sadzarką pięciorzędową	SZK-LC5	286	KMTR	SZK-LC5	148
Mechaniczne szkółkowanie siewek liściastych sadzarką trzyczędową	SZK-LC3	285	KMTR	POM-SZLC3	148
Mechaniczne szkółkowanie siewek liściastych sadzarką trzyczędową	SZK-LC3	285	KMTR	SZK-LC3	148
Mycie i dezynfekcja kontenerów	MYC-KONT	270	TSZT	MYC-KONT	145
Napełnienie doniczek, woreczków foliowych itp. substratem oraz ubicie	NAP-DONSU	275	TSZT	NAP-DONSU	147
Nawożenie mineralne – dolistne	NAW-MIND	227	AR	NAW-MIND	131
Nawożenie mineralne w sadzonkach –wykonywane mechanicznie	NAW-MINEC	223	AR	NAW-MINEC	131
Nawożenie mineralne w sadzonkach –wykonywane ręcznie	NAW-MINER	295	AR	NAW-MINER	152
Opryskiwanie pól siewnych szkółek opryskiwaczem plecakowym z napędem spalinowym	OPR-PPALA	190	AR	OPR-PPALA	120
Opryskiwanie pól siewnych szkółek opryskiwaczem ciągnikowym	OPR-SCA	189	AR	OPR-SCA	120
Opryskiwanie szkółek opryskiwaczem ciągnikowym	OPR-SC	188	HA	OPR-SC	120
Orka łopata mechaniczną	ORKA-ŁOP	258	AR	ORKA-ŁOP	140
Orka pełna wraz ze spulchnieniem gleby	ORSP-SC	255	AR	ORSP-SC	140
Orka pełna	ORKA-SC	254	AR	ORKA-SC	140
Ostona szkółki przed ujemnymi wpływami atmosferycznymi	OSŁ-ATM	210	AR	OSŁ-ATM	127
Pielenie - siewy pełne	PIEL-P	247	AR	GODZ PP	139
Pielenie - siewy pełne	PIEL-P	247	AR	PIEL-P	139
Pielenie - siewy pełne w okresie wschodów	PIEL-P1	248	AR	GODZ PP1	139
Pielenie - siewy pełne w okresie wschodów	PIEL-P1	248	AR	PIEL-P1	139
Pielenie chwastów w kontenerach o zagęszczeniu cel do 400 szt./m2	PIEL-KON1	311	M2	PIEL-KON1	158

opis	czynność rozliczeniowa	numer OSTWPL	jednostka miary	czynność wycena	strona tabeli
Pielenie chwastów w kontenerach o zagęszczeniu cel ponad 400 szt./m2	PIEL-KON2	312	M2	PIEL-KON2	158
Pielenie w rzędach lub pasach - dla Db i Bk również w okresie wschodów	PIEL-RN	245	AR	GODZ RN	139
Pielenie w rzędach lub pasach - dla Db i Bk również w okresie wschodów	PIEL-RN	245	AR	PIEL-RN	139
Pielenie w rzędach lub pasach w okresie wschodów	PIEL-RN1	246	AR	GODZ RN1	139
Pielenie w rzędach lub pasach w okresie wschodów	PIEL-RN1	246	AR	PIEL-RN1	139
Pielenie z wyniesieniem chwastów	PIEL-NAM	328	AR	PIEL-NAM	162
Podkrzesywanie i formowanie drzewek do zadrzewień, wraz z wyniesieniem gałęzi	PODK-WYN	264	TSZT	PODK-WYN	142
Pozyskanie materiałów na kompost wraz z ułożeniem do transportu – z łubinu	POZ-Ł	202	M3P	POZ-Ł	123
Pozyskanie materiałów na kompost wraz z ułożeniem do transportu – z torfu	POZ-T	201	M3P	POZ-T	123
Pozyskanie materiału kompostowego do transportu	POZ-Ś	268	M3P	POZ-Ś	144
Pozyskanie pędów, cięcie zrzeszów, liczenie, wiązanie i dołowanie	POZ-P	216	TSZT	POZ-P	129
Produkcja substratów	PROD.SUBS	200	M3	PROD.SUBS	122
Przerabianie kompostu	PRZER-K	244	M3P	PRZER-K	138
Przerywanie nadmiarów siewów	PRZER-NAS	249	AR	GODZ PRZ	139
Przerywanie nadmiarów siewów	PRZER-NAS	249	AR	PRZER-NAS	139
Przerywanie nadmiernych ilości siewek Brz w kontenerach o zagęszczeniu cel do 400 sztuk na 1 m2	PRZ-BRZ-1	237	TSZT	PRZ-BRZ-1	135
Przerywanie nadmiernych ilości siewek Brz w kontenerach o zagęszczeniu cel ponad 400 sztuk na 1 m2	PRZ-BRZ-2	238	TSZT	PRZ-BRZ-2	135
Przerywanie nadmiernych ilości siewek innych gat. w kontenerach o zagęszczeniu cel do 400 sztuk na 1 m2	PRZ-IN-1	239	TSZT	PRZ-IN-1	135
Przerywanie nadmiernych ilości siewek innych gat. w kontenerach o zagęszczeniu cel ponad 400 sztuk na 1 m2	PRZ-IN-2	240	TSZT	PRZ-IN-2	135
Przerywanie nadmiernych ilości siewek Ol w kontenerach o zagęszczeniu cel do 400 sztuk na 1 m2	PRZ-OL-1	235	TSZT	PRZ-OL-1	135
Przerywanie nadmiernych ilości siewek Ol w kontenerach o zagęszczeniu cel ponad 400 sztuk na 1 m2	PRZ-OL-2	236	TSZT	PRZ-OL-2	135
Przerywanie nadmiernych ilości siewek So, Św, Md, Dg w kontenerach o zagęszczeniu cel do 400 sztuk na 1 m2	PRZ-R<400	233	TSZT	PRZ-R<400	135
Przerywanie nadmiernych ilości siewek So, Św, Md, Dg w kontenerach o zagęszczeniu cel ponad 400 sztuk na 1 m2	PRZ-R>400	234	TSZT	PRZ-R>400	135
Przerzedzanie siewów w doniczkach, kasetach itp.	PRZER-DON	337	M2	PRZER-DON	166
Przerzedzanie siewów z pieleniem	PRZEZ-NAM	213	AR	PRZEZ-NAM	128

opis	czynność rozliczeniowa	numer OSTWPL	jednostka miary	czynność wycena	strona tabeli
Przesiewanie kompostu wraz z doniesieniem i przestawieniem raf	PRZES-R	218	M3P	PRZES-R	130
Przygotowanie substratu do ponownego obsiewu	ROZŁ-SUB	310	AR	ROZŁ-SUB	157
Przygotowanie substratu	PRZYG-SUB	314	M3P	PRZYG-SUB	159
Regulowanie położenia osłon	OSŁ-REG	211	AR	OSŁ-REG	127
Ręczne obcięcie 1/3-1/4 wysokości żołądzia i odrzucenie porażonych nasion	SKAR-DB	229	T	SKAR-DB	133
Ręczne szkółkowanie sadzonek do kontenerów o zagęszczeniu cel do 400 szt./m2	SZK-KONTR	332	TSZT	SZK-KONTR	163
Ręczne wybieranie podkiełkowanych nasion buka	WYB-NAS	335	H	WYB-NAS	165
Ręczny siew nasion brzozy do kontenerów o zagęszczeniu cel ponad 400 sztuk na 1 m2	SRBRZ>400	323	TSZT	SRBRZ>400	160
Ręczny siew nasion lipy, grabu i innych gatunków po 2-4 szt. do kontenerów o zagęszczeniu cel do 400 sztuk na 1 m2	SR-IN<400	321	TSZT	SR-IN<400	160
Ręczny siew nasion lipy, grabu i innych gatunków po 2-4 szt. do kontenerów o zagęszczeniu cel ponad 400 sztuk na 1 m2	SR-IN>400	324	TSZT	SR-IN>400	160
Ręczny siew nasion olszy do kontenerów o zagęszczeniu cel ponad 400 sztuk na 1 m2	SR-OL>400	322	TSZT	SR-OL>400	160
Ręczny siew nasion brzozy do kontenerów o zagęszczeniu cel do 400 sztuk na 1 m2	SRBRZ<400	320	TSZT	SRBRZ<400	160
Ręczny siew nasion olszy do kontenerów o zagęszczeniu cel do 400 sztuk na 1 m2	SR-OL<400	319	TSZT	SR-OL<400	160
Ręczny siew nasion sosny, modrzewia, daglezi po 1-3 sztuk do kontenerów o zagęszczeniu cel do 400 sztuk na 1 m2	SR-SO<400	318	TSZT	SR-SO<400	160
Ręczny wysiew skrzydlaków po 1-3szt do kontenerów o zagęszczeniu cel do 400 szt./m2	SR-SK<400	325	TSZT	SR-SK<400	160
Ręczny wysiew skrzydlaków po 1-3szt do kontenerów o zagęszczeniu cel ponad 400 szt./m2	SR-SK>400	326	TSZT	SR-SK>400	160
Rozsiew kompostu rozrutnikiem	SIEW-KC	224	M3P	GODZ SKC	131
Rozsiew kompostu rozrutnikiem	SIEW-KC	224	M3P	SIEW-KC	131
Rozsiew nawozów startowo rozrutnikiem	SIEW-NC	225	HA	GODZ SNC	131
Rozsiew nawozów startowo rozrutnikiem	SIEW-NC	225	HA	SIEW-NC	131
Rozsiew obornika rozrutnikiem	SIEW-OC	228	TONA	SIEW-OC	131
Rozsiew wapna nawozowego	SIEW-WAP	226	HA	GODZ WAP	131
Rozsiew wapna nawozowego	SIEW-WAP	226	HA	SIEW-WAP	131
Rozsiewacz substratu SRS	ROZS-SUBS	294	AR	ROZS-SUBS	152
Sadzenie wielolatek wraz z ręcznym przygotowaniem dołków	SADZ-SW+D	230	TSZT	SADZ-SW+D	133
Siew częściowy nasion drobnych siewnikiem mechanicznie	SIEW DCM	293	AR	SIEW DCM	151
Siew do doniczek	SIEW-DON	231	M2	SIEW-DON	134
Siew mechaniczny Bk – do kontenerów o zagęszczeniu cel do 400 szt./m2	SM-BK<400	182	TSZT	SM-BK<400	116
Siew mechaniczny Db – do kontenerów o zagęszczeniu cel do 400 szt./m2	SM-DB<400	181	TSZT	SM-DB<400	116
Siew mechaniczny innych gat. – do kontenerów o zagęszczeniu cel do 400 szt./m2	SM-IN<400	183	TSZT	SM-IN<400	116

opis	czynność rozliczeniowa	numer OSTWPL	jednostka miary	czynność wycena	strona tabeli
Siew mechaniczny So, So.c, Św, Md – do kontenerów o zagęszczeniu cel do 400 szt./m2	SM-IG<400	179	TSZT	SM-IG<400	116
Siew mechaniczny So, So.c, Św, Md – do kontenerów o zagęszczeniu cel ponad 400 szt./m2	SM-IG>400	180	TSZT	SM-IG>400	116
Siew nasion drobnych	SIEW-DC	290	AR	SIEW-DC	151
Siew nasion grubych	SIEW-GC	291	AR	SIEW-GC	151
Siew nasion przy pomocy ręcznych siewników	SIEW-S	243	AR	SIEW-S	138
Siew nasion rzutem	SIEW-PRC	267	AR	SIEW-PRC	143
Siew nasion w rządki	SIEW-CRC	266	AR	SIEW-CRC	143
Siew nasion	SIEW-R	313	AR	SIEW-R	158
Siew pełny nasion drobnych siewnikiem mechanicznie	SIEW DP	292	AR	SIEW DP	151
Siew ręczny podkiełkowanych nasion Bk do kontenerów o zagęszczeniu cel ponad 400 sztuk na 1 m2	SR-BK>400	187	TSZT	SR-BK>400	118
Siew ręczny podkiełkowanych nasion Bk do kontenerów o zagęszczeniu cel do 400 sztuk na 1 m2	SR-BK<400	186	TSZT	SR-BK<400	118
Siew ręczny nasion dębów, z uprzednim obcięciem 1/3-1/4 żołędzia, do kaset o zagęszczeniu cel do 400 sztuk na 1 m2	SR-DB<400	297	TSZT	SR-DB<400	153
Siew ręczny nasion dębów, z uprzednim obcięciem 1/3-1/4 żołędzia, do kaset o zagęszczeniu cel ponad 400 sztuk na 1 m2	SR-DB>400	298	TSZT	SR-DB>400	153
Siew zmechanizowany So, Św, Md przy pomocy siewnika bębnowego o napędzie ręcznym lub elektrycznym – do kontenerów o zagęszczeniu cel ponad 400 szt./m2	SZM-N>400	289	TSZT	SZM-N>400	150
Siew zmechanizowany So,Św, Md przy pomocy siewnika bębnowego o napędzie ręcznym lub elektrycznym do kontenerów o zagęszczeniu cel do 400 szt./m2	SZM-N<400	288	TSZT	SZM-N<400	150
Sortowanie sadzonek wszystkich gatunków w kontenerach o zagęszczeniu cel do 400 szt./m2	SORT-KON1	214	TSZT	SORT-KON1	129
Sortowanie sadzonek wszystkich gatunków w kontenerach o zagęszczeniu cel powyżej 400 szt./m2	SORT-KON2	215	TSZT	SORT-KON2	129
Spulchnianie gleby na międzyrzędach - dla DB i BK również w okresie wschodów	SPUL-R	272	AR	GODZ S1R	145
Spulchnianie gleby na międzyrzędach - dla DB i BK również w okresie wschodów	SPUL-R	272	AR	SPUL-R	145
Spulchnianie gleby na międzyrzędach opielaczem wielorzędowym	SPUL-C	251	AR	SPUL POM	140
Spulchnianie gleby na międzyrzędach opielaczem wielorzędowym	SPUL-C	251	AR	SPUL-C	140
Spulchnianie gleby na międzyrzędach w okresie wschodów motyką.	SPUL-R1	273	AR	GODZ SR1	145
Spulchnianie gleby na międzyrzędach w okresie wschodów motyką.	SPUL-R1	273	AR	SPUL-R1	145
Spulchnianie gleby	SPUL-SC	252	AR	SPUL-SC	140
Startowy wysiew nawozów ręcznie	NAW MINES	296	AR	NAW MINES	152

opis	czynność rozliczeniowa	numer OSTWPL	jednostka miary	czynność wycena	strona tabeli
Szkółkowanie sadzonek 1,5-letnich z doniesieniem do miejsca szkółkowania	SZK-1.5R	176	TSZT	SZK-1.5R	115
Szkółkowanie wieloletek z doniesieniem do miejsca szkółkowania	SZK-WR	177	TSZT	SZK-WR	115
Szkółkowanie 1-2 letek do doniczek, kaset itp. wraz z napełnieniem doniczek substratem	SZK-NAPEŁ	262	TSZT	SZK-NAPEŁ	141
Szkółkowanie siewek do gruntu (substratu)	SZK-SIEW	191	TSZT	SZK-SIEW	120
Szkółkowanie zrzezów lub wycinków korzeniowych	SZK-ZR	333	TSZT	SZK-ZR	164
Ścięcie i rozdrobnienie zielonek na ugorach	KOSZ-ZIEL	250	AR	KOSZ-ZIEL	140
Układanie warstwy substratu o grubości 15 cm	UKŁ-SUB	209	AR	UKŁ-SUB	126
Układanie wiosną wszystkich rodzajów kontenerów z sadzonkami wszystkich gatunków zdjętych na ziemię na okres zimowy na paletach (podporach)	UKŁ-KONT	184	TSZT	UKŁ-KONT	117
Ukorzenianie do doniczek, kaset itp. z napełnieniem substratem	SZK-NAPUK	263	TSZT	SZK-NAPUK	141
Wałowanie pełnej orki - jednokrotne	WAŁ-SC	260	AR	WAŁ-SC	140
Wałowanie	WAŁ-FOL	287	AR	WAŁ-FOL	149
Wyciskanie rzędków siewnych lub wyciskanie szpar	WYC-SC	261	AR	WYC-SC	140
Wyciskanie rzędków siewnych	WYC-RR	232	AR	WYC-RR	134
Wygrabianie powierzchni z korzeni i pozostałości drzewnych	GRAB-R	206	AR	GRAB-R	124
Wyjęcie 1-latek	WYJ 1R	306	TSZT	DOŁ-1I	155
Wyjęcie 1-latek	WYJ 1R	306	TSZT	DOŁ-1L	155
Wyjęcie 1-latek	WYJ 1R	306	TSZT	GODZ W1R	155
Wyjęcie 1-latek	WYJ 1R	306	TSZT	GODZ W1R	155
Wyjęcie 1-latek	WYJ 1R	306	TSZT	SORT-1I	155
Wyjęcie 1-latek	WYJ 1R	306	TSZT	SORT-1L	155
Wyjęcie 1-latek	WYJ 1R	306	TSZT	UKŁAD-1I	155
Wyjęcie 1-latek	WYJ 1R	306	TSZT	UKŁAD-1L	155
Wyjęcie 1-latek	WYJ 1R	306	TSZT	WYJ-1IR	155
Wyjęcie 1-latek	WYJ 1R	306	TSZT	WYJ-1IW	155
Wyjęcie 1-latek	WYJ 1R	306	TSZT	WYJ-1LR	155
Wyjęcie 1-latek	WYJ 1R	306	TSZT	WYJ-1LW	155
Wyjęcie 2-3 latek	WYJ 2-3L	307	TSZT	DOŁ-2I	155
Wyjęcie 2-3 latek	WYJ 2-3L	307	TSZT	DOŁ-2L	155
Wyjęcie 2-3 latek	WYJ 2-3L	307	TSZT	GODZ 23L	155
Wyjęcie 2-3 latek	WYJ 2-3L	307	TSZT	GODZ 23L	155
Wyjęcie 2-3 latek	WYJ 2-3L	307	TSZT	SORT-2I	155
Wyjęcie 2-3 latek	WYJ 2-3L	307	TSZT	SORT-2L	155
Wyjęcie 2-3 latek	WYJ 2-3L	307	TSZT	UKŁAD-2I	155
Wyjęcie 2-3 latek	WYJ 2-3L	307	TSZT	UKŁAD-2L	155
Wyjęcie 2-3 latek	WYJ 2-3L	307	TSZT	WYJ-2IR	155
Wyjęcie 2-3 latek	WYJ 2-3L	307	TSZT	WYJ-2IW	155
Wyjęcie 2-3 latek	WYJ 2-3L	307	TSZT	WYJ-2LR	155

opis	czynność rozliczeniowa	numer OSTWPL	jednostka miary	czynność wycena	strona tabeli
Wyjęcie 2-3 latek	WYJ 2-3L	307	TSZT	WYJ-2LW	155
Wyjęcie materiału 4-5 letniego	WYJ 4-5L	308	TSZT	DOŁ-4I	155
Wyjęcie materiału 4-5 letniego	WYJ 4-5L	308	TSZT	DOŁ-4L	155
Wyjęcie materiału 4-5 letniego	WYJ 4-5L	308	TSZT	GODZ 45L	155
Wyjęcie materiału 4-5 letniego	WYJ 4-5L	308	TSZT	GODZ 45L	155
Wyjęcie materiału 4-5 letniego	WYJ 4-5L	308	TSZT	SORT-4I	155
Wyjęcie materiału 4-5 letniego	WYJ 4-5L	308	TSZT	SORT-4L	155
Wyjęcie materiału 4-5 letniego	WYJ 4-5L	308	TSZT	UKŁAD-4I	155
Wyjęcie materiału 4-5 letniego	WYJ 4-5L	308	TSZT	UKŁAD-4L	155
Wyjęcie materiału 4-5 letniego	WYJ 4-5L	308	TSZT	WYJ-4IR	155
Wyjęcie materiału 4-5 letniego	WYJ 4-5L	308	TSZT	WYJ-4IS	155
Wyjęcie materiału 4-5 letniego	WYJ 4-5L	308	TSZT	WYJ-4IW	155
Wyjęcie materiału 4-5 letniego	WYJ 4-5L	308	TSZT	WYJ-4LR	155
Wyjęcie materiału 4-5 letniego	WYJ 4-5L	308	TSZT	WYJ-4LS	155
Wyjęcie materiału 4-5 letniego	WYJ 4-5L	308	TSZT	WYJ-4LW	155
Wyjęcie wieloletek drzew i krzewów do zadrzewień lub plantacji	WYJ WFORM	309	TSZT	DOŁ-WIEL	155
Wyjęcie wieloletek drzew i krzewów do zadrzewień lub plantacji	WYJ WFORM	309	TSZT	GODZ WF	155
Wyjęcie wieloletek drzew i krzewów do zadrzewień lub plantacji	WYJ WFORM	309	TSZT	SORT-WIEL	155
Wyjęcie wieloletek drzew i krzewów do zadrzewień lub plantacji	WYJ WFORM	309	TSZT	WYJ-FORM	155
Wyjęcie, sortowanie, liczenie i zabezpieczenie do transportu – 1 latek iglastych	WYJ-1IN	299	TSZT	WYJ-1IN	154
Wyjęcie, sortowanie, liczenie i zabezpieczenie do transportu – 1 latek liściastych	WYJ-1LN	300	TSZT	WYJ-1LN	154
Wyjęcie, sortowanie, liczenie i zabezpieczenie do transportu – 1 latek rzęzów ukorzenionych	WYJ-1ZN	301	TSZT	WYJ-1ZN	154
Wyjęcie, sortowanie, liczenie i zabezpieczenie do transportu – 2-3 latek iglastych	WYJ-2IN	302	TSZT	WYJ-2IN	154
Wyjęcie, sortowanie, liczenie i zabezpieczenie do transportu – 2-3 latek liściastych	WYJ-2LN	303	TSZT	WYJ-2LN	154
Wyjęcie, sortowanie, liczenie i zabezpieczenie do transportu – 4-5 latek iglastych	WYJ-4IS	304	TSZT	WYJ-4IS	154
Wyjęcie, sortowanie, liczenie i zabezpieczenie do transportu – 4-5 latek liściastych	WYJ-4LS	305	TSZT	WYJ-4LS	154
Wykonanie termoterapii żółędzi	TERMO-NAS	241	KG	TERMO-NAS	136
Wykonanie woreczków i cylindrów foliowych	WYK-WORF	212	TSZT	WYK-WORF	128
Wyorywanie i podcinanie sadzonek ciągnikowym wyorywaczem kłamirowych	WYOR-CK	256	AR	WYOR-CK	140
Wyorywanie lub podcinanie sadzonek ciągnikowym podcinaczem sekcijnym	WYOR-CS	257	AR	WYOR-CS	140
Wyorywanie lub podcinanie sadzonek ciągnikowym podcinaczem sekcijnym	WYOR-CS	257	AR	WYORSPOM	140
Wyorywanie sadzonek ciągnikowym wyorywaczem aktywnym	WYOR-AK	185	AR	WYOR-AK	118
Wyrównywanie powierzchni włóką	WŁÓK-SC	259	AR	WŁÓK-SC	140

opis	czynność rozliczeniowa	numer OSTWPL	jednostka miary	czynność wycena	strona tabeli
Wzruszanie gleby na międzyrzędach opielaczem ręcznym	SPUL-O	271	AR	GODZ S10	145
Wzruszanie gleby na międzyrzędach opielaczem ręcznym	SPUL-O	271	AR	SPUL-O	145
Zabezpieczenie repelentem w formie emulsji sadzonek (SO, ŚW, BK, MD i innych) we wszystkich rodzajach kontenerów na szkółce	ZAB-REPSZ	242	TSZT	ZAB-REPSZ	137
Załadunek i rozładunek materiału kompostowego wraz z transportem	ZAŁ-Ś TR	269	M3P	ZAŁ-Ś TR	144
Załadunek kompostu na wozy lub przyczepy	ZAŁ-KOMP	205	M3P	ZAŁ-KOMP	123
Załadunek lub rozładunek materiału kompostowego – z łubinu	ZAŁ-Ł	204	M3P	ZAŁ-Ł	123
Załadunek lub rozładunek materiału kompostowego – z torfu	ZAŁ-T	203	M3P	ZAŁ-T	123
Załadunek lub rozładunek sadzonek - 1 latek	ZAŁ-1	219	TSZT	ZAŁ-1IL	131
Załadunek lub rozładunek sadzonek - 1 latek	ZAŁ-1	219	TSZT	ZAŁ-1IP	131
Załadunek lub rozładunek sadzonek - 1 latek	ZAŁ-1	219	TSZT	ZAŁ-1LL	131
Załadunek lub rozładunek sadzonek - 1 latek	ZAŁ-1	219	TSZT	ZAŁ-1LP	131
Załadunek lub rozładunek sadzonek – 2-3 latek	ZAŁ-2	220	TSZT	ZAŁ-2IL	131
Załadunek lub rozładunek sadzonek – 2-3 latek	ZAŁ-2	220	TSZT	ZAŁ-2IP	131
Załadunek lub rozładunek sadzonek – 2-3 latek	ZAŁ-2	220	TSZT	ZAŁ-2LL	131
Załadunek lub rozładunek sadzonek – 2-3 latek	ZAŁ-2	220	TSZT	ZAŁ-2LP	131
Załadunek lub rozładunek sadzonek – 4-5 latek	ZAŁ-4	221	TSZT	ZAŁ-4IL	131
Załadunek lub rozładunek sadzonek – 4-5 latek	ZAŁ-4	221	TSZT	ZAŁ-4LL	131
Załadunek lub rozładunek trocin lub substratu	ZAŁ-SUB	315	M3P	ZAŁ-SUB	159
Załadunek pojemników z doniczkami, kasetami itp. na pojazd lub rozładunek i układanie w tunelu	ZAŁ-DONT	192	TSZT	ZAŁ-DONT	121
Załadunek wielolatek drzew i krzewów do zadrzewień	ZAŁ-WIEL	222	TSZT	ZAŁ-WIEL	131
Zbiór i wywóz kamieni	ZB-KAM	208	AR	ZB-KAM	126
Zebrań zużytego substratu z wywiezieniem	ZEBR-SUB	336	AR	ZEBR-SUB	165
Zestawianie wszystkich rodzajów kontenerów z sadzonkami wszystkich gatunków na ziemię na okres zimowy	ZEST-KON	276	TSZT	ZES-KON<8	147
Zestawianie wszystkich rodzajów kontenerów z sadzonkami wszystkich gatunków na ziemię na okres zimowy	ZEST-KON	276	TSZT	ZES-KON>9	147
Zmechanizowane szkółkowanie sadzonek z odkrytym systemem korzeniowym do kontenerów o zagęszczeniu cel do 400 szt./m2	SZK-KONTM	265	TSZT	SZK-KONTM	143
Żelowanie 1-latek	ŻEL-1	329	TSZT	ŻEL-1	162
Żelowanie 2-latek	ŻEL-2	330	TSZT	ŻEL-2	162
Żelowanie sadzonek pozostałych	ŻEL-IL	331	TSZT	ŻEL-IL	162
27. Nasiennictwo					
Progностyczny zbiór szyszek z drzew stojących	ZB-OCENA	359	SZT	ZB-OCENA	168
Zbiór nasion brzozy	ZB-NASBRZ	362	KG	ZB-NASBRZ	170
Zbiór nasion buka	ZB-NASBK	361	KG	ZB-NASBK	170

opis	czynność rozliczeniowa	numer OSTWPL	jednostka miary	czynność wycena	strona tabeli
Zbiór nasion czereśni	ZB NASCZR	367	KG	ZB NASCZR	170
Zbiór nasion dęba	ZB-NASDB	360	KG	ZB-NASDB	170
Zbiór nasion graba	ZB-NASGB	364	KG	ZB-NASGB	170
Zbiór nasion klonów	ZB-NASKL	368	KG	ZB-NASKL	170
Zbiór nasion lipy	ZB-NASLP	363	KG	ZB-NASLP	170
Zbiór nasion olszy	ZB-NAS OL	366	KG	ZB-NAS OL	170
Zbiór nasion pozostałych gatunków	ZB-NASP	369	KG	ZB-NASP	170
Zbiór nasion wiązu	ZB-NASWZ	365	KG	ZB-NASWZ	170
Zbiór szyszek z drzew matecznych jodłowych	N-ZSDMJD	350	KG	N-ZSDMJD	168
Zbiór szyszek z drzew matecznych modrzewiowych	N-ZSDMMD	349	KG	N-ZSDMMD	168
Zbiór szyszek z drzew matecznych sosnowych	N-ZSDMSO	347	KG	N-ZSDMSO	168
Zbiór szyszek z drzew matecznych świerkowych	N-ZSDMŚW	348	KG	N-ZSDMŚW	168
Zbiór szyszek z drzewostanów nasiennych jodłowych	N-ZSDNJD	346	KG	N-ZSDNJD	168
Zbiór szyszek z drzewostanów nasiennych modrzewiowych	N-ZSGDNMD	340	KG	N-ZSGDNMD	167
Zbiór szyszek z drzewostanów nasiennych modrzewiowych	N-ZSDNMD	345	KG	N-ZSDNMD	168
Zbiór szyszek z drzewostanów nasiennych sosnowych	N-ZSDNSO	343	KG	N-ZSDNSO	168
Zbiór szyszek z drzewostanów nasiennych świerkowych	N-ZSDNŚW	344	KG	N-ZSDNŚW	168
Zbiór szyszek z gospodarczych drzewostanów nasiennych sosnowych	N-ZSGDNSO	338	KG	N-ZSGDNSO	167
Zbiór szyszek z gospodarczych drzewostanów nasiennych świerkowych	N-ZSGDNŚW	339	KG	N-ZSGDNŚW	167
Zbiór szyszek z plantacji nasiennych	N-ZSPLN	341	KG	N-ZSPLN	167
Zbiór szyszek z plantacji nasiennych jodłowych	N-ZSPNJD	354	KG	N-ZSPNJD	168
Zbiór szyszek z plantacji nasiennych modrzewiowych	N-ZSPNMD	353	KG	N-ZSPNMD	168
Zbiór szyszek z plantacji nasiennych sosnowych	N-ZSPNSO	351	KG	N-ZSPNSO	168
Zbiór szyszek z plantacji nasiennych świerkowych	N-ZSPNŚW	352	KG	N-ZSPNŚW	168
Zbiór szyszek z plantacyjnej uprawy nasiennej jodłowej	N-ZSPUNJD	358	KG	N-ZSPUNJD	168
Zbiór szyszek z plantacyjnej uprawy nasiennej modrzewiowej	N-ZSPUNMD	357	KG	N-ZSPUNMD	168
Zbiór szyszek z plantacyjnej uprawy nasiennej sosnowej	N-ZSPUNSO	355	KG	N-ZSPUNSO	168
Zbiór szyszek z plantacyjnej uprawy nasiennej świerkowej	N-ZSPUNŚW	356	KG	N-ZSPUNŚW	168
Zbiór szyszek z pozostałych drzewostanów nasiennych	N-ZSGDNPO	342	KG	N-ZSGDNPO	167
28. Prace godzinowe					
Prace godzinowe ręczne z urządzeniem	GODZ RU8	373	H	GODZ RU8	171
Prace godzinowe ręczne z urządzeniem	GODZ RU23	374	H	GODZ RU23	171
Prace godzinowe w porze nocnej	GODZNOC	375	H	GODZNOC	171
Prace wykonywane ciągnikiem z przyczepą samozaładowczą	GODZ MC8	382	H	GODZ MC8	171

opis	czynność rozliczeniowa	numer OSTWPL	jednostka miary	czynność wycena	strona tabeli
Prace wykonywane ciągnikiem z przyczepą samozaładowczą	GODZ MC23	383	H	GODZ MC23	171
Prace wykonywane forwarderem	GODZ MF8	378	H	GODZ MF8	171
Prace wykonywane forwarderem	GODZ MF23	379	H	GODZ MF23	171
Prace wykonywane harvesterem	GODZ HH8	376	H	GODZ HH8	171
Prace wykonywane harvesterem	GODZ HH23	377	H	GODZ HH23	171
Prace wykonywane innym sprzętem mechanicznym	GODZ MH8	380	H	GODZ MH8	171
Prace wykonywane innym sprzętem mechanicznym	GODZ MH23	381	H	GODZ MH23	171
Prace wykonywane ręcznie z użyciem pilarki	GODZ PILA	372	H	GODZ PILA	171
Prace wykonywane ręcznie	GODZ RH8	370	H	GODZ RH8	171
Prace wykonywane ręcznie	GODZ RH23	371	H	GODZ RH23	171

Tabela parametrów - Pakiet 3

Nr pozycji OSTWPL	Kod czynności do rozliczenia	Opis parametru	Wartość	Jednostka miary
6	WYK SZLG	Minimalna szerokość odspojenia gruntu	3	m
6	WYK SZLG	Nachylenie poprzeczne powierzchni szlaku do	3	%
6	WYK SZLG	Nachylenie podłużne powierzchni szlaku do	18	%
6	WYK SZLG	Minimalna odległość pomiędzy spływkami	50	m
7	REM SZLZR	Minimalna odległość pomiędzy spływkami	50	m
8	WYK SZLN	Minimalna szerokość odspojenia gruntu	3	m
10	WYK-DYL	Odległość dowozu drewna	-	km
10	WYK-DYL	Ilość gwoździ	-	kg/mb dyłowanki
10	WYK-DYL	Wymagania techniczne gwoździ	-	-
10	WYK-DYL	Ilość śrub	-	kg/mb dyłowanki
10	WYK-DYL	Wymagania techniczne śrub	-	-
10	WYK-DYL	Ilość klamer	-	kg/mb dyłowanki
10	WYK-DYL	Wymagania techniczne klamer	-	-
11	WYK-DBL	Odległość dowozu drewna	-	km
11	WYK-DBL	Ilość gwoździ	-	kg/mb dyłowanki
11	WYK-DBL	Wymagania techniczne gwoździ	-	-
11	WYK-DBL	Ilość śrub	-	kg/mb dyłowanki
11	WYK-DBL	Wymagania techniczne śrub	-	-
11	WYK-DBL	Ilość klamer	-	kg/mb dyłowanki
11	WYK-DBL	Wymagania techniczne klamer	-	-
14	PORZ MECH	Udział pozostałości drzewnych (M+S) w stosunku do pozyskanej grubizny	-	%
14	PORZ MECH	Maksymalna odległość wywozu pozostałości drzewnych	-	km
17	PORZ-ROZD	Udział pozostałości drzewnych (M+S) w stosunku do pozyskanej grubizny	-	%
18	PORZ-STOS	Udział pozostałości drzewnych (M+S) w stosunku do pozyskanej grubizny	-	%

Nr pozycji OSTWPL	Kod czynności do rozliczenia	Opis parametru	Wartość	Jednostka miary
18	PORZ-STOS	Maksymalna odległość wynoszenia pozostałości drzewnych	-	m
19	PORZ-SPAL	Udział pozostałości drzewnych (M+S) w stosunku do pozyskanej grubizny	-	%
26	SPY	Maksymalna odległość spychania karp	-	m
27	WYC	Maksymalna odległość spychania karp	-	m
28	WYK	Maksymalna odległość spychania karp	-	m
29	KARPS	Maksymalna odległość wywozu wykarczowanych pniaków	-	km
30	KARŚWBP	Maksymalna odległość wywozu wykarczowanych pniaków	-	km
31	KARŚWZP	Maksymalna odległość wywozu wykarczowanych pniaków	-	km
33	OBAL-SŚW	Maksymalna odległość usunięcia (zrywki) obalonych drzew	-	m
34	OBAL-SIG	Maksymalna odległość usunięcia (zrywki) obalonych drzew	-	m
35	OBAL-SLG	Maksymalna odległość usunięcia (zrywki) obalonych drzew	-	m
36	OBAL-MŚW	Maksymalna odległość usunięcia (zrywki) obalonych drzew	-	m
37	OBAL-MIG	Maksymalna odległość usunięcia (zrywki) obalonych drzew	-	m
38	OBAL-MLG	Maksymalna odległość usunięcia (zrywki) obalonych drzew	-	m
39	ROZDR-PP	Maksymalna długość pozostałości po rozdrabnianiu	-	cm
40	ROZDR-PDR	Maksymalna długość pozostałości po rozdrabnianiu	-	cm
41	ROZDR-PGL	Maksymalna długość pozostałości po rozdrabnianiu	-	cm
42	ROZME-DRZ	Maksymalna długość pozostałości po rozdrabnianiu	-	cm
43	ROZME-KRZ	Maksymalna długość pozostałości po rozdrabnianiu	-	cm

Nr pozycji OSTWPL	Kod czynności do rozliczenia	Opis parametru	Wartość	Jednostka miary
47	OPR-UC	Maksymalna odległość od miejsca odbioru środka ochrony roślin	-	km
47	OPR-UC	Maksymalna odległość od miejsca zwrotu opakowań po środku ochrony roślin	-	km
47	OPR-UC	Maksymalna odległość od punktu poboru wody	-	km
48	OPR-PSPAL	Maksymalna odległość od miejsca odbioru środka ochrony roślin	-	km
48	OPR-PSPAL	Maksymalna odległość od miejsca zwrotu opakowań po środku ochrony roślin	-	km
48	OPR-PSPAL	Maksymalna odległość od punktu poboru wody	-	km
49	OPR-OCHRO	Maksymalna odległość od miejsca odbioru środka ochrony roślin	-	km
49	OPR-OCHRO	Maksymalna odległość od miejsca zwrotu opakowań po środku ochrony roślin	-	km
49	OPR-OCHRO	Maksymalna odległość od punktu poboru wody	-	km
50	OPR-DCP	Maksymalna odległość od miejsca odbioru środka ochrony roślin	-	km
50	OPR-DCP	Maksymalna odległość od miejsca zwrotu opakowań po środku ochrony roślin	-	km
50	OPR-DCP	Maksymalna odległość od punktu poboru wody	-	km
51	ORKA-UG	Minimalna głębokość pełnej orki	-	cm
55	WYK-PASR	Minimalna szerokość pasa	-	cm
55	WYK-PASR	Odległość pomiędzy środkami pasów	-	m (+/- 10%)
55	WYK-PASR	Minimalna ilość miejsc pomiaru szerokości pasa	-	szt./km
56	WYK-PASK	Odległość pomiędzy środkami pasów	-	m (+/- 10%)
57	WYK-PASKO	Odległość pomiędzy środkami pasów	-	m (+/- 10%)
66	PRZ-TALSA	Minimalna głębokość przekopania i spulchnienia gleby	15	cm
67	PRZ-PL12	Minimalna głębokość przekopania i spulchnienia gleby	-	cm

Nr pozycji OSTWPL	Kod czynności do rozliczenia	Opis parametru	Wartość	Jednostka miary
68	PRZ-PL22	Minimalna głębokość przekopania i spulchnienia gleby	-	cm
69	WYK KOPC	Więźba (odległości pomiędzy środkami sąsiednich kopczyków)	-	m (+/- 10%)
69	WYK KOPC	Wymiary kopczyków	-	cm
70	WYK-PLWY	Więźba (odległości pomiędzy środkami sąsiednich placówek)	-	m (+/- 10%)
71	WYK-RABAT	Odległość pomiędzy środkami rabatowałków	-	m (+/- 20%)
71	WYK-RABAT	Minimalna wysokość rabatowałka	-	cm
71	WYK-RABAT	Minimalna szerokość u podstawy rabatowałka	-	cm
72	WYK-DOŁRM	Więźba (odległości pomiędzy środkami sąsiednich dołków)	-	m (+/- 10%)
73	WYK-PASCZ	Odległość pomiędzy środkami bruzd	-	m (+/- 10%)
73	WYK-PASCZ	Minimalna szerokość bruzdy	-	cm
74	WYK-PA5CZ	Odległość pomiędzy środkami bruzd	-	m (+/- 10%)
74	WYK-PA5CZ	Minimalna szerokość bruzdy	-	cm
75	WYK-PASCP	Odległość pomiędzy środkami bruzd	-	m (+/- 10%)
75	WYK-PASCP	Minimalna szerokość bruzdy	-	cm
76	WYK-PWA	Odległość pomiędzy środkami bruzd	-	m (+/- 10%)
76	WYK-PWA	Minimalna szerokość bruzdy	-	cm
76	WYK-PWA	Minimalna wysokość naoranego wałka (wywyższenie dna bruzdy)	-	cm
77	WYK-P5WA	Odległość pomiędzy środkami bruzd	-	m (+/- 10%)
77	WYK-P5WA	Minimalna szerokość bruzdy	-	cm
77	WYK-P5WA	Minimalna wysokość naoranego wałka (wywyższenie dna bruzdy)	-	cm
78	WYK-POGCZ	Odległość pomiędzy środkami bruzd	-	m (+/- 10%)
78	WYK-POGCZ	Minimalna szerokość bruzdy	-	cm
79	WYK-P5GCP	Odległość pomiędzy środkami bruzd	-	m (+/- 10%)
79	WYK-P5GCP	Minimalna szerokość bruzdy	-	cm
80	WYK-FRECZ	Odległość pomiędzy środkami pasów	-	m (+/- 10%)
80	WYK-FRECZ	Minimalna szerokość pasa	-	cm
80	WYK-FRECZ	Minimalna głębokość spulchnienia gleby na pasach	-	cm

Nr pozycji OSTWPL	Kod czynności do rozliczenia	Opis parametru	Wartość	Jednostka miary
81	WAŁ KROK	Szerokość pasa	-	cm (+/- 10%)
81	WAŁ KROK	Długość robocza pasa	-	m (+/- 10%)
81	WAŁ KROK	Rozstaw pasów	-	m (+/- 10%)
82	NAT-WPGBT	Szerokość pasa	-	cm (+/- 10%)
82	NAT-WPGBT	Długość robocza pasa	-	m (+/- 10%)
82	NAT-WPGBT	Rozstaw pasów	-	m (+/- 10%)
83	WYK-FREZ	Odległość pomiędzy środkami pasów	-	m (+/- 10%)
83	WYK-FREZ	Minimalna szerokość pasów	-	cm
83	WYK-FREZ	Minimalna głębokość spulchnienia pasów	-	cm
84	WYK-FREZ2	Odległość pomiędzy środkami pasów	-	m (+/- 10%)
84	WYK-FREZ2	Minimalna szerokość pasów	-	cm
85	WYK WAŁK	Odległość pomiędzy środkami wałków	-	m (+/- 10%)
85	WYK WAŁK	Minimalna wysokość wałka	-	cm
88	SPUL-UC	Minimalna głębokość spulchnienia gleby	-	cm
88	SPUL-BC	Minimalna głębokość spulchnienia gleby	-	cm
90	SPUL-GZ	Minimalna głębokość spulchnienia gleby	-	cm
91	WYK-DOŁŚW	Więźba (odległości pomiędzy środkami sąsiednich dołków)	-	m (+/- 10%)
91	WYK-DOŁŚW	Minimalne wymiary dołków (głębokość/średnica)	-	cm
92	WYK-DOŁŚS	Więźba (odległości pomiędzy środkami sąsiednich dołków)	-	m (+/- 10%)
92	WYK-DOŁŚS	Minimalne wymiary dołków (głębokość/średnica)	-	cm
93	WYK-DOL-C	Więźba (odległości pomiędzy środkami sąsiednich dołków)	-	m (+/- 10%)
93	WYK-DOL-C	Minimalne wymiary dołków (głębokość/średnica)	-	cm
96	WYK-RAB1	Odległość pomiędzy środkami rabatowałków	-	m (+/- 20%)
97	WYK-RAB2	Odległość pomiędzy środkami rabatowałków	-	m (+/- 20%)
96	WYK-RAB1	Minimalne rozmiary rabatowałków (wysokość/szerokość)	-	cm
97	WYK-RAB2	Minimalne rozmiary rabatowałków (wysokość/szerokość)	-	cm
98	WAŁ-WUP2P	Ilość talerzy	-	tszt/ha (+/- 10%),
98	WAŁ-WUP2P	Odległości między sąsiadującymi rzędami talerzy	-	m (+/- 5%)
99	GLEB-WT	Odstęp między placówkami	-	m (+/- 10%)

Nr pozycji OSTWPL	Kod czynności do rozliczenia	Opis parametru	Wartość	Jednostka miary
99	GLEB-WT	Rozstaw pasów placówek	-	m (+/- 10%)
101	SADZ 1R	Wymagane narzędzia ręczne	-	-
102	SADZ WIEL	Wymagane narzędzia ręczne	motyka, szpadel, świder	-
104	SADZ POP	Wymagane narzędzia ręczne	-	-
105	SAD-BRYŁ	Wymiary bryłki	-	cm
106	POP-BRYŁ	Wymiary bryłki	-	cm
110	DOW-SADZ	Maksymalna odległość transportu sadzonek	40	km
111	SIEW-RCP	Maksymalna odległość transportu nasion i zaprawy	-	km
112	SIEW-KDB	Odległość pomiędzy kupkami żołądzi	-	cm
112	SIEW-KDB	Maksymalna odległość transportu nasion	-	km
114	SIEW-ME	Odległość pomiędzy środkami bruzd	-	m (+/- 10%)
125	OPR-CHWAS	Maksymalna odległość od miejsca odbioru środka ochrony roślin	-	km
125	OPR-CHWAS	Maksymalna odległość od miejsca zwrotu opakowań po środku ochrony roślin	-	km
125	OPR-CHWAS	Maksymalna odległość od punktu poboru wody	-	km
132	ZAB-REPEL	So – opis sposobu zabezpieczenia	-	-

Nr pozycji OSTWPL	Kod czynności do rozliczenia	Opis parametru	Wartość	Jednostka miary
132	ZAB-REPEL	Pozostałe gatunki iglaste – opis sposobu zabezpieczenia	należy zabezpieczyć pączek szczytowy i ok. 10 cm ostatniego przyrostu; zabezpieczeniu podlega nie mniej niż 80% drzewek równomiernie rozmieszczonych na powierzchni uprawy. Dopuszcza się odstępstwa od powyższych wymogów, które zostaną określone każdorazowo w zleceniu	-
132	ZAB-REPEL	Gatunki liściaste – opis sposobu zabezpieczenia	-	-
132	ZAB-REPEL	Maksymalna odległość od miejsca odbioru środka ochrony roślin	25	km
132	ZAB-REPEL	Maksymalna odległość od miejsca zwrotu opakowań po środku ochrony roślin	15	km
132	ZAB-REPEL	Maksymalna odległość od punktu poboru wody	15	km
134	ZAB-MCHRN	Maksymalna odległość od miejsca odbioru środka ochrony roślin	-	km
134	ZAB-MCHRN	Maksymalna odległość od miejsca zwrotu opakowań po środku ochrony roślin	-	km
134	ZAB-MCHRN	Maksymalna odległość od punktu poboru wody	-	km
135	ZAB-MCHRG	Maksymalna odległość od miejsca odbioru środka ochrony roślin	-	km
135	ZAB-MCHRG	Maksymalna odległość od miejsca zwrotu opakowań po środku ochrony roślin	-	km
135	ZAB-MCHRG	Maksymalna odległość od punktu poboru wody	-	km

Nr pozycji OSTWPL	Kod czynności do rozliczenia	Opis parametru	Wartość	Jednostka miary
136	ZAB-RYS	Ilość okółków do zabezpieczenia	-	szt
137	ZAB-OSLZG	Maksymalna odległość dowozu osłonek	-	km
137	ZAB-OSLZG	Maksymalna odległość dowozu drewna na paliki	-	km
137	ZAB-OSLZG	Maksymalna odległość zwiezenia niewykorzystanych materiałów	-	km
138	ZAB-OSŁON	Maksymalna odległość dowozu osłonek	-	km
138	ZAB-OSŁON	Maksymalna odległość dowozu drewna na paliki	-	km
138	ZAB-OSŁON	Maksymalna odległość zwiezenia niewykorzystanych materiałów	-	km
138	ZAB-OSŁON	Długość palika	-	cm (+/- 10%)
139	ZAB-OSŁZD	Maksymalna odległość zwiezenia zdjętych osłonek	-	km
140	ZAB-UPAL	Opis parametrów drewna do przerobu na paliki, które zapewni zamawiający	-	-
140	ZAB-UPAL	Długość palika	-	cm (+/- 10%)
140	ZAB-UPAL	Maksymalna odległość dowozu palików	-	km
140	ZAB-UPAL	Maksymalna odległość zwiezenia niewykorzystanych materiałów	-	km
141	ZAB SIAT	Ilość słupków wokół sadzonki	-	szt.
141	ZAB SIAT	Długość palika	-	cm (+/- 10%)
141	ZAB SIAT	Wymagania techniczne skobli	-	-
141	ZAB SIAT	Wymagana ilość skobli	-	kg/tszt
141	ZAB SIAT	Wymagania techniczne gwoździ	-	-
141	ZAB SIAT	Wymagana ilość gwoździ	-	kg/tszt
142	GRODZ-SN	Maksymalna odległość dowozu siatki grodzeniowej i drutu nośnego	-	km
142	GRODZ-SN	Maksymalna odległość dowozu słupków	-	km
142	GRODZ-SN	Maksymalna odległość dowozu żerdzi	-	km
142	GRODZ-SN	Odległość między słupkami	-	m (+/- 0,5 m),
142	GRODZ-SN	Maksymalna odległość zwiezenia niewykorzystanych materiałów	-	km
142	GRODZ-SN	Sposób zabezpieczenia słupka przed zgnilizną	-	-
142	GRODZ-SN	Sposób umocowania siatki do słupa naciągowego	-	-

Nr pozycji OSTWPL	Kod czynności do rozliczenia	Opis parametru	Wartość	Jednostka miary
142	GRODZ-SN	Sposób umocowania siatki do gruntu	-	-
142	GRODZ-SN	Wymagania techniczne skobli	-	-
142	GRODZ-SN	Wymagania techniczne gwoździ	-	-
142	GRODZ-SN	Wymagana ilość skobli	-	kg/hm
142	GRODZ-SN	Wymagana ilość gwoździ	-	kg/hm
142	GRODZ-SN	Wymagana głębokość wkopania słupków	-	cm (+/- 5%)
142	GRODZ-SN	Wymagana wysokość grodzenia	-	m
142	GRODZ-SN	Minimalna średnica słupka w cieńszym końcu	-	cm
142	GRODZ-SN	Maksymalna średnica słupka w cieńszym końcu	-	cm
142	GRODZ-SN	Długość słupka	-	m
143	GRODZ-SG	Maksymalna odległość dowozu siatki grodzeniowej i drutu nośnego	25	km
143	GRODZ-SG	Maksymalna odległość dowozu słupków	25	km
143	GRODZ-SG	Maksymalna odległość dowozu żerdzi	25	km
143	GRODZ-SG	Odległość między słupkami	3	m (+/- 0,5 m),
143	GRODZ-SG	Maksymalna odległość zwiezenia niewykorzystanych materiałów	15	km
143	GRODZ-SG	Sposób zabezpieczenia słupka przed zgnilizną	opalenie części słupka przeznaczonej do wkopania w ziemię (ok. 60cm)	-
143	GRODZ-SG	Sposób umocowania siatki do słupa naciągowego	należy owinąć słupek siatką na całym obwodzie końce drutów poziomych mocujemy do słupa za pomocą skobli	-
143	GRODZ-SG	Sposób umocowania siatki do gruntu	-	-
143	GRODZ-SG	Wymagania techniczne skobli	skoble ocynkowane, min. 3x30mm	-
143	GRODZ-SG	Wymagania techniczne gwoździ	gwoździe ocynkowane, min. 4x100 mm	-
143	GRODZ-SG	Wymagana ilość skobli	0,5	kg/hm
143	GRODZ-SG	Wymagana ilość gwoździ	0,25	kg/hm

Nr pozycji OSTWPL	Kod czynności do rozliczenia	Opis parametru	Wartość	Jednostka miary
143	GRODZ-SG	Wymagana głębokość wkopania słupków	60	cm (+/- 5%)
143	GRODZ-SG	Wymagana wysokość grodzenia	2	m
143	GRODZ-SG	Minimalna średnica słupka w cieńszym końcu	12	cm
143	GRODZ-SG	Maksymalna średnica słupka w cieńszym końcu	25	cm
143	GRODZ-SG	Długość słupka	2,7	m
144	GRODZ-SRN	Maksymalna odległość dowozu siatki grodzeniowej i drutu nośnego	-	km
144	GRODZ-SRN	Maksymalna odległość dowozu słupków	-	km
144	GRODZ-SRN	Maksymalna odległość dowozu żerdzi	-	km
144	GRODZ-SRN	Odległość między słupkami	-	m (+/- 0,5 m),
144	GRODZ-SRN	Maksymalna odległość zwiezenia niewykorzystanych materiałów	-	km
144	GRODZ-SRN	Sposób zabezpieczenia słupka przed zgnilizną	-	-
144	GRODZ-SRN	Sposób umocowania siatki do słupa naciągowego	-	-
144	GRODZ-SRN	Sposób umocowania siatki do gruntu	-	-
144	GRODZ-SRN	Wymagania techniczne skobli	-	-
144	GRODZ-SRN	Wymagania techniczne gwoździ	-	-
144	GRODZ-SRN	Wymagana ilość skobli	-	kg/hm
144	GRODZ-SRN	Wymagana ilość gwoździ	-	kg/hm
144	GRODZ-SRN	Wymagana głębokość wkopania słupków	-	cm (+/- 5%)
144	GRODZ-SRN	Wymagana wysokość grodzenia	-	m
144	GRODZ-SRN	Minimalna średnica słupka w cieńszym końcu	-	cm
144	GRODZ-SRN	Maksymalna średnica słupka w cieńszym końcu	-	cm
144	GRODZ-SRN	Długość słupka	-	m
145	GRODZ-SRG	Maksymalna odległość dowozu siatki grodzeniowej i drutu nośnego	-	km
145	GRODZ-SRG	Maksymalna odległość dowozu słupków	-	km
145	GRODZ-SRG	Maksymalna odległość dowozu żerdzi	-	km
145	GRODZ-SRG	Odległość między słupkami	-	m (+/- 0,5 m),
145	GRODZ-SRG	Maksymalna odległość zwiezenia niewykorzystanych materiałów	-	km

Nr pozycji OSTWPL	Kod czynności do rozliczenia	Opis parametru	Wartość	Jednostka miary
145	GRODZ-SRG	Sposób zabezpieczenia słupka przed zgnilizną	-	-
145	GRODZ-SRG	Sposób umocowania siatki do słupa naciągowego	-	-
145	GRODZ-SRG	Sposób umocowania siatki do gruntu	-	-
145	GRODZ-SRG	Wymagania techniczne skobli	-	-
145	GRODZ-SRG	Wymagania techniczne gwoździ	-	-
145	GRODZ-SRG	Wymagania ilość skobli	-	kg/hm
145	GRODZ-SRG	Wymagania ilość gwoździ	-	kg/hm
145	GRODZ-SRG	Wymagana głębokość wkopania słupków	-	cm (+/- 5%)
145	GRODZ-SRG	Wymagana wysokość grodzenia	-	m
145	GRODZ-SRG	Minimalna średnica słupka w cieńszym końcu	-	cm
145	GRODZ-SRG	Maksymalna średnica słupka w cieńszym końcu	-	cm
145	GRODZ-SRG	Długość słupka	-	m
146	GRODZ-SZY	Wymiary żerdzi (długość, średnica)	-	cm (+/- 10%)
146	GRODZ-SZY	Wymiary słupków (długość, średnica ckbk)	-	cm (+/- 10%)
146	GRODZ-SZY	Wymagana głębokość wkopania słupka	-	cm (+/- 10%)
146	GRODZ-SZY	Wymagany odstęp pomiędzy wkopanymi słupkami	-	m (+/- 10%)
146	GRODZ-SZY	Wymagany rozmiar skobli ocynkowanych	-	mm
146	GRODZ-SZY	Wymagana ilość skobli ocynkowanych	-	kg/hm
146	GRODZ-SZY	Wymagany rozmiar gwoździ ocynkowanych	-	mm
146	GRODZ-SZY	Wymagana ilość gwoździ ocynkowanych	-	kg/hm
147	GRODZ-DEM	Maksymalna odległość przewiezienia odzyskanych materiałów	-	km
148	K GRODZEŃ	Maksymalna odległość dowozu siatki grodzeniowej i drutu nośnego	25	km
148	K GRODZEŃ	Sposób zabezpieczenia słupka przed zgnilizną	opalenie części słupka przeznaczonej do wkopania w ziemię (ok. 60cm)	-
148	K GRODZEŃ	Maksymalna odległość dowozu słupków	25	km

Nr pozycji OSTWPL	Kod czynności do rozliczenia	Opis parametru	Wartość	Jednostka miary
148	K GRODZEŃ	Maksymalna odległość dowozu żerdzi	25	km
148	K GRODZEŃ	Maksymalna odległość zwiezienia zdemontowanych materiałów	25	km
148	K GRODZEŃ	Opis technologii wykonania nowych słupków	okorowanie, przycięcie przygotowanych żerdzi i zaostrenie końcówki przeznaczonej do wkopania; zabezpieczenie poprzez opalenie części przeznaczonej do wkopania w ziemię (ok. 60 cm)	-
148	K GRODZEŃ	Sposób przymocowania siatki	siatkę należy połączyć poprzez zaplecenie wszystkich drutów poziomych oraz przymocować do słupków przy pomocy skobli, (min 4 szt. na jeden słupek), w przypadku wymiany siatki przy słupku naciagowym należy go owinąć siatką na całym obwodzie	-
148	K GRODZEŃ	Wymagania techniczne skobli	skoble ocynkowane, min. 3x30mm	-
148	K GRODZEŃ	Wymagania techniczne gwoździ	gwoździe ocynkowane, min. 4x100 mm	-
149	PRZYB-1ŻU	Wymagania techniczne gwoździ	-	-
149	PRZYB-1ŻU	Maksymalna odległość dowozu żerdzi	-	km

Nr pozycji OSTWPL	Kod czynności do rozliczenia	Opis parametru	Wartość	Jednostka miary
152	KOR-P	Maksymalna odległość transportu kory do spalenia lub zakopania	-	km
153	KOR-NISZ	Maksymalna odległość transportu kory do spalenia lub zakopania	-	km
154	PUŁF	Maksymalna odległość dowozu materiałów (palików, drutu i pułapek feromonowych)	-	km
154	PUŁF	Maksymalna odległość zwiezenia zdemontowanych pułapek	-	km
155	PUŁ-RYJ	Maksymalna odległość dowozu materiałów (krążków, chrustu lub wałków)	-	km
156	MO-SSP	Maksymalna odległość od miejsca odbioru środka ochrony roślin	-	km
156	MO-SSP	Maksymalna odległość od miejsca zwrotu opakowań po środku ochrony roślin	-	km
156	MO-SSP	Maksymalna odległość od punkt poboru wody	-	km
162	ZW-ZRĘB	Udział pozostałości drzewnych (M+S) w stosunku do pozyskanej grubizny	-	%
163	KOR-DRWI	Maksymalna odległość transportu kory do spalenia lub zakopania	-	km
165	SMAR-PBIO	Maksymalna odległość od miejsca odbioru preparatu	-	km
165	SMAR-PBIO	Maksymalna odległość od miejsca zwrotu opakowań po	-	km
165	SMAR-PBIO	Maksymalna odległość od punkt poboru wody	-	km
166	SMAR-MECH	Maksymalna odległość od miejsca odbioru preparatu	-	km
166	SMAR-MECH	Maksymalna odległość od miejsca zwrotu opakowań po	-	km
166	SMAR-MECH	Maksymalna odległość od punkt poboru wody	-	km
167	ZAW-BUD	Wysokość przymocowania budki lęgowej	-	m
167	ZAW-BUD	Sposób przymocowania budki lęgowej	-	-
167	ZAW-BUD	Materiał do przymocowania budek	-	-
168	NAPR-BUD	Wymagania techniczne gwoździ	-	-

Nr pozycji OSTWPL	Kod czynności do rozliczenia	Opis parametru	Wartość	Jednostka miary
168	NAPR-BUD	Maksymalna odległość dojazdu do budek	-	km
169	CZYSZ-BUD	Opis materiału do budek	-	-
169	CZYSZ-BUD	Maksymalna odległość dojazdu do budek	-	km
188	OPR-SC	Maksymalna odległość od miejsca odbioru środka ochrony roślin	-	km
188	OPR-SC	Maksymalna odległość od miejsca zwrotu opakowań po środku chemicznym	-	km
189	OPR-SCA	Maksymalna odległość od miejsca odbioru środka ochrony roślin	-	km
189	OPR-SCA	Maksymalna odległość od miejsca zwrotu opakowań po środku chemicznym	-	km
190	OPR-PPALA	Maksymalna odległość od miejsca odbioru środka ochrony roślin	-	km
190	OPR-PPALA	Maksymalna odległość od miejsca zwrotu opakowań po środku chemicznym	-	km
201	POZ-T	Maksymalna odległość od szkółki do miejsca pozyskania materiału kompostowego	-	km
202	POZ-Ł	Maksymalna odległość od szkółki do miejsca pozyskania materiału kompostowego	-	km
203	ZAŁ-T	Maksymalna odległość od szkółki do miejsca pozyskania materiału kompostowego	-	km
204	ZAŁ-Ł	Maksymalna odległość od szkółki do miejsca pozyskania materiału kompostowego	-	km
205	ZAŁ-KOMP	Maksymalna odległość od szkółki do miejsca pozyskania materiału kompostowego	-	km
206	GRAB-R	Maksymalna odległość transportu materiału	-	km
208	ZB-KAM	Maksymalna odległość wywiezienia kamieni	-	km
210	OSŁ-ATM	Rodzaj stosowanych osłon	-	-
211	OSŁ-REG	Rodzaj stosowanych osłon	-	-
216	POZ-P	Rodzaj pozyskiwanych pędów	-	-

Nr pozycji OSTWPL	Kod czynności do rozliczenia	Opis parametru	Wartość	Jednostka miary
216	POZ-P	Maksymalna odległość pozyskiwania pędów od szkółki	-	km
223	NAW-MINEC	Maksymalna odległość dowozu nawozów mineralnych	-	km
224	SIEW-KC	Maksymalna odległość dowozu kompostu lub ścióły	-	km
225	SIEW-NC	Maksymalna odległość dowozu nawozów	-	km
226	SIEW-WAP	Maksymalna odległość dowozu wapna	-	km
227	NAW-MIND	Maksymalna odległość dowozu nawozów dolistnych	-	km
228	SIEW-OC	Maksymalna odległość dowozu obornika	-	km
245	PIEL-RN	Maksymalna odległość wywiezienia usuniętych roślin	-	km
246	PIEL-RN1	Maksymalna odległość wywiezienia usuniętych roślin	-	km
247	PIEL-P	Maksymalna odległość wywiezienia usuniętych roślin	-	km
248	PIEL-P1	Maksymalna odległość wywiezienia usuniętych roślin	-	km
249	PRZER-NAS	Maksymalna odległość wywiezienia usuniętych roślin	-	km
268	POZ-Ś	Maksymalna odległość od szkółki do miejsca pozyskania materiału kompostowego (ścióły)	-	km
269	ZAŁ-Ś TR	Maksymalna odległość od szkółki do miejsca pozyskania materiału kompostowego (ścióły)	-	km
271	SPUL-O	Maksymalna odległość wywiezienia usuniętych roślin	-	km
272	SPUL-R	Maksymalna odległość wywiezienia usuniętych roślin	-	km
273	SPUL-R1	Maksymalna odległość wywiezienia usuniętych roślin	-	km
294	ROZS-SUBS	Wymagana ilość rozsiewanego substratu	-	m ³ /ar
306	WYJ 1R	Maksymalna odległość dowozu do miejsca tymczasowego przechowywania	-	km
306	WYJ 1R	Maksymalna odległość wywozu odpadów sadzonek	-	km
306	WYJ 1R	Rodzaje (gatunki) sadzonek podlegające wiązaniu w pęczki	-	-

Nr pozycji OSTWPL	Kod czynności do rozliczenia	Opis parametru	Wartość	Jednostka miary
307	WYJ 2-3L	Maksymalna odległość dowozu do miejsca tymczasowego przechowywania	-	km
307	WYJ 2-3L	Maksymalna odległość wywozu odpadów sadzonek	-	km
307	WYJ 2-3L	Rodzaje (gatunki) sadzonek podlegające wiązaniu w pęczki	-	-
308	WYJ 4-5L	Maksymalna odległość dowozu do miejsca tymczasowego przechowywania	-	km
308	WYJ 4-5L	Maksymalna odległość wywozu odpadów sadzonek	-	km
308	WYJ 4-5L	Rodzaje (gatunki) sadzonek podlegające wiązaniu w pęczki	-	-
309	WYJ WFORM	Maksymalna odległość dowozu do miejsca tymczasowego przechowywania	-	km
309	WYJ WFORM	Maksymalna odległość wywozu odpadów sadzonek	-	km
309	WYJ WFORM	Rodzaje (gatunki) sadzonek podlegające wiązaniu w pęczki	-	-
327	WYW-GRZ	Wysokość wywyższenia	-	mm (+/- 10%)
327	WYW-GRZ	Szerokość grzędy	-	mm (+/- 10%)
329	ŻEL-1	Maksymalna odległość od miejsca odbioru środka (żelu)	-	km
329	ŻEL-1	Maksymalna odległość od miejsca zwrotu opakowań po środku (żelu)	-	km
329	ŻEL-1	Maksymalna odległość od punktu poboru wody	-	km
330	ŻEL-2	Maksymalna odległość od miejsca odbioru środka (żelu)	-	km
330	ŻEL-2	Maksymalna odległość od miejsca zwrotu opakowań po środku (żelu)	-	km
330	ŻEL-2	Maksymalna odległość od punktu poboru wody	-	km
331	ŻEL-IL	Maksymalna odległość od miejsca odbioru środka (żelu)	-	km
331	ŻEL-IL	Maksymalna odległość od miejsca zwrotu opakowań po środku (żelu)	-	km
331	ŻEL-IL	Maksymalna odległość od punktu poboru wody	-	km
337	PRZER-DON	Maksymalna odległość transportu usuniętych roślin	-	km

Nr pozycji OSTWPL	Kod czynności do rozliczenia	Opis parametru	Wartość	Jednostka miary
338	N-ZSGDNSO	Maksymalna odległość miejsca zbioru szyszek od magazynu	-	km
339	N-ZSGDNŚW	Maksymalna odległość miejsca zbioru szyszek od magazynu	-	km
340	N-ZSGDNMD	Maksymalna odległość miejsca zbioru szyszek od magazynu	-	km
341	N-ZSPLN	Maksymalna odległość miejsca zbioru szyszek od magazynu	-	km
342	N-ZSGDNPO	Maksymalna odległość miejsca zbioru szyszek od magazynu	-	km
342	N-ZSGDNPO	Opis gatunków pozostałych drzewostanów nasiennych	-	-
343	N-ZSDNSO	Maksymalna odległość miejsca zbioru szyszek od magazynu	-	km
344	N-ZSDNŚW	Maksymalna odległość miejsca zbioru szyszek od magazynu	-	km
345	N-ZSDNMD	Maksymalna odległość miejsca zbioru szyszek od magazynu	-	km
346	N-ZSDNJD	Maksymalna odległość miejsca zbioru szyszek od magazynu	-	km
347	N-ZSDMSO	Maksymalna odległość miejsca zbioru szyszek od magazynu	-	km
348	N-ZSDMŚW	Maksymalna odległość miejsca zbioru szyszek od magazynu	-	km
349	N-ZSDMMD	Maksymalna odległość miejsca zbioru szyszek od magazynu	-	km
350	N-ZSDMJD	Maksymalna odległość miejsca zbioru szyszek od magazynu	-	km
351	N-ZSPNSO	Maksymalna odległość miejsca zbioru szyszek od magazynu	-	km
352	N-ZSPNŚW	Maksymalna odległość miejsca zbioru szyszek od magazynu	-	km
353	N-ZSPNMD	Maksymalna odległość miejsca zbioru szyszek od magazynu	-	km

Nr pozycji OSTWPL	Kod czynności do rozliczenia	Opis parametru	Wartość	Jednostka miary
354	N-ZSPNJD	Maksymalna odległość miejsca zbioru szyszek od magazynu	-	km
355	N-ZSPUNSO	Maksymalna odległość miejsca zbioru szyszek od magazynu	-	km
356	N-ZSPUNŚW	Maksymalna odległość miejsca zbioru szyszek od magazynu	-	km
357	N-ZSPUNMD	Maksymalna odległość miejsca zbioru szyszek od magazynu	-	km
358	N-ZSPUNJD	Maksymalna odległość miejsca zbioru szyszek od magazynu	-	km
359	ZB-OCENA	Maksymalna odległość miejsca zbioru szyszek od magazynu	-	km
360	ZB-NASDB	Maksymalna odległość miejsca zbioru nasion od magazynu	-	km
361	ZB-NASBK	Maksymalna odległość miejsca zbioru nasion od magazynu	-	km
362	ZB-NASBRZ	Maksymalna odległość miejsca zbioru nasion od magazynu	-	km
363	ZB-NASLP	Maksymalna odległość miejsca zbioru nasion od magazynu	-	km
364	ZB-NASGB	Maksymalna odległość miejsca zbioru nasion od magazynu	-	km
365	ZB-NASWZ	Maksymalna odległość miejsca zbioru nasion od magazynu	-	km
366	ZB-NASOL	Maksymalna odległość miejsca zbioru nasion od magazynu	-	km
367	ZB-NASCZR	Maksymalna odległość miejsca zbioru nasion od magazynu	-	km
368	ZB-NASKL	Maksymalna odległość miejsca zbioru nasion od magazynu	-	km
369	ZB-NASP	Opis pozostałych gatunków do zbioru nasion	-	-
369	ZB-NASP	Maksymalna odległość miejsca zbioru nasion od magazynu	-	km

Nr pozycji OSTWPL	Kod czynności do rozliczenia	Opis parametru	Wartość	Jednostka miary
601	ŁR-ORKA	Minimalna głębokość pełnej orki	-	cm
602	ŁR-BORKA	Uprawa bezorkowa	-	-
603	ŁR-PODOR	Głębokość podorywki	-	cm (+/- 10%)
604	ŁR-AGRE	Głębokość agregatowania	-	cm (+/- 10%)
605	ŁR-KULT	Głębokość kultywatorwania	-	cm (+/- 10%)
606	ŁR-BRON	Głębokość bronowania	-	cm (+/- 10%)
607	ŁR-TAL	Głębokość talerzowania	-	cm (+/- 10%)
609	ŁR-ROZDR	Maksymalna długość pozostałości drzewnych po rozdrobnieniu	-	cm
609	ŁR-ROZDR	Minimalna głębokość wymieszania pozostałości drzewnych z glebą	-	cm
612	ŁR-KARCZ	Maksymalna odległość wywozu karp	-	km
615	ŁR-WAPN	Maksymalna odległość dojazdu z miejsca składowania wapna do pola	-	km
616	ŁR-NAWO	Maksymalna odległość dojazdu z miejsca składowania nawozu do pola	-	km
621	ŁR-SADZT	Sposób sadzenia	-	-
624	ŁR-TAL60	Minimalne wymiary talerza	-	cm
625	ŁR-OPRYSK	Maksymalna odległość odbioru środka chemicznego	-	km
625	ŁR-OPRYSK	Maksymalna odległość zwrotu opakowań po środku chemicznym	-	km
625	ŁR-OPRYSK	Maksymalna odległość poboru wody	-	km
627	ŁR-KOSZR	Wysokość koszenia trawy	-	cm (+/- 10%)
627	ŁR-KOSZR	Stosowanie zestawu koszącego wyposażonego w urządzenia płoszące zwierzęta (Tak/Nie)	-	-
628	ŁR-WYKŁW	Wysokość koszenia trawy	-	cm (+/- 10%)
628	ŁR-WYKŁW	Stosowanie zestawu koszącego wyposażonego w urządzenia płoszące zwierzęta (Tak/Nie)	-	-
628	ŁR-WYKŁW	Maksymalna odległość wywozu biomasy	-	m
628	ŁR-WYKŁW	Ilość dni na usunięcie biomasy	-	dzień
631	ŁR-PRAS	Waga kostki siana	-	kg (+/- 20%)
632	ŁR-BALOT	Maksymalna średnica balotu	-	m
633	ŁR-TOPZ	Ładowność worka/skrzyni	-	kg
634	ŁR-KOSZRR	Wysokość ścięcia trawy	-	cm (+/- 10%)

Nr pozycji OSTWPL	Kod czynności do rozliczenia	Opis parametru	Wartość	Jednostka miary
634	ŁR-KOSZRR	Stosowanie zestawu koszącego wyposażonego w urządzenia ploszące zwierzęta (Tak/Nie)	-	-
635	ŁR-KOMB	Maksymalna odległość przewozu	-	km
636	ŁR-KOMB	Maksymalna odległość przewozu	-	km
637	ŁR-PRASSŁ	Maksymalna odległość przewozu	-	km
637	ŁR-PRASSŁ	Waga kostki słomy	-	kg
638	ŁR-BALOTS	Maksymalna odległość przewozu	-	km
638	ŁR-BALOTS	Maksymalna średnica balotu	-	m
639	ŁR-ZABDRZ	Ilość słupków na każde drzewo	-	szt

**STANDARDOWY FORMULARZ JEDNOLITEGO EUROPEJSKIEGO DOKUMENTU
ZAMÓWIENIA**

**Część I: Informacje dotyczące postępowania o udzielenie zamówienia oraz instytucji
zamawiającej lub podmiotu zamawiającego**

W przypadku postępowań o udzielenie zamówienia, w ramach których zaproszenie do ubiegania się o zamówienie opublikowano w Dzienniku Urzędowym Unii Europejskiej, informacje wymagane w części I zostaną automatycznie wyszukane, pod warunkiem że do utworzenia i wypełnienia jednolitego europejskiego dokumentu zamówienia wykorzystany zostanie elektroniczny serwis poświęcony jednolitemu europejskiemu dokumentowi zamówienia¹. Adres publikacyjny stosownego ogłoszenia² w Dzienniku Urzędowym Unii Europejskiej:

Dz.U. UE S numer [], data [], strona [],

Numer ogłoszenia w Dz.U. S: [][][][]/S [][][]-[][][][][][]

Jeżeli nie opublikowano zaproszenia do ubiegania się o zamówienie w Dz.U., instytucja zamawiająca lub podmiot zamawiający muszą wypełnić informacje umożliwiające jednoznaczne zidentyfikowanie postępowania o udzielenie zamówienia:

W przypadku gdy publikacja ogłoszenia w Dzienniku Urzędowym Unii Europejskiej nie jest wymagana, proszę podać inne informacje umożliwiające jednoznaczne zidentyfikowanie postępowania o udzielenie zamówienia (np. adres publikacyjny na poziomie krajowym): [...]

INFORMACJE NA TEMAT POSTĘPOWANIA O UDZIELENIE ZAMÓWIENIA

Informacje wymagane w części I zostaną automatycznie wyszukane, pod warunkiem że wyżej wymieniony elektroniczny serwis poświęcony jednolitemu europejskiemu dokumentowi zamówienia zostanie wykorzystany do utworzenia i wypełnienia tego dokumentu. W przeciwnym przypadku informacje te musi wypełnić wykonawca.

Tożsamość zamawiającego³	Odpowiedź:
Nazwa:	[]
Jakiego zamówienia dotyczy niniejszy dokument?	Odpowiedź:
Tytuł lub krótki opis udzielanego zamówienia ⁴ :	[]
Numer referencyjny nadany sprawie przez instytucję zamawiającą lub podmiot zamawiający (jeżeli dotyczy) ⁵ :	[]

¹ Służby Komisji udostępnią instytucjom zamawiającym, podmiotom zamawiającym, wykonawcom, dostawcom usług elektronicznych i innym zainteresowanym stronom bezpłatny elektroniczny serwis poświęcony jednolitemu europejskiemu dokumentowi zamówienia.

² W przypadku **instytucji zamawiających**: wstępne ogłoszenie informacyjne wykorzystywane jako zaproszenie do ubiegania się o zamówienie albo ogłoszenie o zamówieniu. W przypadku **podmiotów zamawiających**: okresowe ogłoszenie informacyjne wykorzystywane jako zaproszenie do ubiegania się o zamówienie, ogłoszenie o zamówieniu lub ogłoszenie o istnieniu systemu kwalifikowania.

³ Informacje te należy skopiować z sekcji I pkt I.1 stosownego ogłoszenia. W przypadku wspólnego zamówienia proszę podać nazwy wszystkich uczestniczących zamawiających.

⁴ Zob. pkt II.1.1 i II.1.3 stosownego ogłoszenia.

⁵ Zob. pkt II.1.1 stosownego ogłoszenia.

Wszystkie pozostałe informacje we wszystkich sekcjach jednolitego europejskiego dokumentu zamówienia powinien wypełnić wykonawca.

Część II: Informacje dotyczące wykonawcy

A: INFORMACJE NA TEMAT WYKONAWCY

Identyfikacja:	Odpowiedź:
Nazwa:	[]
Numer VAT, jeżeli dotyczy: Jeżeli numer VAT nie ma zastosowania, proszę podać inny krajowy numer identyfikacyjny, jeżeli jest wymagany i ma zastosowanie.	[] []
Adres pocztowy:	[.....]
Osoba lub osoby wyznaczone do kontaktów ⁶ : Telefon: Adres e-mail: Adres internetowy (adres www) (jeżeli dotyczy):	[.....] [.....] [.....] [.....]
Informacje ogólne:	Odpowiedź:
Czy wykonawca jest mikroprzedsiębiorstwem bądź małym lub średnim przedsiębiorstwem ⁷ ?	<input type="checkbox"/> Tak <input type="checkbox"/> Nie
<u>Jedynie w przypadku gdy zamówienie jest zastrzeżone⁸</u> : czy wykonawca jest zakładem pracy chronionej, „przedsiębiorstwem społecznym” ⁹ lub czy będzie realizował zamówienie w ramach programów zatrudnienia chronionego? Jeżeli tak, jaki jest odpowiedni odsetek pracowników niepełnosprawnych lub defaworyzowanych? Jeżeli jest to wymagane, proszę określić, do której kategorii lub których kategorii pracowników niepełnosprawnych lub defaworyzowanych należą dani pracownicy.	<input type="checkbox"/> Tak <input type="checkbox"/> Nie [...] [.....]

⁶ Proszę powtórzyć informacje dotyczące osób wyznaczonych do kontaktów tyle razy, ile jest to konieczne.

⁷ Por. zalecenie Komisji z dnia 6 maja 2003 r. dotyczące definicji mikroprzedsiębiorstw oraz małych i średnich przedsiębiorstw (Dz.U. L 124 z 20.5.2003, s. 36). Te informacje są wymagane wyłącznie do celów statystycznych.

Mikroprzedsiębiorstwo: przedsiębiorstwo, które **zatrudnia mniej niż 10 osób** i którego roczny obrót lub roczna suma bilansowa **nie przekracza 2 milionów EUR**.

Małe przedsiębiorstwo: przedsiębiorstwo, które **zatrudnia mniej niż 50 osób** i którego roczny obrót lub roczna suma bilansowa **nie przekracza 10 milionów EUR**.

Średnie przedsiębiorstwa: przedsiębiorstwa, które **nie są mikroprzedsiębiorstwami ani małymi przedsiębiorstwami** i które **zatrudniają mniej niż 250 osób** i których **roczny obrót nie przekracza 50 milionów EUR lub roczna suma bilansowa nie przekracza 43 milionów EUR**.

⁸ Zob. ogłoszenie o zamówieniu, pkt III.1.5.

⁹ Tj. przedsiębiorstwem, którego głównym celem jest społeczna i zawodowa integracja osób niepełnosprawnych lub defaworyzowanych.

<p>Jeżeli dotyczy, czy wykonawca jest wpisany do urzędowego wykazu zatwierdzonych wykonawców lub posiada równoważne zaświadczenie (np. w ramach krajowego systemu (wstępnego) kwalifikowania)?</p>	<p><input type="checkbox"/> Tak <input type="checkbox"/> Nie <input type="checkbox"/> Nie dotyczy</p>
<p>Jeżeli tak:</p> <p>Proszę udzielić odpowiedzi w pozostałych fragmentach niniejszej sekcji, w sekcji B i, w odpowiednich przypadkach, sekcji C niniejszej części, uzupełnić część V (w stosownych przypadkach) oraz w każdym przypadku wypełnić i podpisać część VI.</p> <p>a) Proszę podać nazwę wykazu lub zaświadczenia i odpowiedni numer rejestracyjny lub numer zaświadczenia, jeżeli dotyczy:</p> <p>b) Jeżeli poświadczenie wpisu do wykazu lub wydania zaświadczenia jest dostępne w formie elektronicznej, proszę podać:</p> <p>c) Proszę podać dane referencyjne stanowiące podstawę wpisu do wykazu lub wydania zaświadczenia oraz, w stosownych przypadkach, klasyfikację nadaną w urzędowym wykazie¹⁰:</p> <p>d) Czy wpis do wykazu lub wydane zaświadczenie obejmują wszystkie wymagane kryteria kwalifikacji?</p> <p>Jeżeli nie:</p> <p>Proszę dodatkowo uzupełnić brakujące informacje w części IV w sekcjach A, B, C lub D, w zależności od przypadku. WYŁĄCZNIE jeżeli jest to wymagane w stosownym ogłoszeniu lub dokumentach zamówienia:</p> <p>e) Czy wykonawca będzie w stanie przedstawić zaświadczenie odnoszące się do płatności składek na ubezpieczenie społeczne i podatków lub przedstawić informacje, które umożliwią instytucji zamawiającej lub podmiotowi zamawiającemu uzyskanie tego zaświadczenia bezpośrednio za pomocą bezpłatnej krajowej bazy danych w dowolnym państwie członkowskim? Jeżeli odnośna dokumentacja jest dostępna w formie elektronicznej, proszę wskazać:</p>	<p>a) [.....]</p> <p>b) (adres internetowy, wydający urząd lub organ, dokładne dane referencyjne dokumentacji): [.....][.....][.....][.....]</p> <p>c) [.....]</p> <p>d) <input type="checkbox"/> Tak <input type="checkbox"/> Nie</p> <p>e) <input type="checkbox"/> Tak <input type="checkbox"/> Nie</p> <p>(adres internetowy, wydający urząd lub organ, dokładne dane referencyjne dokumentacji): [.....][.....][.....][.....]</p>
<p>Rodzaj uczestnictwa:</p>	<p>Odpowiedź:</p>
<p>Czy wykonawca bierze udział w postępowaniu o udzielenie zamówienia wspólnie z innymi wykonawcami¹¹?</p>	<p><input type="checkbox"/> Tak <input type="checkbox"/> Nie</p>

¹⁰ Dane referencyjne i klasyfikacja, o ile istnieją, są określone na zaświadczeniu.

¹¹ Zwłaszcza w ramach grupy, konsorcjum, spółki *joint venture* lub podobnego podmiotu.

Jeżeli tak, proszę dopilnować, aby pozostali uczestnicy przedstawili odrębne jednolite europejskie dokumenty zamówienia.	
Jeżeli tak: a) Proszę wskazać rolę wykonawcy w grupie (lider, odpowiedzialny za określone zadania itd.): b) Proszę wskazać pozostałych wykonawców biorących wspólnie udział w postępowaniu o udzielenie zamówienia: c) W stosownych przypadkach nazwa grupy biorącej udział:	a): [.....] b): [.....] c): [.....]
Części	Odpowiedź:
W stosownych przypadkach wskazanie części zamówienia, w odniesieniu do której (których) wykonawca zamierza złożyć ofertę.	[]

B: INFORMACJE NA TEMAT PRZEDSTAWICIELI WYKONAWCY

W stosownych przypadkach proszę podać imię i nazwisko (imiona i nazwiska) oraz adres(-y) osoby (osób) upoważnionej(-ych) do reprezentowania wykonawcy na potrzeby niniejszego postępowania o udzielenie zamówienia:

Osoby upoważnione do reprezentowania, o ile istnieją:	Odpowiedź:
Imię i nazwisko, wraz z datą i miejscem urodzenia, jeżeli są wymagane:	[.....], [.....]
Stanowisko/Działający(-a) jako:	[.....]
Adres pocztowy:	[.....]
Telefon:	[.....]
Adres e-mail:	[.....]
W razie potrzeby proszę podać szczegółowe informacje dotyczące przedstawicielstwa (jego form, zakresu, celu itd.):	[.....]

C: INFORMACJE NA TEMAT POLEGANIA NA ZDOLNOŚCI INNYCH PODMIOTÓW

Zależność od innych podmiotów:	Odpowiedź:
Czy wykonawca polega na zdolności innych podmiotów w celu spełnienia kryteriów kwalifikacji określonych poniżej w części IV oraz (ewentualnych) kryteriów i zasad określonych poniżej w części V?	<input type="checkbox"/> Tak <input type="checkbox"/> Nie

Jeżeli tak, proszę przedstawić – dla każdego z podmiotów, których to dotyczy – odrębny formularz jednolitego europejskiego dokumentu zamówienia zawierający informacje wymagane w niniejszej

części sekcja A i B oraz w części III, należy wypełnić i podpisać przez dane podmioty. Należy zauważyć, że dotyczy to również wszystkich pracowników technicznych lub służb technicznych, nienależących bezpośrednio do przedsiębiorstwa danego wykonawcy, w szczególności tych odpowiedzialnych za kontrolę jakości, a w przypadku zamówień publicznych na roboty budowlane – tych, do których wykonawca będzie mógł się zwrócić o wykonanie robót budowlanych.

O ile ma to znaczenie dla określonych zdolności, na których polega wykonawca, proszę dołączyć – dla każdego z podmiotów, których to dotyczy – informacje wymagane w częściach IV i V¹².

D: INFORMACJE DOTYCZĄCE PODWYKONAWCÓW, NA KTÓRYCH ZDOLNOŚCI WYKONAWCA NIE POLEGA

(Sekcja, którą należy wypełnić jedynie w przypadku gdy instytucja zamawiająca lub podmiot zamawiający wprost tego zażąda.)

Podwykonawstwo:	Odpowiedź:
Czy wykonawca zamierza zlecić osobom trzecim podwykonawstwo jakiegokolwiek części zamówienia?	<input type="checkbox"/> Tak <input type="checkbox"/> Nie Jeżeli tak i o ile jest to wiadome , proszę podać wykaz proponowanych podwykonawców: [...]

Jeżeli instytucja zamawiająca lub podmiot zamawiający wyraźnie żąda przedstawienia tych informacji oprócz informacji wymaganych w niniejszej sekcji, proszę przedstawić – dla każdego podwykonawcy (każdej kategorii podwykonawców), których to dotyczy – informacje wymagane w niniejszej części sekcja A i B oraz w części III.

¹² Np. dla służb technicznych zaangażowanych w kontrolę jakości: część IV, sekcja C, pkt 3.

Część III: Podstawy wykluczenia

A: PODSTAWY ZWIĄZANE Z WYROKAMI SKAZUJĄCYMI ZA PRZESTĘPSTWO

W art. 57 ust. 1 dyrektywy 2014/24/UE określono następujące powody wykluczenia:

1. udział w **organizacji przestępczej**¹³;
2. **korupcja**¹⁴;
3. **nadużycie finansowe**¹⁵;
4. **przestępstwa terrorystyczne lub przestępstwa związane z działalnością terrorystyczną**¹⁶
5. **pranie pieniędzy lub finansowanie terroryzmu**¹⁷
6. **praca dzieci i inne formy handlu ludźmi**¹⁸.

Podstawy związane z wyrokami skazującymi za przestępstwo na podstawie przepisów krajowych stanowiących wdrożenie podstaw określonych w art. 57 ust. 1 wspomnianej dyrektywy:	Odpowiedź:
Czy w stosunku do samego wykonawcy bądź jakiegokolwiek osoby będącej członkiem organów administracyjnych, zarządzających lub nadzorczych wykonawcy, lub posiadającej w przedsiębiorstwie wykonawcy uprawnienia do reprezentowania, uprawnienia decyzyjne lub kontrolne, wydany został prawomocny wyrok z jednego z wyżej wymienionych powodów, orzeczeniem sprzed najwyżej pięciu lat lub w którym okres wykluczenia określony bezpośrednio w wyroku nadal obowiązuje?	<input type="checkbox"/> Tak <input type="checkbox"/> Nie Jeżeli odnośna dokumentacja jest dostępna w formie elektronicznej, proszę wskazać: (adres internetowy, wydający urząd lub organ, dokładne dane referencyjne dokumentacji): [.....][.....][.....][.....] ¹⁹
Jeżeli tak, proszę podać ²⁰ : a) datę wyroku, określić, których spośród punktów 1–6 on dotyczy, oraz podać powód(-ody) skazania; b) wskazać, kto został skazany [];	a) data: [], punkt(-y): [], powód(-ody): [] b) [.....]

¹³ Zgodnie z definicją zawartą w art. 2 decyzji ramowej Rady 2008/841/WSiSW z dnia 24 października 2008 r. w sprawie zwalczania przestępczości zorganizowanej (Dz.U. L 300 z 11.11.2008, s. 42).

¹⁴ Zgodnie z definicją zawartą w art. 3 Konwencji w sprawie zwalczania korupcji urzędników Wspólnot Europejskich i urzędników państw członkowskich Unii Europejskiej (Dz.U. C 195 z 25.6.1997, s. 1) i w art. 2 ust. 1 decyzji ramowej Rady 2003/568/WSiSW z dnia 22 lipca 2003 r. w sprawie zwalczania korupcji w sektorze prywatnym (Dz.U. L 192 z 31.7.2003, s. 54). Ta podstawa wykluczenia obejmuje również korupcję zdefiniowaną w prawie krajowym instytucji zamawiającej (podmiotu zamawiającego) lub wykonawcy.

¹⁵ W rozumieniu art. 1 Konwencji w sprawie ochrony interesów finansowych Wspólnot Europejskich (Dz.U. C 316 z 27.11.1995, s. 48).

¹⁶ Zgodnie z definicją zawartą w art. 1 i 3 decyzji ramowej Rady z dnia 13 czerwca 2002 r. w sprawie zwalczania terroryzmu (Dz.U. L 164 z 22.6.2002, s. 3). Ta podstawa wykluczenia obejmuje również podżeganie do popełnienia przestępstwa, pomocnictwo, współsprawstwo lub usiłowanie popełnienia przestępstwa, o których mowa w art. 4 tejże decyzji ramowej.

¹⁷ Zgodnie z definicją zawartą w art. 1 dyrektywy 2005/60/WE Parlamentu Europejskiego i Rady z dnia 26 października 2005 r. w sprawie przeciwdziałania korzystaniu z systemu finansowego w celu prania pieniędzy oraz finansowania terroryzmu (Dz.U. L 309 z 25.11.2005, s. 15).

¹⁸ Zgodnie z definicją zawartą w art. 2 dyrektywy Parlamentu Europejskiego i Rady 2011/36/UE z dnia 5 kwietnia 2011 r. w sprawie zapobiegania handlowi ludźmi i zwalczania tego procederu oraz ochrony ofiar, zastępującej decyzję ramową Rady 2002/629/WSiSW (Dz.U. L 101 z 15.4.2011, s. 1).

¹⁹ Proszę powtórzyć tyle razy, ile jest to konieczne.

²⁰ Proszę powtórzyć tyle razy, ile jest to konieczne.

<p>c) w zakresie, w jakim zostało to bezpośrednio ustalone w wyroku:</p>	<p>c) długość okresu wykluczenia [.....] oraz punkt(-y), którego(-ych) to dotyczy.</p> <p>Jeżeli odnośna dokumentacja jest dostępna w formie elektronicznej, proszę wskazać: (adres internetowy, wydający urząd lub organ, dokładne dane referencyjne dokumentacji): [.....][.....][.....][.....]²¹</p>
<p>W przypadku skazania, czy wykonawca przedsięwziął środki w celu wykazania swojej rzetelności pomimo istnienia odpowiedniej podstawy wykluczenia²² („samooczyszczenie”)?</p>	<p><input type="checkbox"/> Tak <input type="checkbox"/> Nie</p>
<p>Jeżeli tak, proszę opisać przedsięwzięte środki²³:</p>	<p>[.....]</p>

B: PODSTAWY ZWIĄZANE Z PŁATNOŚCIĄ PODATKÓW LUB SKŁADEK NA UBEZPIECZENIE SPOŁECZNE

<p>Płatność podatków lub składek na ubezpieczenie społeczne:</p>	<p>Odpowiedź:</p>	
<p>Czy wykonawca wywiązał się ze wszystkich obowiązków dotyczących płatności podatków lub składek na ubezpieczenie społeczne, zarówno w państwie, w którym ma siedzibę, jak i w państwie członkowskim instytucji zamawiającej lub podmiotu zamawiającego, jeżeli jest ono inne niż państwo siedziby?</p>	<p><input type="checkbox"/> Tak <input type="checkbox"/> Nie</p>	
<p>Jeżeli nie, proszę wskazać:</p> <p>a) państwo lub państwo członkowskie, którego to dotyczy;</p> <p>b) jakiej kwoty to dotyczy?</p> <p>c) w jaki sposób zostało ustalone to naruszenie obowiązków:</p> <p>1) w trybie decyzji sądowej lub administracyjnej:</p> <p> Czy ta decyzja jest ostateczna i wiążąca?</p> <p> – Proszę podać datę wyroku lub decyzji.</p> <p> – W przypadku wyroku, o ile została w nim bezpośrednio określona, długość okresu wykluczenia:</p>	<p>Podatki</p>	<p>Składki na ubezpieczenia społeczne</p>
	<p>a) [.....]</p> <p>b) [.....]</p> <p>c1) <input type="checkbox"/> Tak <input type="checkbox"/> Nie</p> <p><input type="checkbox"/> Tak <input type="checkbox"/> Nie</p> <p>– [.....]</p> <p>– [.....]</p>	<p>a) [.....]</p> <p>b) [.....]</p> <p>c1) <input type="checkbox"/> Tak <input type="checkbox"/> Nie</p> <p>– <input type="checkbox"/> Tak <input type="checkbox"/> Nie</p> <p>– [.....]</p> <p>– [.....]</p>

²¹ Proszę powtórzyć tyle razy, ile jest to konieczne.

²² Zgodnie z przepisami krajowymi wdrażającymi art. 57 ust. 6 dyrektywy 2014/24/UE.

²³ Uwzględniając charakter popełnionych przestępstw (jednorazowe, powtarzające się, systematyczne itd.), objaśnienie powinno wykazywać stosowność przedsięwziętych środków.

<p>2) w inny sposób? Proszę sprecyzować, w jaki:</p> <p>d) Czy wykonawca spełnił lub spełni swoje obowiązki, dokonując płatności należnych podatków lub składek na ubezpieczenie społeczne, lub też zawierając wiążące porozumienia w celu spłaty tych należności, obejmujące w stosownych przypadkach narosłe odsetki lub grzywny?</p>	<p>c2) [...]</p> <p>d) <input type="checkbox"/> Tak <input type="checkbox"/> Nie Jeżeli tak, proszę podać szczegółowe informacje na ten temat: [.....]</p>	<p>c2) [...]</p> <p>d) <input type="checkbox"/> Tak <input type="checkbox"/> Nie Jeżeli tak, proszę podać szczegółowe informacje na ten temat: [.....]</p>
<p>Jeżeli odnośna dokumentacja dotycząca płatności podatków lub składek na ubezpieczenie społeczne jest dostępna w formie elektronicznej, proszę wskazać:</p>	<p>(adres internetowy, wydający urząd lub organ, dokładne dane referencyjne dokumentacji):²⁴ [.....][.....][.....]</p>	

C: PODSTAWY ZWIĄZANE Z NIEWYPŁACALNOŚCIĄ, KONFLIKTEM INTERESÓW LUB WYKROCZENIAMI ZAWODOWYMI²⁵

Należy zauważyć, że do celów niniejszego zamówienia niektóre z poniższych podstaw wykluczenia mogą być zdefiniowane bardziej precyzyjnie w prawie krajowym, w stosownym ogłoszeniu lub w dokumentach zamówienia. Tak więc prawo krajowe może na przykład stanowić, że pojęcie „poważnego wykroczenia zawodowego” może obejmować kilka różnych postaci zachowania stanowiącego wykroczenie.

Informacje dotyczące ewentualnej niewypłacalności, konfliktu interesów lub wykroczeń zawodowych	Odpowiedź:
<p>Czy wykonawca, wedle własnej wiedzy, naruszył swoje obowiązki w dziedzinie prawa środowiska, prawa socjalnego i prawa pracy²⁶?</p>	<p><input type="checkbox"/> Tak <input type="checkbox"/> Nie</p> <p>Jeżeli tak, czy wykonawca przedsięwziął środki w celu wykazania swojej rzetelności pomimo istnienia odpowiedniej podstawy wykluczenia („samoczyszczenie”)? <input type="checkbox"/> Tak <input type="checkbox"/> Nie Jeżeli tak, proszę opisać przedsięwzięte środki: [.....]</p>
<p>Czy wykonawca znajduje się w jednej z następujących sytuacji: a) zbankrutował; lub b) prowadzone jest wobec niego postępowanie upadłościowe lub likwidacyjne; lub c) zawarł układ z wierzycielami; lub d) znajduje się w innej tego rodzaju sytuacji wynikającej z podobnej procedury przewidzianej w krajowych przepisach ustawowych i wykonawczych²⁷; lub e) jego aktywami zarządza likwidator lub sąd; lub f) jego działalność gospodarcza jest</p>	<p><input type="checkbox"/> Tak <input type="checkbox"/> Nie</p>

²⁴ Proszę powtórzyć tyle razy, ile jest to konieczne.

²⁵ Zob. art. 57 ust. 4 dyrektywy 2014/24/WE.

²⁶ O których mowa, do celów niniejszego zamówienia, w prawie krajowym, w stosownym ogłoszeniu lub w dokumentach zamówienia bądź w art. 18 ust. 2 dyrektywy 2014/24/UE.

²⁷ Zob. przepisy krajowe, stosowne ogłoszenie lub dokumenty zamówienia.

<p>zawieszona? Jeżeli tak:</p> <ul style="list-style-type: none"> – Proszę podać szczegółowe informacje: – Proszę podać powody, które pomimo powyższej sytuacji umożliwiają realizację zamówienia, z uwzględnieniem mających zastosowanie przepisów krajowych i środków dotyczących kontynuowania działalności gospodarczej²⁸. <p>Jeżeli odnośna dokumentacja jest dostępna w formie elektronicznej, proszę wskazać:</p>	<ul style="list-style-type: none"> – [.....] – [.....] <p>(adres internetowy, wydający urząd lub organ, dokładne dane referencyjne dokumentacji): [.....][.....][.....]</p>
<p>Czy wykonawca jest winien poważnego wykroczenia zawodowego²⁹? Jeżeli tak, proszę podać szczegółowe informacje na ten temat:</p>	<p><input type="checkbox"/> Tak <input type="checkbox"/> Nie</p> <p>[.....]</p> <p>Jeżeli tak, czy wykonawca przedsięwziął środki w celu samooczyszczenia? <input type="checkbox"/> Tak <input type="checkbox"/> Nie Jeżeli tak, proszę opisać przedsięwzięte środki: [.....]</p>
<p>Czy wykonawca zawarł z innymi wykonawcami porozumienia mające na celu zakłócenie konkurencji? Jeżeli tak, proszę podać szczegółowe informacje na ten temat:</p>	<p><input type="checkbox"/> Tak <input type="checkbox"/> Nie</p> <p>[...]</p> <p>Jeżeli tak, czy wykonawca przedsięwziął środki w celu samooczyszczenia? <input type="checkbox"/> Tak <input type="checkbox"/> Nie Jeżeli tak, proszę opisać przedsięwzięte środki: [.....]</p>
<p>Czy wykonawca wie o jakimkolwiek konflikcie interesów³⁰ spowodowanym jego udziałem w postępowaniu o udzielenie zamówienia? Jeżeli tak, proszę podać szczegółowe informacje na ten temat:</p>	<p><input type="checkbox"/> Tak <input type="checkbox"/> Nie</p> <p>[...]</p>
<p>Czy wykonawca lub przedsiębiorstwo związane z wykonawcą doradzał(-o) instytucji zamawiającej lub podmiotowi zamawiającemu bądź był(-o) w inny sposób zaangażowany(-e) w przygotowanie postępowania o udzielenie zamówienia? Jeżeli tak, proszę podać szczegółowe informacje na ten temat:</p>	<p><input type="checkbox"/> Tak <input type="checkbox"/> Nie</p> <p>[...]</p>
<p>Czy wykonawca znajdował się w sytuacji, w której wcześniejsza umowa w sprawie zamówienia publicznego, wcześniejsza umowa z podmiotem zamawiającym lub wcześniejsza</p>	<p><input type="checkbox"/> Tak <input type="checkbox"/> Nie</p>

²⁸ Nie trzeba podawać tych informacji, jeżeli wykluczenie wykonawców w jednym z przypadków wymienionych w lit. a)–f) stało się obowiązkowe na mocy obowiązującego prawa krajowego bez żadnej możliwości odstępstwa w sytuacji, gdy wykonawcy są pomimo to w stanie zrealizować zamówienie.

²⁹ W stosownych przypadkach zob. definicje w prawie krajowym, stosownym ogłoszeniu lub dokumentach zamówienia.

³⁰ Wskazanym w prawie krajowym, stosownym ogłoszeniu lub dokumentach zamówienia.

<p>umowa w sprawie koncesji została rozwiązana przed czasem, lub w której nałożone zostało odszkodowanie bądź inne porównywalne sankcje w związku z tą wcześniejszą umową? Jeżeli tak, proszę podać szczegółowe informacje na ten temat:</p>	<p>[...]</p> <p>Jeżeli tak, czy wykonawca przedsięwziął środki w celu samooczyszczenia? <input type="checkbox"/> Tak <input type="checkbox"/> Nie Jeżeli tak, proszę opisać przedsięwzięte środki: [.....]</p>
<p>Czy wykonawca może potwierdzić, że: nie jest winny poważnego wprowadzenia w błąd przy dostarczaniu informacji wymaganych do weryfikacji braku podstaw wykluczenia lub do weryfikacji spełnienia kryteriów kwalifikacji; b) nie zataił tych informacji; c) jest w stanie niezwłocznie przedstawić dokumenty potwierdzające wymagane przez instytucję zamawiającą lub podmiot zamawiający; oraz d) nie przedsięwziął kroków, aby w bezprawny sposób wpłynąć na proces podejmowania decyzji przez instytucję zamawiającą lub podmiot zamawiający, pozyskać informacje poufne, które mogą dać mu nienależną przewagę w postępowaniu o udzielenie zamówienia, lub wskutek zaniedbania przedstawić wprowadzające w błąd informacje, które mogą mieć istotny wpływ na decyzje w sprawie wykluczenia, kwalifikacji lub udzielenia zamówienia?</p>	<p><input type="checkbox"/> Tak <input type="checkbox"/> Nie</p>

D: INNE PODSTAWY WYKLUCZENIA, KTÓRE MOGĄ BYĆ PRZEWIDZIANE W PRZEPISACH KRAJOWYCH PAŃSTWA CZŁONKOWSKIEGO INSTYTUCJI ZAMAWIAJĄCEJ LUB PODMIOTU ZAMAWIAJĄCEGO

Podstawy wykluczenia o charakterze wyłącznie krajowym	Odpowiedź:
<p>Czy mają zastosowanie podstawy wykluczenia o charakterze wyłącznie krajowym określone w stosownym ogłoszeniu lub w dokumentach zamówienia? Jeżeli dokumentacja wymagana w stosownym ogłoszeniu lub w dokumentach zamówienia jest dostępna w formie elektronicznej, proszę wskazać:</p>	<p><input type="checkbox"/> Tak <input type="checkbox"/> Nie</p> <p>(adres internetowy, wydający urząd lub organ, dokładne dane referencyjne dokumentacji): [.....][.....][.....]³¹</p>
<p>W przypadku gdy ma zastosowanie którakolwiek z podstaw wykluczenia o charakterze wyłącznie krajowym, czy wykonawca przedsięwziął środki w celu samooczyszczenia? Jeżeli tak, proszę opisać przedsięwzięte środki:</p>	<p><input type="checkbox"/> Tak <input type="checkbox"/> Nie</p> <p>[.....]</p>

³¹ Proszę powtórzyć tyle razy, ile jest to konieczne.

Część IV: Kryteria kwalifikacji

W odniesieniu do kryteriów kwalifikacji (sekcja α lub sekcje A–D w niniejszej części) wykonawca oświadcza, że:

α : OGÓLNE OŚWIADCZENIE DOTYCZĄCE WSZYSTKICH KRYTERIÓW KWALIFIKACJI

Wykonawca powinien wypełnić to pole jedynie w przypadku gdy instytucja zamawiająca lub podmiot zamawiający wskazały w stosownym ogłoszeniu lub w dokumentach zamówienia, o których mowa w ogłoszeniu, że wykonawca może ograniczyć się do wypełnienia sekcji α w części IV i nie musi wypełniać żadnej z pozostałych sekcji w części IV:

Spełnienie wszystkich wymaganych kryteriów kwalifikacji	Odpowiedź
Spełnia wymagane kryteria kwalifikacji:	<input type="checkbox"/> Tak <input type="checkbox"/> Nie

A: KOMPETENCJE

Wykonawca powinien przedstawić informacje jedynie w przypadku gdy instytucja zamawiająca lub podmiot zamawiający wymagają danych kryteriów kwalifikacji w stosownym ogłoszeniu lub w dokumentach zamówienia, o których mowa w ogłoszeniu.

Kompetencje	Odpowiedź
1) Figuruje w odpowiednim rejestrze zawodowym lub handlowym prowadzonym w państwie członkowskim siedziby wykonawcy ³² : Jeżeli odnośna dokumentacja jest dostępna w formie elektronicznej, proszę wskazać:	[...] (adres internetowy, wydający urząd lub organ, dokładne dane referencyjne dokumentacji): [.....][.....][.....]
2) W odniesieniu do zamówień publicznych na usługi: Czy konieczne jest posiadanie określonego zezwolenia lub bycie członkiem określonej organizacji, aby mieć możliwość świadczenia usługi, o której mowa, w państwie siedziby wykonawcy? Jeżeli odnośna dokumentacja jest dostępna w formie elektronicznej, proszę wskazać:	<input type="checkbox"/> Tak <input type="checkbox"/> Nie Jeżeli tak, proszę określić, o jakie zezwolenie lub status członkowski chodzi, i wskazać, czy wykonawca je posiada: [...] <input type="checkbox"/> Tak <input type="checkbox"/> Nie (adres internetowy, wydający urząd lub organ, dokładne dane referencyjne dokumentacji): [.....][.....][.....]

B: SYTUACJA EKONOMICZNA I FINANSOWA

Wykonawca powinien przedstawić informacje jedynie w przypadku gdy instytucja zamawiająca lub podmiot zamawiający wymagają danych kryteriów kwalifikacji w stosownym ogłoszeniu lub w dokumentach zamówienia, o których mowa w ogłoszeniu.

Sytuacja ekonomiczna i finansowa	Odpowiedź:
1a) Jego („ogólny”) roczny obrót w ciągu określonej liczby lat obrotowych wymaganej w stosownym ogłoszeniu lub dokumentach	rok: [.....] obrót: [.....] [...] waluta rok: [.....] obrót: [.....] [...] waluta rok: [.....] obrót: [.....] [...] waluta

³² Zgodnie z opisem w załączniku XI do dyrektywy 2014/24/UE; wykonawcy z niektórych państw członkowskich mogą być zobowiązani do spełnienia innych wymogów określonych w tym załączniku.

<p>zamówienia jest następujący: i/lub 1b) Jego średni roczny obrót w ciągu określonej liczby lat wymaganej w stosownym ogłoszeniu lub dokumentach zamówienia jest następujący³³ (): Jeżeli odnośna dokumentacja jest dostępna w formie elektronicznej, proszę wskazać:</p>	<p>(liczba lat, średni obrót): [.....], [.....] [...] waluta</p> <p>(adres internetowy, wydający urząd lub organ, dokładne dane referencyjne dokumentacji): [.....][.....][.....]</p>
<p>2a) Jego roczny („specyficzny”) obrot w obszarze działalności gospodarczej objętym zamówieniem i określonym w stosownym ogłoszeniu lub dokumentach zamówienia w ciągu wymaganej liczby lat obrotowych jest następujący: i/lub 2b) Jego średni roczny obrót w przedmiotowym obszarze i w ciągu określonej liczby lat wymaganej w stosownym ogłoszeniu lub dokumentach zamówienia jest następujący³⁴: Jeżeli odnośna dokumentacja jest dostępna w formie elektronicznej, proszę wskazać:</p>	<p>rok: [.....] obrót: [.....] [...] waluta rok: [.....] obrót: [.....] [...] waluta rok: [.....] obrót: [.....] [...] waluta</p> <p>(liczba lat, średni obrót): [.....], [.....] [...] waluta</p> <p>(adres internetowy, wydający urząd lub organ, dokładne dane referencyjne dokumentacji): [.....][.....][.....]</p>
<p>3) W przypadku gdy informacje dotyczące obrotu (ogólnego lub specyficznego) nie są dostępne za cały wymagany okres, proszę podać datę założenia przedsiębiorstwa wykonawcy lub rozpoczęcia działalności przez wykonawcę:</p>	<p>[.....]</p>
<p>4) W odniesieniu do wskaźników finansowych³⁵ określonych w stosownym ogłoszeniu lub dokumentach zamówienia wykonawca oświadcza, że aktualna(-e) wartość(-ci) wymaganego(-ych) wskaźnika(-ów) jest (są) następująca(-e): Jeżeli odnośna dokumentacja jest dostępna w formie elektronicznej, proszę wskazać:</p>	<p>(określenie wymaganego wskaźnika – stosunek X do Y³⁶ – oraz wartość): [.....], [.....]³⁷</p> <p>(adres internetowy, wydający urząd lub organ, dokładne dane referencyjne dokumentacji): [.....][.....][.....]</p>
<p>5) W ramach ubezpieczenia z tytułu ryzyka zawodowego wykonawca jest ubezpieczony na następującą kwotę: Jeżeli te informacje są dostępne w formie elektronicznej, proszę wskazać:</p>	<p>[.....] [...] waluta</p> <p>(adres internetowy, wydający urząd lub organ, dokładne dane referencyjne dokumentacji): [.....][.....][.....]</p>
<p>6) W odniesieniu do innych ewentualnych wymogów ekonomicznych lub finansowych, które mogły zostać określone w stosownym ogłoszeniu lub dokumentach zamówienia, wykonawca oświadcza, że Jeżeli odnośna dokumentacja, która mogła zostać określona w stosownym ogłoszeniu lub</p>	<p>[.....]</p> <p>(adres internetowy, wydający urząd lub organ,</p>

³³ Jedynie jeżeli jest to dopuszczone w stosownym ogłoszeniu lub dokumentach zamówienia.

³⁴ Jedynie jeżeli jest to dopuszczone w stosownym ogłoszeniu lub dokumentach zamówienia.

³⁵ Np. stosunek aktywów do zobowiązań.

³⁶ Np. stosunek aktywów do zobowiązań.

³⁷ Proszę powtórzyć tyle razy, ile jest to konieczne.

w dokumentach zamówienia, jest dostępna w formie elektronicznej, proszę wskazać:	dokładne dane referencyjne dokumentacji): [.....][.....][.....]
--	--

C: ZDOLNOŚĆ TECHNICZNA I ZAWODOWA

Wykonawca powinien przedstawić informacje jedynie w przypadku gdy instytucja zamawiająca lub podmiot zamawiający wymagają danych kryteriów kwalifikacji w stosownym ogłoszeniu lub w dokumentach zamówienia, o których mowa w ogłoszeniu.

Zdolność techniczna i zawodowa	Odpowiedź:								
1a) Jedynie w odniesieniu do zamówień publicznych na roboty budowlane : W okresie odniesienia ³⁸ wykonawca wykonał następujące roboty budowlane określonego rodzaju : Jeżeli odnośna dokumentacja dotycząca zadowalającego wykonania i rezultatu w odniesieniu do najważniejszych robót budowlanych jest dostępna w formie elektronicznej, proszę wskazać:	Liczba lat (okres ten został wskazany w stosownym ogłoszeniu lub dokumentach zamówienia): [...] Roboty budowlane: [.....] (adres internetowy, wydający urząd lub organ, dokładne dane referencyjne dokumentacji): [.....][.....][.....]								
1b) Jedynie w odniesieniu do zamówień publicznych na dostawy i zamówień publicznych na usługi : W okresie odniesienia ³⁹ wykonawca zrealizował następujące główne dostawy określonego rodzaju lub wyświadczył następujące główne usługi określonego rodzaju : Przy sporządzaniu wykazu proszę podać kwoty, daty i odbiorców, zarówno publicznych, jak i prywatnych ⁴⁰ :	Liczba lat (okres ten został wskazany w stosownym ogłoszeniu lub dokumentach zamówienia): [...] <table border="1" data-bbox="801 1048 1359 1178"> <thead> <tr> <th>Opis</th> <th>Kwoty</th> <th>Daty</th> <th>Odbiorcy</th> </tr> </thead> <tbody> <tr> <td> </td> <td> </td> <td> </td> <td> </td> </tr> </tbody> </table>	Opis	Kwoty	Daty	Odbiorcy				
Opis	Kwoty	Daty	Odbiorcy						
2) Może skorzystać z usług następujących pracowników technicznych lub służb technicznych ⁴¹ , w szczególności tych odpowiedzialnych za kontrolę jakości: W przypadku zamówień publicznych na roboty budowlane wykonawca będzie mógł się zwrócić do następujących pracowników technicznych lub służb technicznych o wykonanie robót:	[.....] [.....]								
3) Korzysta z następujących urządzeń technicznych oraz środków w celu zapewnienia jakości , a jego zaplecze naukowo-badawcze jest następujące:	[.....]								
4) Podczas realizacji zamówienia będzie mógł stosować następujące systemy zarządzania	[.....]								

³⁸ Instytucje zamawiające mogą **wymagać**, aby okres ten wynosił do pięciu lat, i **dopuszczać** legitymowanie się doświadczeniem sprzed **ponad** pięciu lat.

³⁹ Instytucje zamawiające mogą **wymagać**, aby okres ten wynosił do trzech lat, i **dopuszczać** legitymowanie się doświadczeniem sprzed **ponad** trzech lat.

⁴⁰ Innymi słowy, należy wymienić **wszystkich** odbiorców, a wykaz powinien obejmować zarówno klientów publicznych, jak i prywatnych w odniesieniu do przedmiotowych dostaw lub usług.

⁴¹ W przypadku pracowników technicznych lub służb technicznych nienależących bezpośrednio do przedsiębiorstwa danego wykonawcy, lecz na których zdolności wykonawca ten polega, jak określono w części II sekcja C, należy wypełnić odrębne formularze jednolitego europejskiego dokumentu zamówienia.

łańcuchem dostaw i śledzenia łańcucha dostaw:	
<p>5) W odniesieniu do produktów lub usług o złożonym charakterze, które mają zostać dostarczone, lub – wyjątkowo – w odniesieniu do produktów lub usług o szczególnym przeznaczeniu: Czy wykonawca zezwoli na przeprowadzenie kontroli⁴² swoich zdolności produkcyjnych lub zdolności technicznych, a w razie konieczności także dostępnych mu środków naukowych i badawczych, jak również środków kontroli jakości?</p>	<input type="checkbox"/> Tak <input type="checkbox"/> Nie
<p>6) Następującym wykształceniem i kwalifikacjami zawodowymi legitymuje się: a) sam usługodawca lub wykonawca: lub (w zależności od wymogów określonych w stosownym ogłoszeniu lub dokumentach zamówienia): b) jego kadra kierownicza:</p>	<p>a) [.....]</p> <p>b) [.....]</p>
<p>7) Podczas realizacji zamówienia wykonawca będzie mógł stosować następujące środki zarządzania środowiskowego:</p>	<p>[.....]</p>
<p>8) Wielkość średniego rocznego zatrudnienia u wykonawcy oraz liczebność kadry kierowniczej w ostatnich trzech latach są następujące</p>	<p>Rok, średnie roczne zatrudnienie: [.....], [.....] [.....], [.....] [.....], [.....] Rok, liczebność kadry kierowniczej: [.....], [.....] [.....], [.....] [.....], [.....]</p>
<p>9) Będzie dysponował następującymi narzędziami, wyposażeniem zakładu i urządzeniami technicznymi na potrzeby realizacji zamówienia:</p>	<p>[.....]</p>
<p>10) Wykonawca zamierza ewentualnie zlecić podwykonawcom⁴³ następującą część (procentową) zamówienia:</p>	<p>[.....]</p>
<p>11) W odniesieniu do zamówień publicznych na dostawy: Wykonawca dostarczy wymagane próbki, opisy lub fotografie produktów, które mają być dostarczone i którym nie musi towarzyszyć świadectwo autentyczności. Wykonawca oświadcza ponadto, że w stosownych przypadkach przedstawi wymagane świadectwa autentyczności.</p>	<input type="checkbox"/> Tak <input type="checkbox"/> Nie <input type="checkbox"/> Tak <input type="checkbox"/> Nie

⁴² Kontrolę ma przeprowadzać instytucja zamawiająca lub – w przypadku gdy instytucja ta wyrazi na to zgodę – w jej imieniu, właściwy organ rządowy państwa, w którym dostawca lub usługodawca ma siedzibę.

⁴³ Należy zauważyć, że jeżeli wykonawca postanowił zlecić podwykonawcom realizację części zamówienia oraz polega na zdolności podwykonawców na potrzeby realizacji tej części, to należy wypełnić odrębny jednolity europejski dokument zamówienia dla tych podwykonawców (zob. powyżej, część II sekcja C).

Jeżeli odnośna dokumentacja jest dostępna w formie elektronicznej, proszę wskazać:	(adres internetowy, wydający urząd lub organ, dokładne dane referencyjne dokumentacji): [.....][.....][.....]
12) W odniesieniu do zamówień publicznych na dostawy : Czy wykonawca może przedstawić wymagane zaświadczenia sporządzone przez urzędowe instytuty lub agencje kontroli jakości o uznanych kompetencjach, potwierdzające zgodność produktów poprzez wyraźne odniesienie do specyfikacji technicznych lub norm, które zostały określone w stosownym ogłoszeniu lub dokumentach zamówienia? Jeżeli nie , proszę wyjaśnić dlaczego, i wskazać, jakie inne środki dowodowe mogą zostać przedstawione: Jeżeli odnośna dokumentacja jest dostępna w formie elektronicznej, proszę wskazać:	<input type="checkbox"/> Tak <input type="checkbox"/> Nie [...] (adres internetowy, wydający urząd lub organ, dokładne dane referencyjne dokumentacji): [.....][.....][.....]

D: SYSTEMY ZAPEWNIANIA JAKOŚCI I NORMY ZARZĄDZANIA ŚRODOWISKOWEGO

Wykonawca powinien przedstawić informacje jedynie w przypadku gdy instytucja zamawiająca lub podmiot zamawiający wymagają systemów zapewniania jakości lub norm zarządzania środowiskowego w stosownym ogłoszeniu lub w dokumentach zamówienia, o których mowa w ogłoszeniu.

Systemy zapewniania jakości i normy zarządzania środowiskowego	Odpowiedź:
Czy wykonawca będzie w stanie przedstawić zaświadczenia sporządzone przez niezależne jednostki, poświadczające spełnienie przez wykonawcę wymaganych norm zapewniania jakości , w tym w zakresie dostępności dla osób niepełnosprawnych? Jeżeli nie , proszę wyjaśnić dlaczego, i określić, jakie inne środki dowodowe dotyczące systemu zapewniania jakości mogą zostać przedstawione: Jeżeli odnośna dokumentacja jest dostępna w formie elektronicznej, proszę wskazać:	<input type="checkbox"/> Tak <input type="checkbox"/> Nie [.....] [.....] (adres internetowy, wydający urząd lub organ, dokładne dane referencyjne dokumentacji): [.....][.....][.....]
Czy wykonawca będzie w stanie przedstawić zaświadczenia sporządzone przez niezależne jednostki, poświadczające spełnienie przez wykonawcę wymogów określonych systemów lub norm zarządzania środowiskowego ? Jeżeli nie , proszę wyjaśnić dlaczego, i określić, jakie inne środki dowodowe dotyczące systemów lub norm zarządzania środowiskowego mogą zostać przedstawione: Jeżeli odnośna dokumentacja jest dostępna w formie elektronicznej, proszę wskazać:	<input type="checkbox"/> Tak <input type="checkbox"/> Nie [.....] [.....] (adres internetowy, wydający urząd lub organ, dokładne dane referencyjne dokumentacji): [.....][.....][.....]

Część V: Ograniczanie liczby kwalifikujących się kandydatów

Wykonawca powinien przedstawić informacje jedynie w przypadku gdy instytucja zamawiająca lub podmiot zamawiający określili obiektywne i niedyskryminacyjne kryteria lub zasady, które mają być stosowane w celu ograniczenia liczby kandydatów, którzy zostaną zaproszeni do złożenia ofert lub prowadzenia dialogu. Te informacje, którym mogą towarzyszyć wymogi dotyczące (rodzajów) zaświadczeń lub rodzajów dowodów w formie dokumentów, które ewentualnie należy przedstawić, określono w stosownym ogłoszeniu lub w dokumentach zamówienia, o których mowa w ogłoszeniu. Dotyczy jedynie procedury ograniczonej, procedury konkurencyjnej z negocjacjami, dialogu konkurencyjnego i partnerstwa innowacyjnego:

Wykonawca oświadcza, że:

Ograniczanie liczby kandydatów	Odpowiedź:
W następujący sposób spełnia obiektywne i niedyskryminacyjne kryteria lub zasady, które mają być stosowane w celu ograniczenia liczby kandydatów: W przypadku gdy wymagane są określone zaświadczenia lub inne rodzaje dowodów w formie dokumentów, proszę wskazać dla każdego z nich, czy wykonawca posiada wymagane dokumenty: Jeżeli niektóre z tych zaświadczeń lub rodzajów dowodów w formie dokumentów są dostępne w postaci elektronicznej ⁴⁴ , proszę wskazać dla każdego z nich:	[...] <input type="checkbox"/> Tak <input type="checkbox"/> Nie ⁴⁵ (adres internetowy, wydający urząd lub organ, dokładne dane referencyjne dokumentacji): [.....][.....][.....] ⁴⁶

Część VI: Oświadczenia końcowe

Niżej podpisany(-a)(-i) oficjalnie oświadcza(-ją), że informacje podane powyżej w częściach II–V są dokładne i prawidłowe oraz że zostały przedstawione z pełną świadomością konsekwencji poważnego wprowadzenia w błąd.

Niżej podpisany(-a)(-i) oficjalnie oświadcza(-ją), że jest (są) w stanie, na żądanie i bez zwłoki, przedstawić zaświadczenia i inne rodzaje dowodów w formie dokumentów, z wyjątkiem przypadków, w których:

a) instytucja zamawiająca lub podmiot zamawiający ma możliwość uzyskania odpowiednich dokumentów potwierdzających bezpośrednio za pomocą bezpłatnej krajowej bazy danych w dowolnym państwie członkowskim⁴⁷, lub

b) najpóźniej od dnia 18 kwietnia 2018 r.⁴⁸, instytucja zamawiająca lub podmiot zamawiający już posiada odpowiednią dokumentację.

Niżej podpisany(-a)(-i) oficjalnie wyraża(-ją) zgodę na to, aby [wskazać instytucję zamawiającą lub podmiot zamawiający określone w części I, sekcja A] uzyskać(-a)(-o) dostęp do dokumentów potwierdzających informacje, które zostały przedstawione w [wskazać część/sekcję/punkt(-y), których to dotyczy] niniejszego jednolitego europejskiego dokumentu zamówienia, na potrzeby

⁴⁴ Proszę jasno wskazać, do której z pozycji odnosi się odpowiedź.

⁴⁵ Proszę powtórzyć tyle razy, ile jest to konieczne.

⁴⁶ Proszę powtórzyć tyle razy, ile jest to konieczne.

⁴⁷ Pod warunkiem że wykonawca przekazał niezbędne informacje (adres internetowy, dane wydającego urzędu lub organu, dokładne dane referencyjne dokumentacji) umożliwiające instytucji zamawiającej lub podmiotowi zamawiającemu tę czynność. W razie potrzeby musi temu towarzyszyć odpowiednia zgoda na uzyskanie takiego dostępu.

⁴⁸ W zależności od wdrożenia w danym kraju artykułu 59 ust. 5 akapit drugi dyrektywy 2014/24/UE.

[określić postępowanie o udzielenie zamówienia: (skrótowy opis, adres publikacyjny w *Dzienniku Urzędowym Unii Europejskiej*, numer referencyjny)].

Data, miejscowość oraz – jeżeli jest to wymagane lub konieczne – podpis(-y): [.....]

*Dokument musi być złożony pod rygorem nieważności
w formie elektronicznej (tj. w postaci elektronicznej
opatrzonej kwalifikowanym podpisem elektronicznym)*

(Nazwa i adres wykonawcy)

_____, dnia _____ r.

**OŚWIADCZENIE WYKONAWCY*
DOTYCZĄCE PRZESŁANEK WYKLUCZENIA Z ART. 5K ROZPORZĄDZENIA 833/2014
SKŁADANE NA PODSTAWIE ART. 125 UST. 1 PZP**

Na potrzeby postępowania o udzielenie zamówienia publicznego prowadzonego w trybie przetargu nieograniczonego na „Wykonywanie usług z zakresu gospodarki leśnej na terenie Nadleśnictwa Gorlice w roku 2025 - postępowanie II ” Pakiet _____,

Ja niżej podpisany

działając w imieniu i na rzecz

oświadczam, że nie podlegam/reprezentowany przeze mnie Wykonawca nie podlega wykluczeniu z postępowania na podstawie art. 5k rozporządzenia Rady (UE) nr 833/2014 z dnia 31 lipca 2014 r. dotyczącego środków ograniczających w związku z działaniami Rosji destabilizującymi sytuację na Ukrainie (Dz. Urz. UE nr L 229 z 31.7.2014, str. 1 z późn. zm. – „rozporządzenie 833/2014”)¹.

¹ Zgodnie z treścią art. 5k ust. 1 rozporządzenia 833/2014 zakazuje się udzielania lub dalszego wykonywania wszelkich zamówień publicznych lub koncesji objętych zakresem dyrektyw w sprawie zamówień publicznych, a także zakresem art. 10 ust. 1 i 3, art. 10 ust. 6 lit. a)-e), art. 10 ust. 8, 9 i 10, art. 11, 12, 13 i 14 dyrektywy 2014/23/UE, art. 7 lit. a)-d), art. 8, art. 10 lit. b)-f) i lit. h)-j) dyrektywy 2014/24/UE, art. 18, art. 21 lit. b)-e) i lit. g)-i), art. 29 i 30 dyrektywy 2014/25/UE oraz art. 13 lit. a)-d), lit. f)-h) i lit. j) dyrektywy 2009/81/WE na rzecz lub z udziałem:

- a) obywateli rosyjskich, osób fizycznych zamieszkałych w Rosji lub osób prawnych, podmiotów lub organów z siedzibą w Rosji;
- b) osób prawnych, podmiotów lub organów, do których prawa własności bezpośrednio lub pośrednio w ponad 50 % należą do podmiotu, o którym mowa w lit. a) niniejszego ustępu; lub
- c) osób fizycznych lub prawnych, podmiotów lub organów działających w imieniu lub pod kierunkiem podmiotu, o którym mowa w lit. a) lub b) niniejszego ustępu,

w tym podwykonawców, dostawców lub podmiotów, na których zdolności polega się w rozumieniu dyrektyw w sprawie zamówień publicznych, w przypadku gdy przypada na nich ponad 10 % wartości zamówienia.

INFORMACJA DOTYCZĄCA POLEGANIA NA ZDOLNOŚCIACH LUB SYTUACJI PODMIOTU UDOSTĘPNIAJĄCEGO ZASOBY W ZAKRESIE ODPOWIADAJĄCYM PONAD 10% WARTOŚCI ZAMÓWIENIA:

[UWAGA: wypełnić tylko w przypadku podmiotu udostępniającego zasoby, na którego zdolnościach lub sytuacji wykonawca polega w zakresie odpowiadającym ponad 10% wartości zamówienia. W przypadku więcej niż jednego podmiotu udostępniającego zasoby, na którego zdolnościach lub sytuacji wykonawca polega w zakresie odpowiadającym ponad 10% wartości zamówienia, należy zastosować tyle razy, ile jest to konieczne.]

Oświadczam, że w celu wykazania spełniania warunków udziału w postępowaniu, określonych przez zamawiającego w _____ SWZ (wskazać dokument i właściwą jednostkę redakcyjną dokumentu, w której określono warunki udziału w postępowaniu), polegam na zdolnościach lub sytuacji następującego podmiotu udostępniającego zasoby:

_____ (podać pełną nazwę/firmę, adres, a także w zależności od podmiotu: NIP/PESEL, KRS/CEiDG),
w następującym zakresie:

(określić odpowiedni zakres udostępnianych zasobów dla wskazanego podmiotu),
co odpowiada ponad 10% wartości przedmiotowego zamówienia

OŚWIADCZENIE DOTYCZĄCE PODWYKONAWCY, NA KTÓREGO PRZYPADA PONAD 10% WARTOŚCI ZAMÓWIENIA:

[UWAGA: wypełnić tylko w przypadku podwykonawcy (niebędącego podmiotem udostępniającym zasoby), na którego przypada ponad 10% wartości zamówienia. W przypadku więcej niż jednego podwykonawcy, na którego zdolnościach lub sytuacji wykonawca nie polega, a na którego przypada ponad 10% wartości zamówienia, należy zastosować tyle razy, ile jest to konieczne.]

Oświadczam, że w stosunku do następującego podmiotu, będącego podwykonawcą, na którego przypada ponad 10% wartości zamówienia: _____

_____ (podać pełną nazwę/firmę, adres, a także w zależności od podmiotu: NIP/PESEL, KRS/CEiDG),
nie zachodzą podstawy wykluczenia z postępowania o udzielenie zamówienia przewidziane w art. 5k rozporządzenia 833/2014.

OŚWIADCZENIE DOTYCZĄCE DOSTAWCY, NA KTÓREGO PRZYPADA PONAD 10% WARTOŚCI ZAMÓWIENIA:

[UWAGA: wypełnić tylko w przypadku dostawcy, na którego przypada ponad 10% wartości zamówienia. W przypadku więcej niż jednego dostawcy, na którego przypada ponad 10% wartości zamówienia, należy zastosować tyle razy, ile jest to konieczne.]

Oświadczam, że w stosunku do następującego podmiotu, będącego dostawcą, na którego przypada ponad 10% wartości zamówienia: _____

_____ (podać pełną nazwę/firmę, adres, a także w zależności od podmiotu: NIP/PESEL, KRS/CEiDG),
nie zachodzą podstawy wykluczenia z postępowania o udzielenie zamówienia przewidziane w art. 5k rozporządzenia 833/2014.

OŚWIADCZENIE DOTYCZĄCE PODANYCH INFORMACJI:

Oświadczam, że wszystkie informacje podane w powyższych oświadczeniach są aktualne i zgodne z prawdą oraz zostały przedstawione z pełną świadomością konsekwencji wprowadzenia zamawiającego w błąd przy przedstawianiu informacji.

INFORMACJA DOTYCZĄCA DOSTĘPU DO PODMIOTOWYCH ŚRODKÓW DOWODOWYCH:

Wskazuję następujące podmiotowe środki dowodowe, które można uzyskać za pomocą bezpłatnych i ogólnodostępnych baz danych, oraz dane umożliwiające dostęp do tych środków:

1) _____

(wskazać podmiotowy środek dowodowy, adres internetowy, wydający urząd lub organ, dokładne dane referencyjne dokumentacji)

2) _____

(wskazać podmiotowy środek dowodowy, adres internetowy, wydający urząd lub organ, dokładne dane referencyjne dokumentacji)

(podpis)

** oświadczenie to składa każdy z wykonawców wspólnie ubiegających się o udzielenie zamówienia (w przypadku wspólnego ubiegania się o udzielenie zamówienia).*

Dokument musi być złożony pod rygorem nieważności w formie elektronicznej (tj. w postaci elektronicznej opatrzonej kwalifikowanym podpisem elektronicznym)

(Nazwa i adres podmiotu udostępniającego zasoby)

_____, dnia _____ r.

**OŚWIADCZENIE PODMIOTU UDOSTĘPNIAJĄCEGO ZASOBY
DOTYCZĄCE PRZESŁANEK WYKLUCZENIA Z ART. 5K ROZPORZĄDZENIA 833/2014 SKŁADANE
NA PODSTAWIE ART. 125 UST. 5 PZP**

Na potrzeby postępowania o udzielenie zamówienia publicznego prowadzonego w trybie przetargu nieograniczonego na „Wykonywanie usług z zakresu gospodarki leśnej na terenie Nadleśnictwa Gorlice w roku 2025 - postępowanie II” Pakiet _____,

Ja niżej podpisany

działając w imieniu i na rzecz

oświadczam, że nie zachodzą w stosunku do mnie/reprezentowanego przeze mnie podmiotu przesłanki wykluczenia z postępowania na podstawie art. 5k rozporządzenia Rady (UE) nr 833/2014 z dnia 31 lipca 2014 r. dotyczącego środków ograniczających w związku z działaniami Rosji destabilizującymi sytuację na Ukrainie (Dz. Urz. UE nr L 229 z 31.7.2014, str. 1 z późn. zm. – „rozporządzenie 833/2014”).¹

¹ Zgodnie z treścią art. 5k ust. 1 rozporządzenia 833/2014 zakazuje się udzielania lub dalszego wykonywania wszelkich zamówień publicznych lub koncesji objętych zakresem dyrektyw w sprawie zamówień publicznych, a także zakresem art. 10 ust. 1 i 3, art. 10 ust. 6 lit. a)-e), art. 10 ust. 8, 9 i 10, art. 11, 12, 13 i 14 dyrektywy 2014/23/UE, art. 7 lit. a)-d), art. 8, art. 10 lit. b)-f) i lit. h)-j) dyrektywy 2014/24/UE, art. 18, art. 21 lit. b)-e) i lit. g)-i), art. 29 i 30 dyrektywy 2014/25/UE oraz art. 13 lit. a)-d), lit. f)-h) i lit. j) dyrektywy 2009/81/WE na rzecz lub z udziałem:

- a) obywateli rosyjskich, osób fizycznych zamieszkałych w Rosji lub osób prawnych, podmiotów lub organów z siedzibą w Rosji;
- b) osób prawnych, podmiotów lub organów, do których prawa własności bezpośrednio lub pośrednio w ponad 50 % należą do podmiotu, o którym mowa w lit. a) niniejszego ustępu; lub
- c) osób fizycznych lub prawnych, podmiotów lub organów działających w imieniu lub pod kierunkiem podmiotu, o którym mowa w lit. a) lub b) niniejszego ustępu,

w tym podwykonawców, dostawców lub podmiotów, na których zdolności polega się w rozumieniu dyrektyw w sprawie zamówień publicznych, w przypadku gdy przypada na nich ponad 10 % wartości zamówienia.

OŚWIADCZENIE DOTYCZĄCE PODANYCH INFORMACJI:

Oświadczam, że wszystkie informacje podane w powyższych oświadczeniach są aktualne i zgodne z prawdą oraz zostały przedstawione z pełną świadomością konsekwencji wprowadzenia zamawiającego w błąd przy przedstawianiu informacji.

INFORMACJA DOTYCZĄCA DOSTĘPU DO PODMIOTOWYCH ŚRODKÓW DOWODOWYCH:

Wskazuję następujące podmiotowe środki dowodowe, które można uzyskać za pomocą bezpłatnych i ogólnodostępnych baz danych, oraz dane umożliwiające dostęp do tych środków:

1) _____

(wskazać podmiotowy środek dowodowy, adres internetowy, wydający urząd lub organ, dokładne dane referencyjne dokumentacji)

2) _____

(wskazać podmiotowy środek dowodowy, adres internetowy, wydający urząd lub organ, dokładne dane referencyjne dokumentacji)

(podpis)

*Dokument musi być złożony pod rygorem nieważności
w formie elektronicznej (tj. w postaci elektronicznej opatrzonej
kwalifikowanym podpisem elektronicznym)*

(Nazwa i adres podmiotu udostępniającego zasoby)

_____, dnia _____ r.

**ZOBOWIĄZANIE DO ODDANIA WYKONAWCY
DO DYSPOZYCJI NIEZBĘDNYCH ZASOBÓW NA POTRZEBY WYKONANIA ZAMÓWIENIA**

Działając w imieniu _____ z siedzibą w _____ oświadczam, że ww. podmiot trzeci zobowiązuje się, na zasadzie art. 118 ustawy z dnia 11 września 2019 r. Prawo zamówień publicznych (tekst jedn.: Dz. U. z 2024 r. poz. 1320 z późn. zm.) udostępnić wykonawcy przystępującemu do postępowania w sprawie zamówienia publicznego prowadzonego w trybie przetargu nieograniczonego na „Wykonywanie usług z zakresu gospodarki leśnej na terenie Nadleśnictwa Gorlice w roku 2025 - postępowanie II” Pakiet _____ („Postępowanie”), tj.

_____ z siedzibą w _____ („Wykonawca”), następujące zasoby:

- _____,
- _____,
- _____,
- _____,

na potrzeby spełnienia przez Wykonawcę następujących warunków udziału w Postępowaniu:

_____.

Wykonawca będzie mógł wykorzystywać ww. zasoby przy wykonywaniu zamówienia w następujący sposób: _____

W wykonywaniu zamówienia będziemy uczestniczyć w następującym czasie i zakresie:

Ww. podmiot trzeci, na zdolnościach którego wykonawca polega w odniesieniu do warunków udziału w postępowaniu dotyczących wykształcenia, kwalifikacji zawodowych lub doświadczenia, zrealizuje usługi, których wskazane zdolności dotyczą.

Z Wykonawcą łączyć nas będzie _____

(podpis)

Dokument może być przekazany:

(1) w postaci elektronicznej opatrzonej kwalifikowanym podpisem elektronicznym przez podmiot udostępniający zasoby

lub

(2) jako cyfrowe odwzorowanie dokumentu, który został sporządzony w postaci papierowej i opatrzonej własnoręcznym podpisem potwierdzające zgodność odwzorowania cyfrowego z dokumentem w postaci papierowej; cyfrowe odwzorowanie dokumentu (elektroniczna kopia dokumentu, który został sporządzony w postaci papierowej i opatrzonej własnoręcznym podpisem) jest opatrywane kwalifikowanym podpisem elektronicznym przez wykonawcę lub przez notariusza.

(Nazwa i adres wykonawcy)

_____, dnia _____ r.

**OŚWIADCZENIE WYKONAWCY W ZAKRESIE ART. 108 UST. 1 PKT 5 PZP
O PRZYNALEŻNOŚCI LUB BRAKU PRZYNALEŻNOŚCI DO TEJ SAMEJ GRUPY
KAPITAŁOWEJ**

W związku ze złożeniem oferty w postępowaniu o udzielenie zamówienia publicznego prowadzonym w trybie przetargu nieograniczonego na „Wykonywanie usług z zakresu gospodarki leśnej na terenie Nadleśnictwa Gorlice w roku 2025 - postępowanie II” Pakiet _____,

Ja niżej podpisany

działając w imieniu i na rzecz

oświadczam, że Wykonawca, którego reprezentuję nie przynależy do grupy kapitałowej w rozumieniu ustawy z dnia 16 lutego 2007 r. o ochronie konkurencji i konsumentów (tekst jedn.: Dz. U z 2024 r. poz. 594) z innym wykonawcą, który złożył ofertę lub ofertę częściową w przedmiotowym postępowaniu*

oświadczam, że Wykonawca, którego reprezentuję przynależy do grupy kapitałowej w rozumieniu ustawy z dnia 16 lutego 2007 r. o ochronie konkurencji i konsumentów (tekst jedn.: Dz. U z 2024 r. poz. 594) wraz z wykonawcą, który złożył ofertę lub ofertę częściową w przedmiotowym postępowaniu tj. (podać nazwę i adres)*:

_____ **

(podpis)

** należy skreślić odpowiedni kwadrat,*

*** wraz ze złożeniem oświadczenia o przynależności do tej samej grupy kapitałowej Wykonawca przedkłada dokumenty lub informacje potwierdzające przygotowanie oferty lub oferty częściowej niezależnie od innego Wykonawcy należącego do tej samej grupy kapitałowej.*

Dokument może być przekazany:

(1) w postaci elektronicznej opatrzonej kwalifikowanym podpisem elektronicznym przez wykonawcę

lub

(2) jako cyfrowe odwzorowanie dokumentu, który został sporządzony w postaci papierowej i opatrzony własnoręcznym podpisem potwierdzające zgodność odwzorowania cyfrowego z dokumentem w postaci papierowej; cyfrowe odwzorowanie dokumentu (elektroniczna kopia dokumentu, który został sporządzony w postaci papierowej i opatrzony własnoręcznym podpisem) jest opatrywane kwalifikowanym podpisem elektronicznym przez wykonawcę lub przez notariusza.

(Nazwa i adres wykonawcy/podmiotu udostępniającego zasoby*)

_____, dnia _____ r.

OŚWIADCZENIE
O AKTUALNOŚCI INFORMACJI ZAWARTYCH W OŚWIADCZENIU, O KTÓRYM MOWA W
ART. 125 UST. 1 PZP W ZAKRESIE PODSTAW WYKLUCZENIA Z POSTĘPOWANIA

W związku ze złożeniem oferty/udostępnieniem zasobów* w postępowaniu o udzielenie zamówienia publicznego prowadzonym w trybie przetargu nieograniczonego na „Wykonywanie usług z zakresu gospodarki leśnej na terenie Nadleśnictwa Gorlice w roku 2025 - postępowanie II”, Pakiet __,

Ja niżej podpisany _____

działając w imieniu i na rzecz

oświadczam, że informacje zawarte w oświadczeniu, o którym mowa w art. 125 ust. 1 ustawy z dnia 11 września 2019 r. – Prawo zamówień publicznych (tekst jedn.: Dz. U. z 2024 r. poz. 1320 z późn. zm. - „PZP”) przedłożonym wraz z ofertą przez Wykonawcę, są aktualne w zakresie podstaw wykluczenia z postępowania wskazanych przez Zamawiającego, o których mowa w:

- art. 108 ust. 1 pkt 3 PZP,
- art. 108 ust. 1 pkt 4 PZP, dotyczących orzeczenia zakazu ubiegania się o zamówienie publiczne tytułem środka zapobiegawczego,
- art. 108 ust. 1 pkt 5 PZP, dotyczących zawarcia z innymi wykonawcami porozumienia mającego na celu zakłócenie konkurencji,
- art. 108 ust. 1 pkt 6 PZP,
- art. 109 ust. 1 pkt 1 PZP, odnośnie do naruszenia obowiązków dotyczących płatności podatków i opłat lokalnych, o których mowa w ustawie z dnia 12 stycznia 1991 r. o podatkach i opłatach lokalnych (tekst jedn.: Dz. U. z 2023 r. poz. 70 z późn. zm.),
- art. 109 ust. 1 pkt 2 lit b) PZP, dotyczących ukarania za wykroczenie, za które wymierzono karę ograniczenia wolności lub karę grzywny,

- art. 109 ust. 1 pkt 2 lit c PZP,
- art. 109 ust. 1 pkt 3 PZP, dotyczących ukarania za wykroczenie, za które wymierzono karę ograniczenia wolności lub karę grzywny,
- art. 109 ust. 1 pkt 5 i 7-10 PZP.

(podpis)

** niepotrzebne skreślić*

W przypadku, gdy dokument dotyczy wykonawcy, to może być przekazany:

(1) w postaci elektronicznej opatrzonej kwalifikowanym podpisem elektronicznym przez wykonawcę

lub

(2) jako cyfrowe odwzorowanie dokumentu, który został sporządzony w postaci papierowej i opatrzonej własnoręcznym podpisem wykonawcy, potwierdzające zgodność odwzorowania cyfrowego z dokumentem w postaci papierowej; cyfrowe odwzorowanie dokumentu (elektroniczna kopia dokumentu, który został sporządzony w postaci papierowej i opatrzonej własnoręcznym podpisem wykonawcy) jest opatrywane przez wykonawcę kwalifikowanym podpisem elektronicznym lub przez notariusza.

W przypadku, gdy dokument dotyczy podmiotu udostępniającego zasoby, to może być przekazany:

(1) w postaci elektronicznej opatrzonej kwalifikowanym podpisem elektronicznym przez podmiot udostępniający zasoby

lub

(2) jako cyfrowe odwzorowanie dokumentu, który został sporządzony w postaci papierowej i opatrzonej własnoręcznym podpisem podmiotu udostępniającego zasoby, potwierdzające zgodność odwzorowania cyfrowego z dokumentem w postaci papierowej; cyfrowe odwzorowanie dokumentu (elektroniczna kopia dokumentu, który został sporządzony w postaci papierowej i opatrzonej własnoręcznym podpisem podmiotu udostępniającego zasoby) jest opatrywane przez podmiot udostępniający zasoby kwalifikowanym podpisem elektronicznym lub przez notariusza.

(Nazwa i adres wykonawcy)

_____, dnia _____ r.

WYKAZ WYKONANYCH USŁUG

W związku ze złożeniem oferty w postępowaniu o udzielenie zamówienia publicznego prowadzonym w trybie przetargu nieograniczonego na „Wykonywanie usług z zakresu gospodarki leśnej na terenie Nadleśnictwa Gorlice w roku 2025 - postępowanie II”, Pakiet __,

Ja niżej podpisany _____

działając w imieniu i na rzecz _____

oświadczam, że Wykonawca którego reprezentuję, w okresie ostatnich 3 lat (okres 3 liczy się wstecz od dnia, w którym upływa termin składania ofert), a jeżeli okres działalności jest krótszy – w tym okresie, wykonał następujące usługi:

Lp.	Podmiot, na rzecz którego usługa została wykonana (nazwa, siedziba)	Termin wykonania usługi (dzień/miesiąc/rok)		Przedmiot (rodzaj) wykonanych usług*	Wartość brutto wykonanych usług	Nazwa Wykonawcy**
		początek	koniec			

(podpis)

- * Należy podać informacje umożliwiające ocenę spełniania przez Wykonawcę warunku udziału w postępowaniu w zakresie zdolności technicznej i zawodowej w odniesieniu do doświadczenia, wskazujące na zakres zrealizowanych usług zgodnie z treścią warunku określonego w pkt 7.1 ppkt 4) lit a) SWZ.
- ** **Jeżeli Wykonawca powołuje się na doświadczenie w realizacji usług wykonywanych wspólnie z innymi wykonawcami, wykaz dotyczy usług, w których wykonaniu Wykonawca ten bezpośrednio uczestniczył, a w przypadku świadczeń powtarzających się lub ciągłych, w których wykonywaniu bezpośrednio uczestniczył lub uczestniczy.**

Dokument może być przekazany:

(1) w postaci elektronicznej opatrzonej kwalifikowanym podpisem elektronicznym przez wykonawcę

lub

(2) jako cyfrowe odwzorowanie dokumentu, który został sporządzony w postaci papierowej i opatrzony własnoręcznym podpisem potwierdzające zgodność odwzorowania cyfrowego z dokumentem w postaci papierowej; cyfrowe odwzorowanie dokumentu (elektroniczna kopia dokumentu, który został sporządzony w postaci papierowej i opatrzony własnoręcznym podpisem) jest opatrywane kwalifikowanym podpisem elektronicznym przez wykonawcę lub przez notariusza.

(Nazwa i adres wykonawcy)

_____, dnia _____ r.

**WYKAZ OSÓB
SKIEROWANYCH PRZEZ WYKONAWCĘ DO REALIZACJI ZAMÓWIENIA**

W związku ze złożeniem oferty w postępowaniu o udzielenie zamówienia publicznego prowadzonym w trybie przetargu nieograniczonego na „Wykonywanie usług z zakresu gospodarki leśnej na terenie Nadleśnictwa Gorlice w roku 2025 - postępowanie II”, Pakiet __,

Ja niżej podpisany _____

działając w imieniu i na rzecz _____

oświadczam, że Wykonawca, którego reprezentuję skieruje do realizacji zamówienia niżej wskazane osoby:

L.p.	Imię i nazwisko	Zakres wykonywanych czynności	Kwalifikacje zawodowe. Uprawnienia	Wykształcenie	Podstawa do dysponowania osobami
	_____	Pilarsz, wykonywanie czynności w zakresie pozyskania	Posiada ukończone z wynikiem pozytywnym szkolenie dopuszczające do pracy z pilarką	Nie dotyczy	
	_____	Pilarsz, wykonywanie czynności w zakresie pozyskania	Posiada ukończone z wynikiem pozytywnym szkolenie dopuszczające do pracy z pilarką	Nie dotyczy	
	_____	Pilarsz, wykonywanie czynności w zakresie pozyskania	Posiada ukończone z wynikiem pozytywnym szkolenie dopuszczające do pracy z pilarką	Nie dotyczy	
	_____	Pilarsz, wykonywanie czynności w zakresie pozyskania	Posiada ukończone z wynikiem pozytywnym szkolenie dopuszczające do pracy z pilarką	Nie dotyczy	
	_____	Wykonywanie czynności nadzoru	Nie dotyczy	Posiada wykształcenie wyższe leśne* Posiada wykształcenie średnie leśne* Posiada dyplom ukończenia studium zawodowego świadczenia usług na rzecz leśnictwa* Posiada dyplom ukończenia leśnych studiów podyplomowych*	

		Wykonywanie czynności ze środkami chemicznymi	Posiada ukończone szkolenie w zakresie pracy ze środkami chemicznymi	Nie dotyczy	
--	--	---	--	-------------	--

** niepotrzebne skreślić*

(podpis)

Dokument może być przekazany:

(1) w postaci elektronicznej opatrzonej kwalifikowanym podpisem elektronicznym przez wykonawcę

lub

(2) jako cyfrowe odwzorowanie dokumentu, który został sporządzony w postaci papierowej i opatrzone własnoręcznym podpisem potwierdzające zgodność odwzorowania cyfrowego z dokumentem w postaci papierowej; cyfrowe odwzorowanie dokumentu (elektroniczna kopia dokumentu, który został sporządzony w postaci papierowej i opatrzone własnoręcznym podpisem) jest opatrywane kwalifikowanym podpisem elektronicznym przez wykonawcę lub przez notariusza.

(Nazwa i adres wykonawcy)

_____, dnia _____ r.

**WYKAZ
URZĄDZEŃ TECHNICZNYCH DOSTĘPNYCH WYKONAWCY W CELU WYKONANIA ZAMÓWIENIA PUBLICZNEGO**

W związku ze złożeniem oferty w postępowaniu o udzielenie zamówienia publicznego prowadzonym w trybie przetargu nieograniczonego na „Wykonywanie usług z zakresu gospodarki leśnej na terenie Nadleśnictwa Gorlice w roku 2025 - postępowanie II”, Pakiet __,

Ja niżej podpisany _____

działając w imieniu i na rzecz _____

oświadczam, że Wykonawca, którego reprezentuję, będzie realizować zamówienie za pomocą następujących urządzeń technicznych:

L.p.	Rodzaj urządzenia	Opis urządzenia (marka, model, numer seryjny, numer rejestracyjny lub inne oznaczenie pozwalające na indywidualizację)	Podstawa dysponowania
	Maszyna leśna typu harwester		
	Maszyna leśna typu harwester		
	Ciągnik zrywkowy/ ciągnik przystosowany do zrywki drewna		
	Ciągnik zrywkowy/ ciągnik przystosowany do zrywki drewna		

(podpis)

Dokument może być przekazany:

(1) w postaci elektronicznej opatrzonej kwalifikowanym podpisem elektronicznym przez wykonawcę

lub

(2) jako cyfrowe odwzorowanie dokumentu, który został sporządzony w postaci papierowej i opatrzony własnoręcznym podpisem potwierdzające zgodność odwzorowania cyfrowego z dokumentem w postaci papierowej; cyfrowe odwzorowanie dokumentu (elektroniczna kopia dokumentu, który został sporządzony w postaci papierowej i opatrzony własnoręcznym podpisem) jest opatrywane kwalifikowanym podpisem elektronicznym przez wykonawcę lub przez notariusza. .

WZÓR UMOWY

Umowa nr _____

W dniu _____ r. w _____ pomiędzy:

Skarbem Państwa – Państwowym Gospodarstwem Leśnym Lasy Państwowe Nadleśnictwem Gorlice z siedzibą w Zagórzanach („Zamawiający”)

Zagórzany 343, 38 -333 Zagórzany

NIP 738-000-75-25, REGON 350545599

reprezentowanym przez:

Józefa Legutko – Nadleśniczego,

a

(w przypadku osób prawnych i spółek handlowych nieposiadających osobowości prawnej)

_____ z siedzibą w _____ („Wykonawca”)

ul. _____ wpisana do rejestru przedsiębiorców Krajowego Rejestru Sądowego w Sądzie Rejonowym w _____ pod numerem _____ NIP _____, REGON _____, wysokość kapitału zakładowego _____.

reprezentowaną przez:

lub

(w przypadku osób fizycznych wpisanych do Centralnej Ewidencji i Informacji o Działalności Gospodarczej)

p. _____ prowadzącym działalność gospodarczą pod firmą _____ z siedzibą w _____ („Wykonawca”) ul _____, wpisanym do Centralnej Ewidencji i Informacji o Działalności Gospodarczej, posiadającym numer identyfikacyjny NIP _____; REGON _____

działającym osobiście

lub

(w przypadku osób fizycznych wpisanych do Centralnej Ewidencji i Informacji o Działalności Gospodarczej działających wspólnie jako konsorcjum lub w ramach spółki cywilnej)

wykonawcami wspólnie ubiegającymi się o udzielenie zamówienia publicznego w składzie (łącznie „Wykonawca”):

- 1) p. _____ prowadzącym działalność gospodarczą pod firmą _____ z siedzibą w _____, ul _____ wpisanym do Centralnej Ewidencji i Informacji o Działalności Gospodarczej, posiadającym numer identyfikacyjny NIP _____; REGON _____
- 2) p. _____ prowadzącym działalność gospodarczą pod firmą _____ z siedzibą w _____, ul _____ wpisanym do Centralnej Ewidencji i Informacji o Działalności Gospodarczej, posiadającym numer identyfikacyjny NIP _____; REGON _____
- 3) p. _____ prowadzącym działalność gospodarczą pod firmą _____ z siedzibą w _____, ul _____ wpisanym do Centralnej Ewidencji i Informacji o Działalności Gospodarczej, posiadającym numer identyfikacyjny NIP _____; REGON _____

reprezentowanymi przez _____, działającego na podstawie pełnomocnictwa z dnia _____ r.

w wyniku dokonania wyboru oferty Wykonawcy jako oferty najkorzystniejszej („Oferta”), złożonej w postępowaniu o udzielenie zamówienia publicznego na _____ nr _____ na Pakiet _____ przeprowadzonym w trybie _____ („Postępowanie”), na podstawie przepisów ustawy z dnia 11 września 2019 r. Prawo zamówień publicznych (tekst jedn.: Dz. U. z 2024 r. poz. 1320 z późn. zm. – „PZP”) pomiędzy Zamawiającym, a Wykonawcą (łącznie: „Strony”) została zawarta umowa („Umowa”) następującej treści:

§ 1 Przedmiot Umowy

1. Zamawiający zleca, a Wykonawca przyjmuje do wykonania usługi z zakresu gospodarki leśnej polegające na wykonaniu zamówienia pn. _____ („Przedmiot Umowy”).
2. Zestawienie ilości prac wchodzących w zakres Przedmiotu Umowy, opis standardu technologii wykonawstwa prac leśnych oraz procedury ich odbioru zostały określone w specyfikacji warunków zamówienia dla Postępowania („SWZ”). SWZ stanowi Załącznik Nr 1 do Umowy.
3. Przedmiot Umowy będzie wykonywany na terenie wskazanym w SWZ („Obszar Realizacji Pakietu”).
4. Wskazane w SWZ ilości prac wchodzących w zakres Przedmiotu Umowy (a wycenione przez Wykonawcę w kosztorysie ofertowym stanowiącym część Oferty), niezależnie od jednostki miary, w której zostały wyrażone, mają charakter szacunkowy. Ilości prac

zleconych do wykonania w trakcie realizacji Przedmiotu Umowy mogą być mniejsze od ilości przedstawionej w SWZ, co jednak nie może być podstawą do jakichkolwiek roszczeń Wykonawcy w stosunku do Zamawiającego niezależnie od ich podstawy prawnej. Zamawiający może zlecić w trakcie realizacji Umowy zakres prac mniejszy niż wskazany w SWZ, jednakże nie mniejszy niż stanowiący równowartość 70 % Wynagrodzenia.

5. Ilości wskazane w SWZ dla każdej z kategorii sortymentów (tj. łącznie dla wszystkich sortymentów wchodzących w skład kategorii, odpowiednio, W – drewno wielkowymiarowe, S – drewno średniowymiarowe oraz M – drewno małowymiarowe) są oparte o szacunki brakarskie. W związku z okolicznością, o której mowa w zdaniu poprzednim Strony potwierdzają sobie wzajemnie, że faktyczny rozmiar prac wykonywanych w ramach realizacji Przedmiotu Umowy w odniesieniu do każdej z kategorii z sortymentów może się różnić do 25% w stosunku do ilości określonej łącznie (sumarycznie) dla wszystkich sortymentów wchodzących w skład danej kategorii sortymentów. Okoliczność powyższa nie może być podstawą do jakichkolwiek roszczeń Wykonawcy w stosunku do Zamawiającego niezależnie od ich podstawy prawnej, poza roszczeniem o zapłatę Wynagrodzenia na zasadach określonych w Umowie.
6. Wskazana w SWZ lokalizacja (adres leśny) poszczególnych prac wchodzących w zakres Przedmiotu Umowy ma charakter wstępny. Lokalizacja (adres leśny) poszczególnych prac wchodzących w zakres Przedmiotu Umowy zostanie określona w Zleceniu, z zastrzeżeniem, iż zawsze będzie to Obszar Realizacji Pakietu. Z uwagi na faktyczną sytuację przyrodniczą lub pogodową, która może zaistnieć w trakcie realizacji Przedmiotu Umowy, a także nieprzewidzianą sytuację gospodarczo - ekonomiczną, Zamawiający w uzasadnionych przypadkach jest uprawniony do zmniejszenia lub zwiększenia ilości prac (czynności) planowanych do wykonania w danych lokalizacjach (adresach leśnych) wchodzących w skład Obszaru Realizacji Pakietu. Zwiększenie ilości prac nie oznacza wprowadzenia nowych prac, nieobjętych Przedmiotem Umowy. Należy je rozumieć jako zwiększenie ilości prac w jednej lokalizacji (adresie leśnym) na Obszarze Realizacji Pakietu (w tym również w lokalizacjach na Obszarze Realizacji Pakietu niewskazanych wstępnie w SWZ), przy jednoczesnym zmniejszeniu ilości prac w innej lokalizacji (adresie leśnym) na Obszarze Realizacji Pakietu, w ramach sumarycznych ilości poszczególnych prac wchodzących w zakres Przedmiotu Umowy określonych w SWZ, przypadających do wykonania na całym Obszarze Realizacji Pakietu.
7. Przedmiot Umowy będzie wykonywany zgodnie z przepisami i uregulowaniami prawnymi obowiązującymi w Rzeczypospolitej Polskiej, regulacjami obowiązującymi w Państwowym Gospodarstwie Leśnym Lasy Państwowe, jak też odpowiednimi normami. Wykaz obowiązujących regulacji zawiera SWZ. Wykonawca oświadcza, iż zapoznał się z dokumentami wskazanymi w zdaniu poprzednim.
8. Wykonawca oświadcza, iż jest mu wiadome, że Zamawiający może podlegać procesowi certyfikacji według standardów określonych przez FSC (*Forest Stewardship Council*) oraz PEFC Council (*Programme for the Endorsement of Forest Certification Schemes*). Wykonawca zobowiązany jest do umożliwienia przeprowadzenia prac audytorom FSC (*Forest Stewardship Council*) oraz PEFC Council (*Programme for the Endorsement of Forest Certification Schemes*) w zakresie certyfikacji w trakcie realizacji Przedmiotu Umowy.
9. W przypadku wystąpienia pożaru Wykonawca zobowiązany jest do zaniechania czynności związanych z wykonywaniem Przedmiotu Umowy w zakresie, w jakim pożar uniemożliwia realizację Przedmiotu Umowy oraz do bezzwłocznego zaalarmowania o powyższych zdarzeniach Straży Pożarnej, Przedstawiciela Zamawiającego oraz Punktu Alarmowo – Dyspozycyjnego Nadleśnictwa.

10. Wykonawca obowiązany jest do wzięcia udziału w akcji mającej na celu zlikwidowanie istniejącego zagrożenia powstałego na skutek pożaru oraz udostępnienie sprzętu i osób do zabezpieczenia pożarzyska i wsparcia w akcji gaśniczej, zgodnie z przepisami o ochronie przeciwpożarowej. Koszty związane z ww. czynnościami pokrywa Zamawiający. O zakończeniu udziału w akcji, o której mowa w zdaniu poprzednim Wykonawca zawiadomi Zamawiającego poprzez wysłanie wiadomości sms na numer telefonu lub poprzez wysłanie wiadomości na adres e-mail Przedstawiciela Zamawiającego.

§ 2 **Opcja**

1. W ramach realizacji Przedmiotu Umowy Zamawiający jest uprawniony zlecić Wykonawcy dodatkowy zakres rzeczowy w stosunku do każdej z pozycji kosztorysu ofertowego stanowiącego część Oferty („Opcja”).
2. Wykonawca nie może odmówić zrealizowania prac objętych przedmiotem Opcji, co nie uchybia jego uprawnieniom, o których mowa w § 3 ust. 13.
3. Zamawiający nie jest zobowiązany do zlecenia prac objętych przedmiotem Opcji, a Wykonawcy nie służy roszczenie o ich zlecenie.
4. Skorzystanie z Opcji może nastąpić przez cały okres realizacji Przedmiotu Umowy, o którym mowa w § 4 ust. 1. Zamawiający przewiduje możliwość skorzystania z Opcji w przypadku:
 - 1) wystąpienia konieczności zwiększenia zakresu rzeczowego usług stanowiących przedmiot zamówienia w następstwie przyczyn przyrodniczych, klimatycznych, atmosferycznych bądź związanych z prawidłowym prowadzeniem gospodarki leśnej,
 - 2) zmian na rynku sprzedaży drewna lub powierzenia Zamawiającemu nowych zadań gospodarczych lub publicznych,
 - 3) powierzenia Wykonawcy prac stanowiących wykonawstwo zastępcze w stosunku do prac realizowanych przez innego wykonawcę (na Obszarze Realizacji Pakietu).
5. Przedmiotem Opcji będą takie same (analogiczne) prace, jak opisane w SWZ i wycenione przez Wykonawcę w którejkolwiek z pozycji kosztorysu ofertowego stanowiącego część Oferty.
6. W ramach Opcji, wedle wyboru Zamawiającego, mogą zostać zlecone wszystkie, niektóre lub tylko jedna z prac wskazanych w SWZ i wycenionych przez Wykonawcę w kosztorysie ofertowym stanowiącym część Oferty.
7. Prace będące przedmiotem Opcji mogą zostać zlecone w ilości, której łączna wartość nie będzie przekraczała 30 % Wynagrodzenia z dnia zawarcia Umowy. Podstawą określenia wartości prac zleconych w ramach Opcji (w celu określenia jej zakresu) będą ceny jednostkowe poszczególnych prac zawarte w kosztorysie ofertowym stanowiącym część Oferty („Ceny Jednostkowe”).
8. Zlecenie prac będących przedmiotem Opcji, ich odbiór, ustalenie wartości tych prac, uiszczanie zapłaty oraz odpowiedzialność za ich niewykonanie lub nienależyte wykonanie, w tym odpowiedzialność w postaci kar umownych, jak również realizacja uprawnień Zamawiającego wynikających z Umowy, w tym realizacja prawa do Odwołania Zlecenia z winy Wykonawcy i prawa do odstąpienia od Umowy następować będzie na analogicznych zasadach, jak w przypadku prac będących Przedmiotem Umowy.

§ 3 Zlecenie prac

1. Wykonawca będzie wykonywał Przedmiot Umowy na podstawie zleceń przekazywanych przez Przedstawicieli Zamawiającego („Zlecenie”). Zlecenie wskazywać będzie:
 - 1) pozycje planu („Pozycja Zlecenia”) wskazujące rodzaj prac do wykonania oraz zakres rzeczowy prac do wykonania, określany zgodnie z postanowieniami ust. 2,
 - 2) terminy wykonania Pozycji Zlecenia z zastrzeżeniem, że wskazany w Zleceniach termin wykonania Pozycji Zlecenia w żadnym przypadku nie będzie późniejszy niż 15 stycznia 2026 r.,
 - 3) lokalizację (adres leśny) Pozycji Zlecenia,
 - 4) w przypadku zaistnienia takiej potrzeby - inne niezbędne informacje, w tym w szczególności wymagania co do sposobu wykonania Pozycji Zlecenia oraz określenie Pozycji Zlecenia objętych odbiorami częściowymi oraz informacje dotyczące bezpieczeństwa i ochrony przyrody.
2. Zakres rzeczowy Pozycji Zlecenia będzie obejmować:
 - 1) wykonanie kompletnego zabiegu w danej lokalizacji (adresie leśnym), tj. wszystkich prac danego rodzaju wskazanych w Pozycji Zlecenia, które mogą być wykonane w tej lokalizacji („Wykonanie Kompletnego Zabiegu”)albo
 - 2) wykonanie określonej ilości prac danego rodzaju w danej lokalizacji (adresie leśnym), tj. określonej ilości jednostek miary prac danego rodzaju wskazanych w Pozycji Zlecenia („Wykonanie Ilości”),- przy czym, jeżeli w Zleceniu nie wskazano inaczej zakres rzeczowy Pozycji Zlecenia obejmuje Wykonanie Kompletnego Zabiegu.
3. W każdym przypadku zakres rzeczowy Pozycji Zlecenia obejmuje również wypełnienie wszystkich wymogów opisanych w SWZ dla prac danego rodzaju, jeżeli SWZ przewiduje takie wymogi.
4. W przypadku Pozycji Zlecenia, której przedmiotem będzie wykonanie prac z zakresu pozyskania i której zakres rzeczowy pozostał określony jako Wykonanie Kompletnego Zabiegu:
 - 1) podana ilość surowca drzewnego przewidywanego do pozyskania jest jedynie wielkością szacunkową;
 - 2) Strony będą uznawać za wykonanie takiej Pozycji Zlecenia, zrealizowanie wszystkich prac danego rodzaju wskazane w Pozycji Zlecenia, które mogą być wykonane w tej lokalizacji.
5. W przypadku Pozycji Zlecenia, której przedmiotem będzie wykonanie prac z zakresu pozyskania i której zakres rzeczowy pozostał określony jako Wykonanie Ilości, Strony będą uznawać za wykonanie takiej Pozycji Zlecenia pozyskanie i zerwanie nie mniej niż 80% i nie więcej niż 120% ilości drewna określonej w Pozycji Zlecenia, chyba że w Zleceniu zostanie określona inna tolerancja.
6. Zamawiający dołoży starań, aby wartość prac będących przedmiotem Zleceń w zakresie pozyskania przypadających do wykonania w danym miesiącu okresu realizacji Przedmiotu Umowy nie przekroczyła 20 % wartości prac z zakresu pozyskania wchodzących w skład Przedmiotu Umowy.

7. Wykonawca nie może odmówić przyjęcia Zlecenia, co nie uchybia uprawnieniom Wykonawcy określonym w ust. 13.
8. Wezwania do przyjęcia Zlecenia będą przekazywane Wykonawcy, zgodnie z wyborem Zamawiającego ustnie, telefonicznie, pismem doręczonym Wykonawcy lub poprzez wysłanie wiadomości na adres e-mail Przedstawiciela Wykonawcy. Zamawiający w wezwaniu do przyjęcia Zlecenia określi termin na przyjęcie Zlecenia, z zastrzeżeniem, że termin ten nie może być krótszy niż 1 dzień, chyba, że Przedstawiciel Zamawiającego i Przedstawiciel Wykonawcy zgodnie postanowią inaczej.
9. Zamawiający przekaze Zlecenie w formie pisemnej. Wykonawca potwierdzi każdorazowo przyjęcie Zlecenia poprzez jego podpisanie.
10. Przyjęte Zlecenie stanowi zarazem protokół przekazania powierzchni, na których wykonywane są prace wchodzące w skład zakresu rzeczowego Pozycji Zlecenia. Od momentu przekazania powierzchni Wykonawca ponosi odpowiedzialność za szkody wyrządzone Zamawiającemu i osobom trzecim na przekazanej powierzchni.
11. Bez przekazania Zlecenia, zgodnie z ustępami poprzedzającymi, Wykonawca nie jest uprawniony, do wykonywania jakichkolwiek prac objętych Przedmiotem Umowy, z zastrzeżeniem ust. 12.
12. W przypadku konieczności natychmiastowego zlecenia prac Zamawiający może przekazać Zlecenie telefonicznie na numer telefonu Przedstawiciela Wykonawcy. Zlecenie przekazane telefonicznie zostanie niezwłocznie potwierdzone pismem doręczonym Wykonawcy lub poprzez wysłanie wiadomości na adres e-mail Przedstawiciela Wykonawcy.
13. Wykonawca niezwłocznie po przyjęciu Zlecenia obowiązany jest informować pismem doręczonym Zamawiającemu lub poprzez wysłanie wiadomości na adres e-mail Przedstawiciela Zamawiającego o wszelkich znanych mu okolicznościach uniemożliwiających lub utrudniających wykonanie Zlecenia.
14. Dopuszcza się modyfikacje poszczególnych Pozycji Zlecenia lub wszystkich Pozycji Zlecenia po jego przekazaniu, jeżeli wystąpią okoliczności uzasadniające taką modyfikację, w szczególności w przypadku zaistnienia niesprzyjających warunków przyrodniczych, atmosferycznych bądź związanych z prawidłowym prowadzeniem gospodarki leśnej, zmian na rynku sprzedaży drewna lub powierzenia Zamawiającemu nowych zadań gospodarczych lub publicznych. Modyfikacja poszczególnych Pozycji Zlecenia lub wszystkich Pozycji Zlecenia może nastąpić także na wniosek Wykonawcy. W ramach modyfikacji poszczególnych Pozycji Zlecenia lub wszystkich Pozycji Zlecenia Zamawiający jest uprawniony do:
 - 1) zmiany lokalizacji realizacji przedmiotu Zlecenia w ramach Obszaru Realizacji Pakietu,lub
 - 2) przedłużenia terminu wykonania poszczególnych Pozycji Zlecenia lub wszystkich Pozycji Zlecenia;lub
 - 3) rezygnacji z realizacji Pozycji Zlecenia lub wszystkich Pozycji Zlecenia.
15. W przypadku, gdy modyfikacja Zlecenia polegać będzie na rezygnacji z poszczególnych Pozycji Zlecenia lub wszystkich Pozycji Zlecenia to wówczas Wykonawca w terminie 3 dni od przekazania modyfikacji poinformuje pismem doręczonym Zamawiającemu lub poprzez wysłanie wiadomości na adres e-mail Przedstawiciela Zamawiającego o terminie zwrotu Zamawiającemu powierzchni, na których wykonywane miały być prace, z

zastrzeżeniem, że termin ten nie będzie późniejszy niż 7 dni od przekazania modyfikacji. Zwrot powierzchni, na których wykonywane miały być prace będące przedmiotem Zlecenia Strony potwierdzą poprzez podpisanie Protokołu Zwrotu Powierzchni.

16. Jeżeli Wykonawca:

1) w terminie 3 dni od przekazania modyfikacji nie poinformuje Zamawiającego o terminie zwrotu Zamawiającemu powierzchni, na których wykonywane miały być prace,

lub

2) określi termin zwrotu Zamawiającemu powierzchni, na których wykonywane miały być prace będące przedmiotem Zlecenia na termin późniejszy niż 7 dni od przekazania modyfikacji,

lub

3) nie stawia się w terminie celem dokonania zwrotu Zamawiającemu powierzchni, na których wykonywane miały być prace;

- to wówczas Zamawiający, w każdym z tych przypadków, będzie uprawniony do jednostronnego wystawienia Protokołu Zwrotu Powierzchni, a ustalenia zawarte w takim protokole będą wiążące dla obu Stron.

17. Jeżeli pomimo przyjęcia Zlecenia Wykonawca:

1) nie rozpoczął realizacji lub realizuje Pozycję Zlecenia w taki sposób, iż nie jest prawdopodobne, żeby zdołał wykonać prace w terminie wykonania określonym w Zleceniu;

lub

2) nie wykonał Pozycji Zlecenia w terminie wykonania określonym w Zleceniu, w szczególności, gdy wykonanie takich prac po terminie określonym w Zleceniu utraciło znaczenie z punktu widzenia interesu Zamawiającego (w tym w szczególności z uwagi na zasady prawidłowej gospodarki leśnej, uwarunkowania przyrodnicze bądź atmosferyczne);

- to wówczas, w każdym z tych przypadków, Zamawiający może odwołać z winy Wykonawcy Zlecenie w zakresie Pozycji Zlecenia („Odwołanie Zlecenia z winy Wykonawcy”).

18. W przypadku Odwołania Zlecenia z winy Wykonawcy, Wykonawca w terminie 3 dni od Odwołania Zlecenia z winy Wykonawcy poinformuje pismem doręczonym Zamawiającemu lub poprzez wysłanie wiadomości na adres e-mail Przedstawiciela Zamawiającego o terminie zwrotu Zamawiającemu powierzchni, na których wykonywane miały być prace, z zastrzeżeniem, że termin ten nie będzie późniejszy niż 7 dni od Odwołania Zlecenia z winy Wykonawcy. Zwrot powierzchni, na których wykonywane miały być prace Strony potwierdzą poprzez podpisanie Protokołu Zwrotu Powierzchni.

19. Jeżeli Wykonawca:

1) w terminie 3 dni od Odwołania Zlecenia z winy Wykonawcy nie poinformuje Zamawiającego o terminie zwrotu Zamawiającemu powierzchni, na których wykonywane miały być prace,

lub

- 2) określi termin zwrotu Zamawiającemu powierzchni, na których wykonywane miały być prace na termin późniejszy niż 7 dni od Odwołania Zlecenia z winy Wykonawcy,
 - lub
 - 3) nie stawi się w terminie celem dokonania zwrotu Zamawiającemu powierzchni, na których wykonywane miały być prace;
- to wówczas Zamawiający, w każdym z tych przypadków, będzie uprawniony do jednostronnego wystawienia Protokołu Zwrotu Powierzchni, a ustalenia zawarte w takim protokole będą wiążące dla obu Stron.
20. W sytuacji:
- 1) gdy Wykonawca pozostaje w zwłoce z przyjęciem Zlecenia o więcej niż 3 dni w stosunku do wyznaczonego terminu na jego przyjęcie, o którym mowa w ust. 8,
 - lub
 - 2) Odwołania Zlecenia z winy Wykonawcy,
- Zamawiający, w każdym z tych przypadków, może zastępczo powierzyć wykonanie prac objętych Pozycją Zlecenia na koszt Wykonawcy osobie trzeciej, bez konieczności uzyskiwania upoważnienia sądowego („Wykonanie Zastępcze”).
21. Koszty Wykonania Zastępczego, o których mowa w Umowie obejmują wszelkie szkody (w tym w szczególności koszty lub straty) poniesione przez Zamawiającego w związku z koniecznością zastępczego powierzenia wykonania prac objętych Pozycją Zlecenia, w tym w szczególności różnicę pomiędzy wynagrodzeniem Wykonawcy a wynagrodzeniem należnym podmiotowi, który zrealizował prace w ramach Wykonania Zastępczego.
22. Strony ustalają, iż wszelkie koszty poniesione przez Zamawiającego w związku z Wykonaniem Zastępczym Zamawiający wedle swojego wyboru potrąci z Wynagrodzenia lub zaspokoi z Zabezpieczenia.

§ 4

Okres realizacji Przedmiotu Umowy

1. Zlecenia będą przekazywane przez Zamawiającego w okresie od dnia zawarcia Umowy (nie wcześniej jednak niż od 2 stycznia 2025 r.) do dnia 31 grudnia 2025 r. Powyższe nie uchybia możliwości wykonywania uprawnień wynikających z Umowy (w tym w szczególności zgłaszania gotowości do odbioru i naliczania kar umownych) po terminie końcowym, o którym mowa w zdaniu poprzednim, jak również możliwości przedłużenia okresu realizacji zamówienia w drodze zmiany Umowy.
2. Terminy wykonania Pozycji Zlecenia określone zostaną każdorazowo w Zleceniu.
3. Wskazany w Zleceniach termin wykonania Pozycji Zlecenia w żadnym przypadku nie będzie późniejszy niż 15 stycznia 2026 r.
4. Zamawiający dołoży starań, aby udzielać Zleceń zgodnie z Ramowym Harmonogramem Realizacji Przedmiotu Umowy, stanowiącym Załącznik Nr 4 do Umowy. Strony niniejszym potwierdzają sobie wzajemnie, iż informacje o pracach wchodzących w zakres Przedmiotu Umowy przypadających na poszczególne okresy wskazane w Ramowym Harmonogramie Realizacji Przedmiotu Umowy mają charakter szacunkowy i mogą ulec zmianie w uzasadnionych przypadkach.
5. W przypadkach, gdy Wykonawca:

- 1) nie stosuje się do zaleceń Przedstawiciela Zamawiającego w zakresie sposobu realizacji Przedmiotu Umowy, które są zgodne z przepisami dotyczącymi prac objętych Umową obowiązującymi w Rzeczypospolitej Polskiej, regulacjami obowiązującymi w Państwowym Gospodarstwie Leśnym Lasy Państwowe, zapisami Zlecenia lub uznaną wiedzą leśną;
 - 2) nie okazuje Zamawiającemu w terminie nie dłuższym niż 3 dni od wezwania dokumentów wymaganych na podstawie przepisów o dozorcze technicznym do użytkowania maszyn i urządzeń podlegających dozorowi technicznemu;
 - 3) nie wyposaża wszystkich maszyn, ciągników i urządzeń pracujących na powierzchniach leśnych w odpowiednie zestawy (sorbenty lub maty sorpcyjne itp.) do pochłaniania rozlanego paliwa lub oleju oraz innych płynów technologicznych używanych w maszynach, ciągnikach, pilarkach i innych urządzeniach pracujących w lesie lub nie użycia tych środków w sytuacjach wymagających zastosowania (awarie, naprawy, tankowania itp.);
 - 4) uniemożliwia Przedstawicielowi Zamawiającego weryfikację wykonania obowiązków, o których mowa w § 7 ust. 2, 3, 4 lub 6;
 - 5) realizuje Przedmiot Umowy przy pomocy podwykonawcy bez uzyskania uprzedniej zgody Zamawiającego;
 - 6) realizuje czynności, do których odnosi się Obowiązek Zatrudnienia, bez przedłożenia Zamawiającemu dokumentów, o których mowa w § 8 ust. 4;
 - 7) nie wykonuje innych istotnych obowiązków wynikających z Umowy;
- to wówczas Zamawiający, w każdym z tych przypadków, będzie uprawniony do wstrzymania realizacji Pozycji Zlecenia, której dotyczy dana okoliczność wskazana powyżej, aż do czasu ustania przyczyny wstrzymania. Wstrzymanie realizacji Pozycji Zlecenia z przyczyn, o których mowa w niniejszym ustępie nie przedłuży terminu realizacji Pozycji Zlecenia określonego w Zleceniu.

§ 5

Obowiązki Zamawiającego

W trakcie realizacji Umowy Zamawiający zobowiązany jest:

- 1) współpracować z Wykonawcą w celu sprawnego i rzetelnego wykonania Przedmiotu Umowy;
- 2) zlecać prace wchodzące w zakres Przedmiotu Umowy w sposób zmierzający do minimalizacji strat i zanieczyszczeń w środowisku naturalnym;
- 3) informować Wykonawcę o istotnych sprawach mogących mieć wpływ na realizację Przedmiotu Umowy, w tym w szczególności o planowanym zmniejszeniu zakresu prac objętych Zleceniami;
- 4) w stosunku do każdego Zlecenia przekazać Wykonawcy posiadane przez Zamawiającego informacje o znanych zagrożeniach mogących wystąpić na Obszarze Realizacji Pakietu; rodzajowo określony Wykaz zagrożeń występujących na Obszarze Realizacji Pakietu stanowi Załącznik Nr 2 do Umowy;
- 5) dokonywać terminowo odbiorów prac zrealizowanych przez Wykonawcę;
- 6) dokonywać zapłaty należnego Wykonawcy wynagrodzenia, w terminach i na warunkach określonych w Umowie.

§ 6

Obowiązki Wykonawcy - postanowienia ogólne

1. Wykonawca wykonywać będzie Przedmiot Umowy z najwyższą starannością i zgodnie z obowiązującymi w tym zakresie wymaganiami i zasadami wynikającymi z obowiązujących przepisów i unormowań oraz postanowień Umowy, w tym zawartych w SWZ.
2. Wykonawca ponosi wszelkie ryzyko i odpowiedzialność za szkody związane z realizacją Umowy, a w szczególności za szkody materialne, uszkodzenie ciała lub śmierć.
3. Wykonawca ponosi pełną odpowiedzialność odszkodowawczą względem Zamawiającego lub osób trzecich z tytułu szkód wyrządzonych w trakcie realizacji Przedmiotu Umowy. W szczególności Wykonawca ponosi odpowiedzialność za szkody spowodowane przez osoby przy pomocy których wykonuje Przedmiot Umowy, wykorzystywane przez siebie preparaty lub środki chemiczne, urządzenia, maszyny itp.
4. Wykonawca zobowiązany jest do zapłaty Zamawiającemu odszkodowania na równowartość szkód wyrządzonych Zamawiającemu w trakcie realizacji Przedmiotu Umowy, chyba, że Zamawiający zażąda usunięcia przez Wykonawcę szkód wynikających z niewykonania lub nienależytego wykonania zobowiązań związanych z realizacją Umowy poprzez przywrócenie do stanu poprzedniego.
5. Wykonawca obowiązany jest realizować Przedmiot Umowy w taki sposób, aby zabezpieczyć Zamawiającego przed roszczeniami osób trzecich o odszkodowania za szkody spowodowane przemieszczaniem sprzętu i środków transportu Wykonawcy użytych do realizacji Przedmiotu Umowy. W razie wyrządzenia takich szkód przez Wykonawcę lub osoby, za które ponosi odpowiedzialność, Wykonawca obowiązany jest doprowadzić do niezwłocznego ich pokrycia.
6. Wykonawca poniesie wszelkie koszty realizacji Przedmiotu Umowy, z zastrzeżeniem sytuacji, gdy w Umowie (w tym w SWZ) wyraźnie wskazano odmiennie.
7. Wykonawca zobowiązany jest do niezwłocznego informowania Zamawiającego o wypadkach przy pracy w rozumieniu przepisów prawa pracy zaistniałych w trakcie realizacji Przedmiotu Umowy.
8. Wykonawca zobowiązany jest zastosować się do zaleceń Przedstawiciela Zamawiającego w zakresie sposobu realizacji Przedmiotu Umowy, które są zgodne z przepisami dotyczącymi prac objętych Umową obowiązującymi w Rzeczypospolitej Polskiej, regulacjami obowiązującymi w Państwowym Gospodarstwie Leśnym Lasy Państwowe, zapisami Zlecenia lub uznaną wiedzą leśną.

§ 7

Obowiązki Wykonawcy w zakresie technologii realizacji Przedmiotu Umowy

1. Wykonawca zobowiązany jest do wykonywania Przedmiotu Umowy wykorzystując techniki oraz technologie gwarantujące minimalizację strat i zanieczyszczeń w środowisku naturalnym.
2. Wykonawca gwarantuje, że maszyny i inne urządzenia techniczne, wykorzystywane przez Wykonawcę oraz jego podwykonawców do realizacji Przedmiotu Umowy będą:
 - 1) spełniać, przez cały okres ich użytkowania, minimalne wymagania dotyczące bezpieczeństwa i higieny pracy w zakresie użytkowania maszyn przez pracowników podczas pracy określone w przepisach wykonawczych do Kodeksu Pracy;

- 2) utrzymywane w stanie sprawności technicznej i czystości zapewniającej użytkowanie ich bez szkody dla bezpieczeństwa i zdrowia osób je eksploatujących oraz środowiska przyrodniczego, w którym realizowane są prace;
 - 3) posiadać aktualne atesty, świadectwa dopuszczenia do eksploatacji, itp. o ile są wymagane przez odpowiednie przepisy prawa.
3. Zamawiający uprawniony jest żądać, a Wykonawca obowiązany jest okazać Zamawiającemu w terminie nie dłuższym niż 3 dni od wezwania dokumenty wymagane na podstawie przepisów o dozorze technicznym do użytkowania maszyn i urządzeń podlegających dozorowi technicznemu.
 4. Wykonawca jest odpowiedzialny za powierzenie obsługi maszyn i urządzeń technicznych osobom posiadającym odpowiednie kwalifikacje.
 5. Wykonawca przyjmuje odpowiedzialność materialną z obowiązkiem rozliczenia się lub zwrotu za powierzone mu składniki majątkowe, przyjęte przez Wykonawcę do realizacji Przedmiotu Umowy. Przyjęcie składników majątkowych będzie każdorazowo potwierdzane dokumentem (protokołem) wydania składników majątkowych. Materiały niezużyte w ramach realizacji Przedmiotu Umowy Wykonawca zobowiązuje się zwrócić w terminie do 3 dni roboczych od odbioru przedmiotu Zlecenia w ramach realizacji którego zostały powierzone. Wykonawca obowiązany jest pokryć wszelkie szkody Zamawiającego, powstałe na skutek niedoboru, zniszczenia lub uszkodzenia powierzonych składników majątkowych. Zamawiający jest uprawniony roszczenie odszkodowawcze, o którym mowa w zdaniu poprzednim potrącić z Wynagrodzenia lub zaspokoić z Zabezpieczenia.
 6. Wykonawca zobowiązany jest do wyposażenia wszystkich maszyn, ciągników i urządzeń pracujących na powierzchniach leśnych w odpowiednie zestawy (sorbenty lub maty sorpcyjne itp.) do pochłaniania rozlanego paliwa lub oleju oraz innych płynów technologicznych używanych w maszynach, ciągnikach, pilarkach i innych urządzeniach pracujących w lesie oraz użycia tych środków w sytuacjach wymagających zastosowania (awarie, naprawy, tankowania itp.) – w celu zapobieżenia skażeniu środowiska. Dopuszcza się posiadanie i używanie przez pilarzy kanistrów z bezpiecznymi końcówkami (dozownikami), uniemożliwiającymi rozlanie (przelanie) oleju i mieszanki paliwowej podczas tankowania pilarki (zastępczo za maty pochłaniające olej i paliwo).
 7. Wykonawca zobowiązany jest umożliwić Przedstawicielowi Zamawiającego weryfikację wykonania obowiązków, o których mowa w ust. 2, 3, 4 i 6.
 8. Wykonawca jest zobowiązany do niezwłocznego powiadamiania Przedstawiciela Zamawiającego o każdym przypadku ścięcia drzewa z dziuplą lub gniazdem ptaków.

§ 8

Obowiązki Wykonawcy w zakresie personelu

1. Wykonawca jest odpowiedzialny za bezpieczeństwo i przestrzeganie przepisów i uregulowań prawnych obowiązujących w Rzeczypospolitej Polskiej, w tym stosowanych do prac z zakresu gospodarki leśnej oraz zasad i przepisów BHP i ppoż. na terenie wykonywanych prac.
2. Wykonawca obowiązany jest zapewnić udział w wykonywaniu prac osób o odpowiednich kwalifikacjach i w odpowiedniej liczbie („Personel Wykonawcy”) do zakresu prac objętych danym Zleceniem.
3. W zakresie, w jakim Zamawiający, na podstawie art. 95 PZP określił w SWZ wymagania zatrudnienia przez Wykonawcę lub podwykonawcę na podstawie stosunku pracy osób

wykonywanych czynności w zakresie realizacji Przedmiotu Umowy, jeżeli wykonanie tych czynności polega na wykonywaniu pracy w sposób określony w art. 22 § 1 ustawy z dnia 26 czerwca 1974 r. - Kodeks pracy (tekst jedn.: Dz. U. z 2023 r. poz. 1465 z późn. zm.) Wykonawca gwarantuje Zamawiającemu, że osoby wykonujące te czynności będą zatrudnione na podstawie umowy o pracę w rozumieniu Kodeksu pracy, przy czym wykonanie tych zobowiązań („Obowiązek Zatrudnienia”) może nastąpić również poprzez zatrudnienie osób wskazanych przez podwykonawców.

4. Przed rozpoczęciem realizacji czynności, do których odnosi się Obowiązek Zatrudnienia, w stosunku do osób mających wykonywać te czynności, Wykonawca obowiązany jest przedłożyć Zamawiającemu, wedle wyboru Wykonawcy, następujące dokumenty:
 - 1) oświadczenia Wykonawcy lub podwykonawcy o zatrudnieniu pracownika na podstawie umowy o pracę, zawierające informacje, w tym dane osobowe niezbędne do zweryfikowania zatrudnienia na podstawie umowy o pracę, w szczególności imię i nazwisko zatrudnionego pracownika, datę zawarcia umowy o pracę, rodzaj umowy o pracę, wymiar etatu oraz zakres obowiązków pracownika.
 - 2) poświadczoną za zgodność z oryginałem odpowiednio przez Wykonawcę lub podwykonawcę kopię umowy/umów o pracę osób, do których odnosi się Obowiązek Zatrudnienia wraz z dokumentem regulującym zakres obowiązków, jeżeli został sporządzony. Kopia umowy/umów powinna zawierać informacje, w tym dane osobowe niezbędne do zweryfikowania zatrudnienia na podstawie umowy o pracę, w szczególności imię i nazwisko zatrudnionego pracownika, datę zawarcia umowy o pracę, rodzaj umowy o pracę, wymiar etatu oraz zakres obowiązków pracownika.
 - 3) dokument potwierdzający zgłoszenie pracownika przez pracodawcę do ubezpieczeń lub opłacenie przez pracodawcę ubezpieczeń pracownika, zanonimizowany w sposób zapewniający ochronę danych osobowych pracowników. Imię i nazwisko pracownika nie podlega anonimizacji,
- pod rygorem niedopuszczenia tych osób do realizacji tych czynności.
5. W przypadku zmiany składu osobowego Personelu Wykonawcy realizującego czynności, do których odnosi się Obowiązek Zatrudnienia, przed dopuszczeniem tych osób do wykonywania poszczególnych czynności, Wykonawca obowiązany jest udokumentować Obowiązek Zatrudnienia w sposób określony w ust. 4, pod rygorem niedopuszczenia tych osób do realizacji tych czynności.
6. Na każde żądanie Zamawiającego Wykonawca obowiązany jest udokumentować Obowiązek Zatrudnienia w sposób określony w ust. 4. Nieudokumentowanie Obowiązku Zatrudnienia w sposób określony w ust. 4 stanowi przypadek naruszenia Obowiązku Zatrudnienia.
7. W przypadku wątpliwości co do przestrzegania przepisów prawa pracy przez Wykonawcę lub podwykonawcę, Zamawiający zwróci się o przeprowadzenie kontroli przez Państwową Inspekcję Pracy.
8. Wykonawca zobowiązuje się do wykonywania poszczególnych prac wchodzących w skład Przedmiotu Umowy przez osoby wskazane w Ofercie. Zamawiający dopuszcza możliwość zmiany osób, o których mowa w zdaniu poprzednim, na inne posiadające co najmniej taką samą wiedzę i kwalifikacje oraz wymagane uprawnienia, jak wymagane w SWZ. O planowanej zmianie osób wskazanych w Ofercie lub dodatkowych osobach mających wykonywać analogiczne czynności, jak osoby wskazane w Ofercie, Wykonawca obowiązany jest powiadomić Zamawiającego na piśmie przed dopuszczeniem tych osób do wykonywania prac. Postanowienia niniejszego ustępu nie uchybiają zobowiązaniom Wykonawcy wynikającym z Obowiązku Zatrudnienia.

9. Wykonawca zobowiązuje się dopuścić do wykonywania poszczególnych prac wchodzących w skład Przedmiotu Umowy osoby, które zgodnie z obowiązującymi przepisami posiadają kwalifikacje do ich wykonania (np. odbyły odpowiednie szkolenia i ukończyły je z wynikiem pozytywnym, posiadają wymagane zaświadczenia kwalifikacyjne itp.). Obowiązek, pisany w zdaniu poprzednim dotyczy również zmiany osób wykonujących poszczególne prace wchodzące w skład Przedmiotu Umowy.
10. W przypadku stwierdzenia przez Przedstawiciela Zamawiającego wykonywania prac przez osoby, które nie powinny być dopuszczone do wykonywania tych prac z powodu braku odpowiednich kwalifikacji lub wymaganego prawem ich potwierdzenia, Przedstawiciel Zamawiającego jest uprawniony do żądania zaprzestania wykonywania tych prac przez taką osobę. Powyższe nie narusza uprawnień Zamawiającego, o których mowa w § 14 Umowy.
11. Wykonawca zobowiązany jest poinformować Personel Wykonawcy oraz podwykonawców o zagrożeniach dla zdrowia i życia istniejących na terenie, na którym prace będą wykonywane, w szczególności o zagrożeniach, przed którymi chronić ich będą środki ochrony indywidualnej oraz przekazać informacje o tych środkach i zasadach ich stosowania, jak również o działaniach ochronnych i zapobiegawczych, jakie mogą zostać podjęte w celu wyeliminowania lub ograniczenia tych zagrożeń.
12. Przedstawiciel Zamawiającego uprawniony jest do sprawdzania tożsamości Personelu Wykonawcy uczestniczącego w realizacji prac.
13. Wykonawca ma obowiązek wyznaczenia koordynatora zgodnie z przepisami prawa pracy (art. 208 § 1 pkt 2 Kodeksu pracy). W przypadku braku koordynatora na powierzchni Przedstawiciel Zamawiającego jest uprawniony do wstrzymania prac. Wstrzymanie prac w tym przypadku nie uchybia odpowiedzialności Wykonawcy z tytułu niedotrzymania terminu realizacji Zlecenia.

§ 9

Podwykonawstwo

1. Wykonawca jest uprawniony do realizacji Przedmiotu Umowy przy pomocy podwykonawców. Realizacja przez Wykonawcę Przedmiotu Umowy przy pomocy podwykonawcy wymaga uzyskania uprzedniej zgody Zamawiającego. Występując o wyrażenie zgody na powierzenie realizacji Przedmiotu Umowy przy pomocy podwykonawcy Wykonawca wskaże osobę podwykonawcy oraz szczegółowo określi zakres prac, jaki zamierza powierzyć temu podwykonawcy. Zamawiający jest uprawniony przed wyrażeniem zgody żądać od Wykonawcy przedłożenia informacji lub dokumentów dotyczących:
 - 1) zdolności technicznej do wykonania planowanego do powierzenia podwykonawcy zakresu rzeczowego,
 - 2) dysponowania personelem umożliwiającym podwykonawcy realizację planowanego do powierzenia zakresu rzeczowego,
 - 3) sytuacji finansowej, w jakiej znajduje się podwykonawca,
 - 4) osób wykonujących czynności wchodzące w skład przedmiotu zamówienia, do których odnosi się Obowiązek Zatrudnienia, zgodnie z zasadami udokumentowania Obowiązku Zatrudnienia w sposób określony w § 8 ust. 4.
2. Jeżeli zmiana albo rezygnacja z podwykonawcy dotyczy podmiotu, na którego zasoby Wykonawca powoływał się, na zasadach określonych w art. 118 ust. 1 PZP, w celu wykazania spełnienia warunków udziału w postępowaniu, Wykonawca jest obowiązany

wykazać Zamawiającemu, iż proponowany inny podwykonawca lub Wykonawca samodzielnie spełnia je w stopniu nie mniejszym niż podwykonawca, na którego zasoby Wykonawca powoływał się w trakcie Postępowania.

§ 10 **Odbiory**

1. Odbiór prac objętych danym Zleceniem („Odbiór”) będzie dokonywany w imieniu Zamawiającego przez Przedstawiciela Zamawiającego. Przedmiotem Odbioru będą, w zależności od treści Zlecenia, wszystkie Pozycje Zlecenia lub poszczególne Pozycje Zlecenia, a w przypadku prac z zakresu pozyskania - również ich części.
2. Odbiór będzie obejmował obmiar ilości wykonanych prac oraz ocenę ich jakości. Zasady Odbioru poszczególnych prac określa SWZ.
3. Wykonawca zobowiązany jest zgłosić zakończenie i gotowość do Odbioru wszystkich Pozycji Zlecenia lub danych Pozycji Zlecenia („Zgłoszenie Gotowości do Odbioru”). Zgłoszenie Gotowości do Odbioru zostanie dokonane ustnie, telefonicznie, pismem doręczonym Zamawiającemu lub poprzez wysłanie wiadomości na adres e-mail Przedstawiciela Zamawiającego.
4. Niezależnie od postanowień ust. 3 Zamawiający jest uprawniony do dokonywania Odbioru pozyskanego i zerwanego drewna sukcesywnie bez dokonywania przez Wykonawcę Zgłoszenia Gotowości do Odbioru.
5. Jeżeli Wykonawca w terminie wykonania Pozycji Zlecenia nie dokona Zgłoszenia Gotowości do Odbioru Zamawiający jest uprawniony wezwać Wykonawcę pismem doręczonym Wykonawcy lub poprzez wysłanie wiadomości na adres e-mail Przedstawiciela Wykonawcy do natychmiastowego dokonania Zgłoszenia Gotowości do Odbioru. W przypadku niedokonania przez Wykonawcę Zgłoszenia Gotowości do Odbioru w terminie 1 dnia od wezwania, o którym mowa w zdaniu poprzednim Zamawiający będzie uprawniony do jednostronnego dokonania Odbioru w zakresie i w terminie przez siebie określonym.
6. Odbiór zostanie wyznaczony przez Zamawiającego na termin nie późniejszy niż 5 dni roboczych od otrzymania Zgłoszenia Gotowości do Odbioru. O wyznaczonym terminie Odbioru Zamawiający poinformuje ustnie, telefonicznie, pismem doręczonym Wykonawcy lub poprzez wysłanie wiadomości na adres e-mail Przedstawiciela Wykonawcy.
7. Wykonawca może wziąć udział w Odbiorze. Brak obecności Przedstawiciela Wykonawcy nie uniemożliwia dokonania Odbioru przez Zamawiającego.
8. Odbiorowi podlega Pozycja Zlecenia wolna od wad lub usterek, z zastrzeżeniem postanowień § 14.
9. Jeżeli Pozycja Zlecenia obejmuje prace wykonane z wadą nieusuwalną, to wówczas Zamawiający jest uprawniony do odebrania prac i żądania odszkodowania w pełnym zakresie poniesionej szkody. Strony ustalają, iż szkody poniesione przez Zamawiającego w związku z wykonaniem Pozycji Zlecenia z wadą nieusuwalną Zamawiający wedle swojego wyboru potrąci z Wynagrodzenia lub zaspokoi z Zabezpieczenia.
10. W przypadku stwierdzenia nieprawidłowości w wykonaniu Pozycji Zlecenia Zamawiający może odmówić dokonania Odbioru w odniesieniu do Pozycji Zlecenia wykonanych wadliwie. Odmowa dokonania Odbioru danych Pozycji Zlecenia wraz ze wskazaniem przyczyn, jak również wskazanie ewentualnych nieprawidłowości (wad) lub szkód wyrządzonych w toku wykonywania prac będzie następowała na piśmie.

11. Po upływie terminu wykonania Pozycji Zlecenia Zamawiający może:
- 1) naliczyć Wykonawcy karę umowną zgodnie z § 14 ust. 1 pkt 2 lub § 14 ust. 1 pkt 3 Umowy w stosunku do Pozycji Zlecenia wykonanych po terminie;
- albo
- 2) wyznaczyć Wykonawcy dodatkowy termin wykonania Pozycji Zlecenia w sposób wolny od wad lub usterek, a po jego bezskutecznym upływie odstąpić od Umowy. Jeżeli w dodatkowym terminie Wykonawca wykona Pozycje Zlecenia w sposób wolny od wad lub usterek Zamawiający obowiązany jest je odebrać, co nie uchybia uprawnieniu Zamawiającego do kary umownej, o której mowa w § 14 ust. 1 pkt 2 lub w § 14 ust. 1 pkt 3 Umowy,
- albo
- 3) dokonać Odwołania Zlecenia z winy Wykonawcy.
12. Odbiór prawidłowo wykonanych Pozycji Zlecenia będzie dokumentowany Protokołem Odbioru Robót, z zastrzeżeniem postanowień ust. 13.
13. W przypadku Pozycji Zlecenia z zakresu pozyskania drewna, gdy Wykonawca nie dokona uprzątnięcia powierzchni, na której wykonywane były prace z zakresu pozyskania, to wówczas Odbiór takich Pozycji Zlecenia zostanie dokonany dopiero po uprzątnięciu powierzchni. W takim przypadku:
- 1) Odbiór będzie dokumentowany Protokołem Zwrotu Powierzchni,
 - 2) Protokół Odbioru Robót będzie zawierać wzmiankę o niewykonaniu przez Wykonawcę Pozycji Zlecenia w zakresie uprzątnięcia powierzchni, na której wykonywane były prace z zakresu pozyskania,
 - 3) Protokół Odbioru Robót będzie potwierdzał jedynie wykonanie pozyskania będzie stanowił wyłącznie podstawę do wystawienia przez Wykonawcę faktury.
- Sporządzanie Protokołu Zwrotu Powierzchni nie jest wymagane w przypadku realizacji cięć przygodnych.
14. Protokolarne potwierdzenie zwrotu powierzchni, na których wykonywane były prace wchodzące w skład przedmiotu Zlecenia stanowią:
- 1) Protokół Zwrotu Powierzchni - w przypadkach, o których mowa w ust. 13, w § 3 ust. 15 - 16 oraz w § 3 ust. 18 - 19;
 - 2) Protokół Odbioru Robót - w pozostałych przypadkach.

§ 11 Wynagrodzenie

1. Za wykonanie Przedmiotu Umowy zgodnie z Umową, Wykonawca otrzyma wynagrodzenie ustalone zgodnie z § 11 ust. 3, wstępnie określone na podstawie Oferty na kwotę _____ zł brutto („Wynagrodzenie”). Suma kwoty Wynagrodzenia oraz maksymalnej wartości Opcji stanowi wartość Umowy („Wartość Przedmiotu Umowy”). Maksymalna wartość Opcji wynikająca z postanowień zawartych w § 2 ust. 7 wynosi _____ zł brutto.
2. Kwota Wynagrodzenia nie obejmuje wartości prac wykonywanych w ramach Opcji oraz ew. wzrostu w następstwie zastosowania Wskaźników Zwiększających oraz Waloryzacji.
3. Wynagrodzenie należne Wykonawcy za wykonanie prac stanowiących przedmiot udzielonych Zleceń obliczane będzie na podstawie ilości odebranych prac, według Cen

Jednostkowych, z zastrzeżeniem postanowień dot. Wskaźników Zwiększających oraz Waloryzacji.

4. Wykonawca niniejszym potwierdza, iż Ceny Jednostkowe prac uwzględniają wszystkie koszty związane z ich wykonaniem oraz zysk.
5. Ceny Jednostkowe nie będą podlegały zmianom w trakcie realizacji Umowy, z zastrzeżeniem zastosowania Wskaźników Zwiększających oraz postanowień dot. Waloryzacji.
6. Zamawiający zapłaci Wykonawcy za prace wykonane zgodnie z Umową, których wykonanie zostanie potwierdzone w Protokołach Odbioru Robót.
7. Strony ustalają, iż Zamawiający może potrącić z wynagrodzenia wszelkie należności pieniężne należne od Wykonawcy na podstawie Umowy, w tym w szczególności kary umowne, odszkodowania z tytułu nienależytego wykonania Przedmiotu Umowy, w tym odszkodowania za szkody przewyższające wysokość zastrzeżonych kar umownych, koszty ubezpieczenia Wykonawcy i koszty poniesione przez Zamawiającego w związku z Wykonaniem Zastępczym.
8. W przypadkach wskazanych w Opisie standardu technologii wykonawstwa prac leśnych (stanowiącym załącznik do SWZ) pkt 2 – Pozyskanie drewna w ppkt pt. „Dopłata do pozyskania drewna w drzewostanach, w których wystąpiły szkody od śniegu lub wiatru”, Ceny Jednostkowe dla następujących czynności:
 - 1) całkowity wyrób drewna technologią dowolną - cięcia zupełne (rębnie I) – kod czynności dla rozliczenia (CWD-P, CWD-D),
 - 2) całkowity wyrób drewna technologią dowolną – pozostałe cięcia rębne– kod czynności dla rozliczenia (CWD-P, CWD-D),
 - 3) całkowity wyrób drewna technologią dowolną - trzebieże późne i cięcia sanitarno-selekcyjne– kod czynności dla rozliczenia (CWD-P, CWD-D),
 - 4) całkowity wyrób drewna technologią dowolną - trzebieże wczesne i czyszczenia późne z pozyskaniem masy– kod czynności dla rozliczenia (CWD-P, CWD-D),- będą mogły być przemnażane przez podane tam współczynniki zwiększające („Współczynniki Zwiększające”). W takich sytuacjach wynagrodzenie należne Wykonawcy za wykonanie prac stanowiących przedmiot udzielonych Zleceń obliczane będzie na podstawie ilości odebranych prac, według Cen Jednostkowych i przemnożonych przez właściwy Współczynnik Zwiększający wskazany w Opisie standardu technologii wykonawstwa prac leśnych (stanowiącym Załącznik nr 3.1. do SWZ).
9. Wzrost wynagrodzenia w następstwie zastosowania Wskaźników Zwiększających nie wpływa na wielkość zakresu rzeczowego Opcji.

§ 12

Warunki płatności

1. Wynagrodzenie, o którym mowa w § 11 ust. 3, płatne będzie po odbiorze Pozycji Zlecenia na podstawie prawidłowo wystawionej faktury.
2. Wynagrodzenie będzie płatne w terminie do 14 dni od doręczenia Zamawiającemu prawidłowo wystawionej faktury. Podstawą do wystawienia faktury przez Wykonawcę będą Protokoły Odbioru Robót.

3. Wykonawca może wystawiać ustrukturyzowane faktury elektroniczne w rozumieniu przepisów ustawy z dnia 9 listopada 2018 r. o elektronicznym fakturowaniu w zamówieniach publicznych, koncesjach na roboty budowlane lub usługi oraz partnerstwie publiczno-prywatnym (tekst jedn.: Dz. U. z 2020 r., poz. 1666 z późn. zm.– „Ustawa o Fakturowaniu”).
4. W przypadku wystawienia ustrukturyzowanej faktury elektronicznej, o której mowa w ust. 3, Wykonawca jest obowiązany do wysłania jej do Zamawiającego za pośrednictwem Platformy Elektronicznego Fakturowania („PEF”). Wystawiona przez Wykonawcę ustrukturyzowana faktura elektroniczna winna zawierać elementy, o których mowa w art. 6 Ustawy o Fakturowaniu, a nadto faktura lub załącznik do niej musi zawierać numer Umowy i Zlecenia, których dotyczy.
5. Ustrukturyzowaną fakturę elektroniczną należy wysłać na następujący adres Zamawiającego na PEF: _____
6. Za chwilę doręczenia ustrukturyzowanej faktury elektronicznej uznawać się będzie chwilę wprowadzenia prawidłowo wystawionej faktury, zawierającej wszystkie elementy, o których mowa w ust. 4 powyżej, do konta Zamawiającego na PEF, w sposób umożliwiający Zamawiającemu zapoznanie się z jej treścią.
7. W przypadku wystawienia faktury w formie pisemnej, prawidłowo wystawiona faktura powinna być doręczona do _____.
8. Z zastrzeżeniem postanowień ust. 10 zapłata będzie następować na rachunek bankowy Wykonawcy wskazany w fakturze. Za dzień dokonania płatności przyjmuje się dzień obciążenia rachunku bankowego Zamawiającego.
9. Podatek VAT naliczony zostanie w wysokości obowiązującej w dniu wystawienia faktury.
10. Wykonawca przyjmuje do wiadomości, iż Zamawiający przy zapłacie Wynagrodzenia będzie stosował mechanizm podzielonej płatności, o którym mowa w art. 108a ust. 1 ustawy z dnia 11 marca 2004 r. o podatku od towarów i usług (tekst jedn.: Dz. U. z 2024 r. poz. 361).
11. Zapłata:
 - 1) kwoty odpowiadającej całości albo części kwoty podatku wynikającej z otrzymanej faktury będzie dokonywana na rachunek VAT Wykonawcy, w rozumieniu art. 2 pkt 37 ustawy z dnia 11 marca 2004 r. o podatku od towarów i usług (tekst jedn.: Dz. U. z 2024 r. poz. 361),
 - 2) kwoty odpowiadającej wartości sprzedaży netto wynikającej z otrzymanej faktury jest dokonywana na rachunek bankowy albo na rachunek w spółdzielczej kasie oszczędnościowo-kredytowej, dla których jest prowadzony rachunek VAT Wykonawcy.
12. Wykonawca przy realizacji Umowy zobowiązuje posługiwać się rachunkiem rozliczeniowym, o którym mowa w art. 49 ust. 1 pkt 1 ustawy z dnia 29 sierpnia 1997 r. Prawo bankowe (tekst jedn.: Dz. U. z 2023 r. poz. 2488 z późn. zm.) zawartym w wykazie podmiotów, o którym mowa w art. 96b ust. 1 ustawy z dnia 11 marca 2004 r. o podatku od towarów i usług (tekst jedn.: Dz. U. z 2024 r. poz. 361).
13. Wykonawca nie może bez uprzedniej zgody Zamawiającego wyrażonej na piśmie pod rygorem nieważności, przenieść na osobę trzecią jakiegokolwiek wierzytelności wynikającej z Umowy.
14. Dokonanie zapłaty na rachunek bankowy oraz na rachunek VAT Wykonawcy (w rozumieniu art. 2 pkt 37 ustawy z dnia 11 marca 2004 r. o podatku od towarów i usług

(tekst jedn.: Dz. U. z 2024 r. poz. 361) wskazanego członka konsorcjum zwalnia Zamawiającego z odpowiedzialności w stosunku do wszystkich członków konsorcjum.

§ 13

Zabezpieczenie należytego wykonania Umowy

1. Wykonawca, zgodnie z wymaganiami SWZ, przed zawarciem Umowy wniósł zabezpieczenie należytego wykonania Umowy, w wysokości określonej w SWZ („Zabezpieczenie”).
2. Zabezpieczenie służy zabezpieczeniu zapłaty roszczeń z tytułu niewykonania lub nienależytego wykonania Umowy.
3. Zabezpieczenie zostanie zwolnione przez Zamawiającego i przekazane Wykonawcy w ciągu 30 dni po wykonaniu Przedmiotu Umowy i uznaniu za należyte wykonane. W przypadku niewykonania Zlecenia do upływu terminu, o którym mowa w § 4 ust. 3, Wykonawca zobowiązany jest wnieść Zabezpieczenie na czas niezbędny do ukończenia i odebrania prac objętych Zleceniem.
4. Zamawiający jest upoważniony do zaspokojenia z Zabezpieczenia, jak również z innych kwot należnych Wykonawcy na podstawie Umowy, wszelkich należności służących Zamawiającemu w stosunku do Wykonawcy, w tym w szczególności kar umownych, kosztów Wykonania Zastępczego oraz odszkodowań należnych Zamawiającemu w związku z realizacją Umowy.

§ 14

Kary umowne

1. Zamawiający naliczy, a Wykonawca zapłaci Zamawiającemu kary umowne w następujących przypadkach i wysokościach:
 - 1) za zwłokę w przyjęciu Zlecenia o więcej niż 3 dni w stosunku do terminu wyznaczonego przez Zamawiającego, o którym mowa w § 3 ust. 8 – w wysokości 150 zł za każdy dzień zwłoki;
 - 2) za zwłokę w realizacji Pozycji Zlecenia w stosunku do terminu wykonania określonego w Zleceniu - w wysokości 1 % wartości brutto Pozycji Zlecenia, liczonej za każdy rozpoczęty dzień zwłoki, z zastrzeżeniem postanowień pkt 3, przy czym:
 - a) w przypadku dokonywania odbiorów częściowych po terminie wykonania Pozycji Zlecenia kara umowna należna będzie w wysokości 1 % wartości brutto Pozycji Zlecenia liczonej za każdy rozpoczęty dzień zwłoki za okres do czasu ostatniego odbioru prac wchodzących w skład Pozycji Zlecenia, z uwzględnieniem postanowień lit. b) poniżej;
 - b) w przypadku, gdy część prac objętych Pozycją Zlecenia zostanie odebrana przed terminem wykonania Pozycji Zlecenia, to wartość brutto Pozycji Zlecenia będąca podstawą określenia wysokości kary umownej będzie pomniejszona o wartość prac odebranych przed terminem wykonania;
 - c) wartość brutto Pozycji Zlecenia będzie określana powykonawczo na podstawie wartości wynikającej z Protokołu Odbioru Robót;
 - d) w przypadku Pozycji Zlecenia, którego przedmiotem będzie wykonanie prac z zakresu pozyskania i której zakres rzeczowy pozostał określony

jako Wykonanie Ilości wartość brutto Pozycji Zlecenia stanowiąca podstawę naliczenia kary umownej nie będzie większa niż wartość 120% ilości prac określonych w Pozycji Zlecenia. Jeżeli Zamawiający w Zleceniu określił mniejszą tolerancję uznania takiej Pozycji Zlecenia za należycie wykonaną, wówczas wartość brutto Pozycji Zlecenia stanowiąca podstawę naliczenia kary umownej nie będzie większa wartość ilości prac określonych w Pozycji Zlecenia powiększona o wielkość takiej tolerancji;

- 3) za zwłokę w zwrocie powierzchni, na której realizowana była Pozycja Zlecenia z zakresu pozyskania drewna, lecz Wykonawca w terminie wskazanym w Zleceniu nie dokonał zwrotu tej powierzchni - w wysokości 150 zł, liczonej za każdy rozpoczęty dzień zwłoki, z zastrzeżeniem, iż w przypadku naliczenia w związku z realizacją takiej Pozycji Zlecenia kary umownej, o której mowa w ust. 1 pkt 2 niniejsza kara umowna należna będzie Zamawiającemu za okres od czasu wykonania wszystkich prac z zakresu pozyskania drewna do czasu zwrotu powierzchni;
- 4) w przypadku uszkodzenia drzew podczas zrywki w ilości większej niż 5 % drzew pozostających po zabiegu - w wysokości 10% wartości brutto Pozycji Zlecenia, jednak nie mniej niż 750 zł.

Przez uszkodzenie drzewa podczas zrywki rozumie się odarcie kory do drewna o pow. większej niż 20 cm²;

Wielkość procentowa drzew uszkodzonych zostanie ustalona za pomocą powierzchni próbnej o kształcie prostokąta o wymiarach 20 x 50 m, wskazanej przez Przedstawiciela Zamawiającego w miejscu występowania największej koncentracji szkód (w przypadku braku możliwości wyznaczenia powierzchni próbnej o kształcie wskazanym powyżej, określenie poziomu uszkodzeń nastąpi na powierzchni wielkości 10 arów i kształcie wynikającym z przebiegu granic wydzielenia drzewostanowego objętego zabiegiem).

- 5) w przypadku uszkodzenia drzew w przypadku pielęgnowania gleby w uprawach, w ilości większej niż 3 % drzew pozostających po zabiegu na pozycji objętej przedmiotem Zlecenia - w wysokości 10% wartości brutto Pozycji Zlecenia jednak nie mniej niż 300 zł.

Przez uszkodzenie drzewa podczas pielęgnacji upraw rozumie się ścięcie pędu głównego lub uszkodzenie pielęgnowanych drzewek w sposób powodujący odsłonięcie łyka.

Wielkość procentowa drzew uszkodzonych zostanie ustalona za pomocą powierzchni próbnej o kształcie prostokąta o wymiarach 20 x 50 m, wskazanej przez Przedstawiciela Zamawiającego w miejscu występowania największej koncentracji szkód (w przypadku braku możliwości wyznaczenia powierzchni próbnej o kształcie wskazanym powyżej, określenie poziomu uszkodzeń nastąpi na powierzchni wielkości 10 arów i kształcie wynikającym z przebiegu granic wydzielenia drzewostanowego objętego zabiegiem);

- 6) w przypadku wykonywania ścinki pilarką wadliwą techniką – w wysokości 1,500 zł za każdą pozycję cięć ze stopniem wadliwych pni większym niż 20 %, stwierdzoną przy odbiorze prac.

Wielkość procentowa wadliwych pni zostanie ustalona za pomocą powierzchni próbnej o kształcie prostokąta o min. pow. 10 arów zawierającej co najmniej 25

wyciętych drzew, wskazanej przez Przedstawiciela Zamawiającego w miejscu występowania największej koncentracji uszkodzeń (w przypadku braku możliwości wyznaczenia powierzchni próbnej o kształcie wskazanym powyżej, określenie poziomu uszkodzeń nastąpi na powierzchni co najmniej 10 arów i kształcie wynikającym z przebiegu granic wydzielenia drzewostanowego objętego zabiegiem zawierającej co najmniej 25 wyciętych drzew).

Niniejsza kara umowna nie ma jednak zastosowania do wykonywania ścinki pilarką w czyszczeniach późnych i trzebieżach wczesnych.

- 7) za każdy przypadek naruszenia przez Wykonawcę Obowiązku Zatrudnienia - w wysokości 3.000 zł;

Przez przypadek naruszenia przez Wykonawcę Obowiązku Zatrudnienia rozumie się każdorazową sytuację, w której doszło do stwierdzenia wykonywania prac objętych Obowiązkiem Zatrudnienia przez osobę, która zgodnie z Umową powinna być zatrudniona na podstawie umowy o pracę na podstawie innego stosunku prawnego niż umowa o pracę. W sytuacji jednorazowego stwierdzenia wykonywania prac objętych Obowiązkiem Zatrudnienia przez większą liczbę osób, które zgodnie z Umową powinny być zatrudnione na podstawie umowy o pracę, sytuacja taka będzie podstawą do naliczenia kar umownych odrębnie w stosunku do każdej z tych osób.

- 8) za każdy przypadek niezastosowania oleju biodegradowalnego przy realizacji prac wchodzących w skład Przedmiotu Umowy – w wysokości 3.000 zł;

Przez przypadek niezastosowania oleju biodegradowalnego przy realizacji prac wchodzących w skład Przedmiotu Umowy rozumie się każdorazową tego rodzaju sytuację stwierdzoną w odniesieniu do jakiegokolwiek urządzenia technicznego lub narzędzia, w którym zgodnie z Umową Wykonawca obowiązany był stosować olej biodegradowalny.

- 9) za każdy przypadek braku środków ochrony indywidualnej – 450 zł;

Przez przypadek braku środków ochrony indywidualnej rozumie się każdą sytuację, w której doszło do stwierdzenia braku chociażby jednego wymaganego środka ochrony indywidualnej w stosunku do którejkolwiek osoby, która zgodnie z Umową powinna być wyposażona w takie środki. W sytuacji, w której doszło do stwierdzenia, że brak środków ochrony indywidualnej w stosunku do osoby, która zgodnie z Umową powinna być wyposażona w takie środki obejmuje kilka takich środków sytuacja taka będzie podstawą do naliczenia jednej kary umownej.

- 10) za każdy przypadek nieprawidłowego oznakowania powierzchni lub za każdy przypadek braku oznakowania powierzchni w przypadku realizacji prac polegających na zrywce, pozyskaniu lub rozdrabnianiu – 1.500 zł;

- 11) za każdy przypadek wykonania prac poza zakresem Zlecenia lub za każdy przypadek wykonywania prac bez Zlecenia – 1.500 zł.

2. W przypadku Odwołania Zlecenia z winy Wykonawcy, to wówczas Wykonawca zapłaci Zamawiającemu karę umowną w wysokości 10% wartości brutto prac objętych Pozycjami Zlecenia, których dotyczy Odwołanie Zlecenia z winy Wykonawcy, lecz nie mniej niż 3.500 zł.

3. W przypadku odstąpienia od Umowy (w całości lub w części) przez którąkolwiek ze Stron z przyczyn leżących po stronie Wykonawcy, Wykonawca zapłaci Zamawiającemu karę

umowną w wysokości 10% Wynagrodzenia należnego za część Przedmiotu Umowy niewykonaną do dnia odstąpienia, lecz nie mniej niż 3.500 zł.

4. Odstąpienie od Umowy nie wyłącza uprawnień Zamawiającego do dochodzenia kar umownych należnych z tytułu wystąpienia okoliczności mających miejsce przed złożeniem oświadczenia o odstąpieniu od Umowy.
5. Zamawiającemu służy prawo do dochodzenia odszkodowania uzupełniającego przewyższającego wysokość zastrzeżonych kar umownych, do wysokości rzeczywiście poniesionej szkody, na zasadach ogólnych wynikających z Kodeksu Cywilnego.
6. Wykonawca jest uprawniony do naliczenia kary umownej za każdy rozpoczęty dzień zwłoki Zamawiającego w odbiorze Pozycji Zlecenia - w wysokości 1 % wartości brutto Pozycji Zlecenia, w stosunku do których Zamawiający pozostaje w zwłóce z odbiorem, przy czym:
 - 1) w przypadku dokonywania odbiorów częściowych po terminie wykonania Pozycji Zlecenia kara umowna należna będzie w wysokości 1 % wartości brutto Pozycji Zlecenia liczonej za każdy rozpoczęty dzień zwłoki za okres do czasu ostatniego odbioru prac wchodzących w skład Pozycji Zlecenia, z uwzględnieniem postanowień pkt 2 poniżej;
 - 2) w przypadku, gdy część prac objętych Pozycją Zlecenia zostanie odebrana przed terminem wykonania Pozycji Zlecenia, to wartość brutto Pozycji Zlecenia będąca podstawą określenia wysokości kary umownej będzie pomniejszona o wartość prac odebranych przed terminem wykonania;
 - 3) wartość brutto Pozycji Zlecenia będzie określana powykonawczo na podstawie wartości wynikającej z Protokołu Odbioru Robót;
 - 4) w przypadku Pozycji Zlecenia, którego przedmiotem będzie wykonanie prac z zakresu pozyskania i której zakres rzeczowy pozostał określony jako Wykonanie Ilości wartość brutto Pozycji Zlecenia stanowiąca podstawę naliczenia kary umownej nie będzie większa niż wartość 120% ilości prac określonych w Pozycji Zlecenia. Jeżeli Zamawiający w Zleceniu określił mniejszą tolerancję uznania takiej Pozycji Zlecenia za należycie wykonaną, wówczas wartość brutto Pozycji Zlecenia stanowiąca podstawę naliczenia kary umownej nie będzie większa niż wartość ilości prac określonych w Pozycji Zlecenia powiększona o wielkość takiej tolerancji;
7. Strony określają limit kar umownych naliczonych na podstawie Umowy na 50% Wynagrodzenia.

§ 15

Ubezpieczenia

1. Wykonawca, zgodnie z wymaganiami SWZ, przed zawarciem Umowy zawarł umowę ubezpieczenia odpowiedzialności cywilnej dotyczącej działalności objętej Przedmiotem Umowy („Ubezpieczenie OC”) na sumę ubezpieczenia nie mniejszą niż _____ zł.
2. Wykonawca zobowiązuje się do utrzymywania przez okres wykonywania Przedmiotu Umowy Ubezpieczenia OC. Polisę lub inny dokument potwierdzający kontynuację ubezpieczenia od dnia następnego po dniu ustania poprzedniej ochrony ubezpieczeniowej wraz z dowodem opłacenia składek na to ubezpieczenie Wykonawca będzie przedkładał Zamawiającemu nie później niż na 14 dni przed dniem wygaśnięcia poprzedniej umowy ubezpieczenia.

3. Jeżeli Wykonawca nie wykona obowiązku, o którym, mowa w ust. 2, Zamawiający wedle swojego wyboru może:
 - 1) odstąpić od Umowy;albo
 - 2) ubezpieczyć Wykonawcę na jego koszt, przy czym koszty poniesione na ubezpieczenie Wykonawcy Zamawiający potrąci z wynagrodzenia, a gdyby potrącenie to nie było możliwe – zaspokoi się z Zabezpieczenia.

§ 16

Odstąpienie od Umowy

1. Niezależnie od podstaw odstąpienia od Umowy wynikających z przepisów prawa lub z innych postanowień Umowy, Zamawiający ma prawo odstąpić od Umowy w przypadku wystąpienia którejkolwiek z poniższych okoliczności:
 - 1) gdy Wykonawca co najmniej dwukrotnie wyrządził Zamawiającemu szkodę na kwotę łączną nie mniejszą niż 20.000 zł;
 - 2) dwukrotnego wystąpienia przypadku Odwołania Zlecenia z winy Wykonawcy;
 - 3) dwukrotnego niewykonania przez Wykonawcę pisemnych zaleceń wydanych przez Przedstawiciela Zamawiającego dotyczących sposobu lub terminu wykonywania prac;
 - 4) naliczenia Wykonawcy kar umownych na kwotę stanowiącą ponad 10 % Wynagrodzenia;
 - 5) pozostaje w zwłoce z przyjęciem Zlecenia o więcej niż 3 dni.
2. Zamawiający ma ponadto prawo odstąpić od Umowy, jeżeli Wykonawca narusza postanowienia Umowy dotyczące sposobu wykonania Przedmiotu Umowy. Oświadczenie o odstąpieniu powinno zostać poprzedzone wezwaniem drugiej Strony do zaprzestania naruszeń postanowień Umowy i wyznaczeniem terminu nie krótszego niż 3 dni. Po bezskutecznym upływie tego terminu Zamawiający będzie uprawniony odstąpić od Umowy.
3. Wedle wyboru Zamawiającego, Zamawiający może od Umowy odstąpić w całości lub w części, tj. w zakresie zobowiązań nieodebranych do dnia złożenia oświadczenia o odstąpieniu. Oświadczenie o odstąpieniu od Umowy powinno zostać złożone na piśmie oraz winno wskazywać czy Zamawiający odstępuje od Umowy w całości czy w części (a jeżeli tak to w jakiej), jak również powinno wskazywać podstawę odstąpienia i zawierać uzasadnienie.
4. Odstąpienie od Umowy może nastąpić do końca terminu wskazanego w § 4 ust. 3.
5. Odstąpienie od Umowy w części wywołuje skutek w stosunku do zobowiązań nieodebranych do dnia złożenia oświadczenia o odstąpieniu. Po odstąpieniu od Umowy Zamawiający dokona inwentaryzacji prac wykonanych do dnia odstąpienia. Zamawiający jest zobowiązany do odebrania prac wykonanych zgodnie z Umową do dnia odstąpienia za zapłatą wynagrodzenia.
6. W razie wystąpienia istotnej zmiany okoliczności powodującej, że wykonanie Umowy nie leży w interesie publicznym, czego nie można było przewidzieć w chwili zawarcia Umowy, Zamawiający może odstąpić od Umowy w całości lub części w terminie 30 dni od powzięcia wiadomości o powyższych okolicznościach.

§ 17 Zmiana Umowy

1. Zamawiający, na podstawie art. 455 ust. 1 pkt 1 PZP, przewiduje możliwość zmian postanowień Umowy w stosunku do treści Oferty, na podstawie której dokonano wyboru Wykonawcy, w przypadku wystąpienia co najmniej jednej z okoliczności wymienionych poniżej, z uwzględnieniem podawanych warunków ich wprowadzenia:
 - 1) Zamawiający dopuszcza możliwość przedłużenia okresu realizacji Przedmiotu Umowy o okres odpowiadający okresowi trwania przeszkody uniemożliwiającej realizację Przedmiotu Umowy lub o okres niezbędny do wykonania Przedmiotu Umowy w minimalnym zakresie deklarowanym przez Zamawiającego w § 1 ust. 4 Umowy, jeżeli w trakcie realizacji Umowy wystąpią okoliczności uniemożliwiające realizację jej przedmiotu zgodnie z warunkami opisanymi w Umowie, za które odpowiedzialności nie ponosi Wykonawca, ani Zamawiający.
 - 2) Zamawiający dopuszcza wprowadzenie zmian w sposobie wykonywania (technologii) Przedmiotu Umowy, w przypadku, gdy wystąpi co najmniej jedna z poniższych sytuacji:
 - a) gdy zmiana technologii umożliwiłaby Wykonawcy terminową lub należyłą realizację zobowiązań wynikających z Umowy, z zastrzeżeniem, że zmiana technologii nie będzie powodować wzrostu kosztów ponoszonych na realizację Przedmiotu Umowy;
 - b) konieczność zrealizowania Przedmiotu Umowy przy zastosowaniu innych technologii niż wskazane w Opisie Przedmiotu Zamówienia w szczególności w sytuacji, gdyby zastosowanie przewidzianych rozwiązań groziło niewykonaniem lub wadliwym wykonaniem Przedmiotu Umowy albo naruszałoby obowiązujące przepisy prawa;
 - c) konieczność zrealizowania Przedmiotu Umowy przy zastosowaniu innych technologii albo innymi środkami ze względu na zmiany obowiązującego prawa lub regulacji obowiązujących w Państwowym Gospodarstwie Leśnym Lasy Państwowe;
 - d) pojawienie się nowszych technologii wykonania prac gwarantujących co najmniej ten sam standard wykonania czynności wchodzących w skład Przedmiotu Umowy oraz niepowodujących większych strat i zanieczyszczeń w środowisku naturalnym niż te, które mogą powstać przy wykonywaniu Przedmiotu Umowy w sposób pierwotnie opisany.Żadna ze zmian wskazanych w lit. a) – d) nie może pociągnąć za sobą zwiększenia wynagrodzenia należnego Wykonawcy.
 - 3) Zamawiający dopuszcza możliwość zmian wskazanych w SWZ ilości prac wchodzących w zakres Przedmiotu Umowy w przypadku:
 - a) wystąpienia konieczności zwiększenia zakresu rzeczowego usług stanowiących przedmiot zamówienia w następstwie przyczyn przyrodniczych, klimatycznych, atmosferycznych bądź związanych z prawidłowym prowadzeniem gospodarki leśnej,
 - b) zmian na rynku sprzedaży drewna lub powierzenia Zamawiającemu nowych zadań gospodarczych lub publicznych,
 - c) braku możliwości wyłonienia z przyczyn obiektywnych wykonawców usług leśnych w ramach podstawowych trybów udzielania zamówień, celem

zabezpieczenia niezbędnego wykonawstwa prac (na Obszarze Realizacji Pakietu),

- d) powierzenia Wykonawcy prac stanowiących wykonawstwo zastępcze w stosunku do prac realizowanych przez innego wykonawcę (na Obszarze Realizacji Pakietu).

przy czym zmiana ta nastąpi na następujących zasadach:

- zwiększenie ilości prac w stosunku do ilości wskazanej w SWZ może nastąpić tylko pod warunkiem jednoczesnego zmniejszenia ilości innych prac w stosunku do ich ilości wskazanej w SWZ;
 - zwiększenie ilości prac może nastąpić o wielkość stanowiącą równowartość prac objętych zmniejszeniem;
 - na potrzeby określenia zakresu zmiany Umowy: (1) równowartość prac objętych zmniejszeniem oraz (2) ilość prac objętych zwiększeniem zostaną obliczone w oparciu o Ceny Jednostkowe bez uwzględnienia ewentualnej Waloryzacji;
 - zmiana, o której mowa w niniejszym pkt nie może prowadzić do zwiększenia kwoty Wartości Przedmiotu Umowy;
- 4) Zamawiający dopuszcza wprowadzenie zmian części Przedmiotu Umowy, które Wykonawca przewidział do realizacji za pomocą podwykonawców na inne części Przedmiotu Umowy, w tym również na części, których Wykonawca nie wskazał w złożonej przez siebie ofercie. Zmiana nie może pociągnąć za sobą zwiększenia wynagrodzenia należnego Wykonawcy.
- 5) Zamawiający dopuszcza zmianę w zakresie treści dokumentów przedstawianych wzajemnie przez Strony w trakcie realizacji Umowy lub sposobu informowania o realizacji Umowy. Zmiana ta nie może spowodować braku informacji niezbędnych Zamawiającemu do prawidłowej realizacji Umowy.
- 6) Ponadto Zamawiający dopuszcza wprowadzenie zmian w przypadku:
- a) wystąpienia siły wyższej, co uniemożliwia wykonanie co najmniej części Przedmiotu Umowy zgodnie z SWZ;
 - b) rezygnacji przez Zamawiającego z realizacji części Przedmiotu Umowy ponad zakres wskazany § 1 ust. 4 w związku z wystąpieniem przyczyn przyrodniczych, klimatycznych, atmosferycznych bądź związanych z prawidłowym prowadzeniem gospodarki leśnej;

W takim przypadku może zostać zmniejszony zakres Przedmiotu Umowy, a wynagrodzenie przysługujące Wykonawcy zostanie pomniejszone w oparciu o Ceny Jednostkowe przy czym Zamawiający zapłaci wynagrodzenie za wszystkie odebrane świadczenia.

2. Wystąpienie którejkolwiek z okoliczności wskazanych w ust. 1 nie stanowi zobowiązania Stron do wprowadzenia zmiany.
3. Strony potwierdzają sobie wzajemnie, iż podstawą określenia zmiany, o której mowa w art. 455 ust. 2 PZP jest Wartość Przedmiotu Umowy z dnia zawarcia Umowy.

§ 18 Waloryzacja

1. Na zasadach opisanych w niniejszym paragrafie Strony będą waloryzowały koszty realizacji czynności wchodzących w skład Przedmiotu Umowy („Waloryzacja”). Waloryzacja będzie polegała na podwyższeniu albo obniżeniu każdej z Cen Jednostkowych.
2. Waloryzacja zostanie dokonana w oparciu o wartości wskaźników cen towarów i usług konsumpcyjnych ogółem za poprzedni kwartał („Wskaźnik GUS”), ogłoszonych w formie komunikatu Prezesa Głównego Urzędu Statystycznego na podstawie art. 25 ust. 11 ustawy z dnia 17 grudnia 1998 r. o emeryturach i rentach z Funduszu Ubezpieczeń Społecznych (tekst jedn.: Dz. U. z 2023 r. poz. 1251 ze zm.). Do obliczenia Waloryzacji zostanie przyjęty:
 - 1) Wskaźnik GUS w I kwartale roku 2025, z zastrzeżeniem, że jeżeli Umowa została zawarta po ogłoszeniu komunikatu Prezesa Głównego Urzędu Statystycznego podającego Wskaźnik GUS w I kwartale roku 2025, to wówczas do obliczenia Waloryzacji zostanie przyjęty Wskaźnik GUS wynikający z pierwszego (licząc od początkowego dnia realizacji Umowy, o którym mowa w § 4 ust. 1) komunikatu Prezesa Głównego Urzędu Statystycznego podającego Wskaźnik GUS („I Wskaźnik GUS”);
 - 2) Wskaźnik GUS w II kwartale roku 2025 z zastrzeżeniem, że jeżeli Umowa została zawarta po ogłoszeniu komunikatu Prezesa Głównego Urzędu Statystycznego podającego Wskaźnik GUS w I kwartale roku 2025, to wówczas do obliczenia Waloryzacji zostanie przyjęty Wskaźnik GUS wynikający z drugiego (licząc od początkowego dnia realizacji Umowy, o którym mowa w § 4 ust. 1) komunikatu Prezesa Głównego Urzędu Statystycznego podającego Wskaźnik GUS („II Wskaźnik GUS”)
3. W trakcie okresu realizacji Umowy, o którym mowa w § 4 ust. 1, Waloryzacja zostanie dokonana jednorazowo w dniu opublikowania II Wskaźnika GUS („Dzień Dokonania Waloryzacji”).
4. Waloryzacja nie wymaga zawarcia aneksu do Umowy. Ewentualna Waloryzacja zostanie obliczona przez Zamawiającego. O nowych (zwaloryzowanych) Cenach Jednostkowych Zamawiający poinformuje Wykonawcę pisemnie podając ich nową wysokość uwzględniającą Waloryzację oraz sposób obliczenia każdej z nich.
5. W ramach Waloryzacji nowa kwota każdej z Cen Jednostkowych zostanie ustalona w następujący sposób:

$$C_n = C_p + (C_p \times CPI_I) \times 0,5 + (C_p \times CPI_{II}) \times 0,5$$

gdzie:

- C_n to kwota danej nowej Ceny Jednostkowej po dokonaniu Waloryzacji (wyrażona w PLN);
- C_p to kwota danej Ceny Jednostkowej pierwotnie podana w kosztorysie ofertowym stanowiącym część Oferty (wyrażona w PLN);
- CPI_I to procentowa wartość wzrostu cen wynikająca z I Wskaźnika GUS (wyrażona jako %);

z zastrzeżeniem, że w przypadku, gdy:

- (i) wartość wzrostu cen wynikająca z I Wskaźnika GUS będzie mniejsza niż 2% to wówczas do obliczenia C_n zostanie przyjęta wartość 0 (zero);

- (ii) wartość spadku cen wynikająca z I Wskaźnika GUS będzie mniejsza niż 2% to wówczas do obliczenia Cn zostanie przyjęta wartość 0 (zero);
- CPI_{II} to procentowa wartość wzrostu cen wynikająca w II Wskaźnika GUS (wyrażona jako %);
- z zastrzeżeniem, że w przypadku, gdy:
- (i) wartość wzrostu cen wynikająca z II Wskaźnika GUS będzie mniejsza niż 2% to wówczas do obliczenia Cn zostanie przyjęta wartość 0 (zero);
 - (ii) wartość spadku cen wynikająca z II Wskaźnika GUS będzie mniejsza niż 2% to wówczas do obliczenia Cn zostanie przyjęta wartość 0 (zero);

W przypadku, gdy wartość CPI_I wynosić będzie 0 (zero) oraz wartość CPI_{II} wynosić będzie 0 (zero) to wówczas Waloryzacja nie będzie dokonywana.

Wyniki mnożenia zostaną zaokrąglone zostaną do dwóch miejsc po przecinku.

6. Nowe (zwaloryzowane) Ceny Jednostkowe będą dotyczyć zapłaty należnej Wykonawcy za czynności odebrane po Dniu Dokonania Waloryzacji, z zastrzeżeniem postanowień ust. 8.
7. Nowe (zwaloryzowane) Ceny Jednostkowe będą zastosowane do określenia:
 - 1) wartości brutto Pozycji Zlecenia jako podstawy wymiaru kary umownej, o której mowa w § 14 ust. 1 pkt 2 naliczanej w związku z czynnościami zleconymi po Dniu Dokonania Waloryzacji.
 - 2) Wynagrodzenia jako podstawy wymiaru kary umownej, o której mowa w § 14 ust. 3 naliczanej po Dniu Dokonania Waloryzacji.
8. Jeżeli czynności zlecone przed Dniem Dokonania Waloryzacji zostaną wykonane w warunkach zwłoki w stosunku do terminu określonego w Zleceniu i będą odbierane po Dniu Dokonania Waloryzacji, w takim przypadku zapłata za ich wykonanie oraz ustalenie wysokości kar umownych nastąpi na podstawie Cen Jednostkowych pierwotnie podanych w kosztorysie ofertowym stanowiącym część Oferty.
9. Strony ustalają maksymalną wartość obniżenia albo wzrostu Wartości Przedmiotu Umowy w efekcie zastosowania Waloryzacji na poziomie nie większym niż 15 % Wartości Przedmiotu Umowy.
10. W związku z dokonaniem Waloryzacji Zabezpieczenie nie ulegnie zmianie.
11. Wykonawca, który uzyska Waloryzację zobowiązany jest do zmiany wynagrodzenia przysługującego Podwykonawcy, z którym zawarł umowę, w zakresie odpowiadającym zmianom kosztów dotyczących zobowiązania podwykonawcy, jeżeli łącznie spełnione są następujące warunki: (i) przedmiotem umowy są usługi oraz (ii) okres obowiązywania umowy przekracza 6 miesięcy.

§ 19

Porozumiewanie się Stron

1. Strony w sprawach dotyczących realizacji Przedmiotu Umowy porozumiewać się będą pisemnie, telefonicznie lub pocztą elektroniczną, chyba, że Umowa stanowi inaczej. Za datę otrzymania dokumentów, Strony uznają dzień ich przekazania pocztą elektroniczną.
2. Zamawiający niezwłocznie po zawarciu Umowy powiadomi Wykonawcę, na adres wskazany w ust. 8, o osobach uprawnionych z jego strony do zlecenia prac, kontroli i nadzoru ich wykonania oraz odbioru prac objętych przedmiotem Zleceń („Przedstawiciel Zamawiającego”). Powiadomienie nastąpi, wedle wyboru Zamawiającego, pisemnie lub

pocztą elektroniczną. Powiadomienie obejmować będzie informację o numerze telefonu oraz adres e-mail Przedstawiciela Zamawiającego.

3. Wykonawca niezwłocznie po zawarciu Umowy powiadomi Zamawiającego, na adres wskazany w ust. 8, o osobach uprawnionych z jego strony do reprezentacji przy wszystkich sprawach związanych z wykonywaniem Przedmiotu Umowy, w tym w szczególności do przyjmowania Zleceń oraz dokonywania Zgłoszeń Gotowości do Odbioru i uczestnictwa w Odbiorach prac („Przedstawiciel Wykonawcy”). Powiadomienie nastąpi, wedle wyboru Wykonawcy pisemnie lub pocztą elektroniczną. Powiadomienie obejmować będzie informację o numerze telefonu oraz adres e-mail Przedstawiciela Wykonawcy.
4. W przypadku zaniechania obowiązku, o którym mowa w ust. 3 wezwania do przyjęcia Zlecenia przekazane przez Zamawiającego na adres e-mail Wykonawcy wskazany w ust. 8 będą uważane za przekazane zgodnie z Umową.
5. Przedstawiciel Wykonawcy będzie również prowadzić nadzór nad realizacją prac w zakresie bezpieczeństwa i higieny pracy oraz nad realizacją Przedmiotu Umowy zgodnie z opisem przedmiotu zamówienia i przyjętą technologią.
6. W przypadku zmiany Przedstawiciela Zamawiającego, Zamawiający powiadomi Wykonawcę o ustanowieniu nowego Przedstawiciela Zamawiającego. Powiadomienie nastąpi, wedle wyboru Zamawiającego, pismem doręczonym Wykonawcy lub poprzez wysłanie wiadomości na adres e-mail Wykonawcy wskazany w ust. 8.
7. W przypadku zmiany Przedstawiciela Wykonawcy, Wykonawca powiadomi Zamawiającego o ustanowieniu nowego Przedstawiciela Wykonawcy. Powiadomienie nastąpi, wedle wyboru Wykonawcy, pismem doręczonym Zamawiającemu lub poprzez wysłanie wiadomości na adres e-mail Zamawiającego wskazany w ust. 8.
8. Dane kontaktowe Stron:
Zamawiający:
Adres do korespondencji: _____
e-mail: _____
Wykonawca:
Adres do korespondencji: _____
e-mail: _____
9. Zmiana danych wskazanych w ust. 8 nie stanowi zmiany Umowy i wymaga jedynie pisemnego powiadomienia drugiej Strony
10. Strony mogą ustalić, iż Zlecenia oraz Protokoły Odbioru Robót i Protokoły Zwrotu Powierzchni będą miały postać dokumentu sporządzonego w formie elektronicznej (tj. podpisanego przez każdą ze Stron przy pomocy kwalifikowanego podpisu elektronicznego, o którym mowa w rozporządzeniu Parlamentu Europejskiego i Rady (UE) nr 910/2014 z dnia 23 lipca 2014 r. w sprawie identyfikacji elektronicznej i usług zaufania w odniesieniu do transakcji elektronicznych na rynku wewnętrznym oraz uchylające dyrektywę 1999/93/WE (Dz. U. UE. L. z 2014 r. Nr 257, str. 73).
11. W przypadku, o którym mowa w ust. 10:
 - 1) Zamawiający będzie przekazywał Zlecenia jako dokument w postaci elektronicznej podpisany kwalifikowanym podpisem elektronicznym przez Przedstawiciela Zamawiającego przesyłając je na adres e-mail Przedstawiciela Wykonawcy ;

- 2) Wykonawca potwierdzi każdorazowo przyjęcie Zlecenia poprzez podpisanie go kwalifikowanym podpisem elektronicznym przez Przedstawiciela Wykonawcy. Zlecenie podpisane w sposób, o którym mowa w zdaniu poprzednim zostanie przesłane na adres e-mail Przedstawiciela Zamawiającego;
- 3) Przyjęcie przez Wykonawcę Zlecenia w sposób opisany powyżej nie zwalnia Wykonawcy z konieczności zbadania powierzchni przekazywanej na podstawie Zlecenia (w tym w szczególności zapoznania się z występującymi tam zagrożeniami i elementami ochronnymi) oraz od ewentualnych negatywnych skutków prawnych zaniechania tego obowiązku;
- 4) Zamawiający będzie przekazywał Protokoły Odbioru Robót oraz Protokoły Zwrotu Powierzchni jako dokumenty w postaci elektronicznej podpisane kwalifikowanym podpisem elektronicznym przez Przedstawiciela Zamawiającego przesyłając je na adres e-mail Przedstawiciela Wykonawcy.
- 5) Wykonawca będzie podpisywać Protokoły Odbioru Robót oraz Protokoły Zwrotu Powierzchni kwalifikowanym podpisem elektronicznym Przedstawiciela Wykonawcy. Protokoły Odbioru Robót oraz Protokoły Zwrotu Powierzchni podpisane w sposób, o którym mowa w zdaniu poprzednim zostaną przesłane na adres e-mail Przedstawiciela Zamawiającego.

§ 20

Rozstrzygnięcie sporów

1. Zamawiający i Wykonawca podejmą starania, aby rozwiązać ugodowo ewentualne spory wynikające z Umowy poprzez bezpośrednie negocjacje lub w drodze mediacji, o której mowa w przepisach o postępowaniu cywilnym.
2. Jeżeli Zamawiający i Wykonawca nie będą w stanie rozwiązać sporu ugodowo, wszelkie spory związane z Umową rozstrzygać będzie sąd powszechny właściwy miejscowo dla siedziby Zamawiającego.

§ 21

Postanowienia końcowe

1. W sprawach nieuregulowanych Umową mają zastosowanie właściwe przepisy prawa Rzeczypospolitej Polskiej.
2. Umowę zawarto w formie pisemnej pod rygorem nieważności. Wszelkie zmiany lub uzupełnienia Umowy wymagają dla swojej ważności zachowania formy, o której mowa w zdaniu poprzednim.
3. Umowę sporządzono w 2 jednobrzmiących egzemplarzach, po jednym dla każdej ze Stron.
4. Następujące załączniki do Umowy stanowią jej integralną część:
 - 1) Załącznik nr 1 –SWZ wraz ze wszystkimi załącznikami (jako wydruk lub jako dokument na nośniku elektronicznym);
 - 2) Załącznik nr 2 – Wykaz zagrożeń występujących na Obszarze Realizacji Pakietu;
 - 3) Załącznik nr 3 – wydruk Oferty;
 - 4) Załącznik nr 4 – Ramowy Harmonogram Realizacji Przedmiotu Umowy;
 - 5) Załącznik nr 5 – Wzór Protokołu Odbioru Robót;

6) Załącznik nr 6 – Wzór Protokołu Zwrotu Powierzchni.

Załącznik nr 1 do Umowy

SWZ (wraz ze wszystkimi załącznikami)

**Wykaz zagrożeń występujących na Obszarze Realizacji Pakietu
(terenie, na którym realizowany jest Przedmiot Umowy)**

Oferta

Ramowy Harmonogram Realizacji Przedmiotu Umowy

Wzór Protokołu Odbioru Robót

Protokół odbioru robót w zakresie pozyskania drewna nr

wg zlecenia nr do umowy nr

w okresie od do

Usługę wykonał:
nr adresowy wykonawcy:

Poz. planu	Adres leśny	Nr WOD	Ilość M3	Stawka	Wartość w zł
Grupa czynności:					
.....
.....
.....
.....
.....
Razem pozycja planu

...
...
...
...
...

OGÓLEM
--------	-------	-------	-------

Słownie złotych:

Stwierdzam Wykonanie prac wyszczególnionych w niniejszym protokole.
Nie wnoszę zastrzeżeń do jakości i terminowości ich wykonania.
Powierzchnia została odebrana.

.....
Leśniczy

.....
(podpis przedstawiciela firmy)

Sprawdzono pod względem merytorycznym
.....
(data i podpis)

Protokół odbioru robót w zakresie zagospodarowania lasu nr

wg zlecenia nr do umowy nr

w okresie od do

Usługę wykonał:

nr adresowy wykonawcy:

Poz. planu Gr. czynn.	Czynność Adres leśny	Opis czynności	St. tr.	J.M. 	Ilość płace 	Wsp. zw.	Stawka 	Wartość 	J.M. 	Ilość aktu 	Uwagi
Zestawienie:											
.....	1	M3	C
.....	0	H	C
.....	0	H	C

...
...
...
...

=====

OGÓLEM

.....|

Słownie złotych:

Stwierdzam Wykonanie prac wyszczególnionych w niniejszym protokole.
Nie wnoszę zastrzeżeń do jakości i terminowości ich wykonania.
Powierzchnia została odebrana.

.....
Leśniczy

.....
(podpis przedstawiciela firmy)

Sprawdzono pod względem merytorycznym

.....
(data i podpis)

Wzór Protokołu Zwrotu Powierzchni

PROTOKÓŁ ZWROTU POWIERZCHNI

z dnia --

w Leśnictwie

do Zlecenia nr z dnia --

Lp.	Adres leśny	Pozycja planu	Grupa czynności

.....
Wykonawca

.....
Zamawiający